

# RENTAL GUIDE 2024

Hibino Media Technical Corporation



RENTAL GUIDE 2024

## Index



 LED	LEDディスプレイ	06
 プロジェクター	DLP&LCDプロジェクター/プロジェクター用金具/映写台	08
 スクリーン	16:9組立スクリーン/4:3組立スクリーン 三脚式・吊下げ式スクリーン 床置・テーブルトップスクリーン/スクリーン周辺	22
 モニター	7~80インチモニター/各種金具	26
 映像周辺機器	スイッチャー/コンバーター/分配器 インターフェイス・補償器/伝送器/その他	40
 プレーヤー&レコーダー	メディアサーバー/HDD/メディアプレーヤー Blue-rayプレーヤー/DVDプレーヤー	63
 ビデオカメラ	ビデオカメラ/三脚・照明機器/監視カメラ	68
 カメラ収録システム	中継・収録システム/オプション	72
 会議用機器	講演機器/レーザーポインター・卓上ライト/プロンプター システムパネル/その他	73
 音響機器	スピーカー/アンプ・EQ/ミキサー/ポータブル拡声器 マイク/プレーヤー・レコーダー/クリアカム/その他	78
 IT機器	パソコン/プリンター/ネットワーク周辺機器/IT周辺機器	94
 配信機器	IPエンコーダー USBビデオキャプチャー/USBオーディオキャプチャー	103

※本RENTAL GUIDEに掲載した各社の商標は、本レンタル価格表の説明に限定して記述したもので、当該各社の権利を侵害するものではありません。

※機材によっては、EC事業部(東京)のみ保有、メディアニクス大阪事業部(大阪)のみ保有の商品がございます。

# Extended Reality XR

Real



現実世界(Real)と仮想世界(Virtual)を融合した新しい映像演出

Virtual



詳細を動画で  
公開しております！



上記のQRコードを  
読み取ると動画を  
ご覧いただけます。  
弊社HPからもご覧  
頂けます。

可能性は無限

**HIBINO** × **xR**

Hibino Media Technical

お問い合わせはこちら：[hmt\\_xr@hibino.co.jp](mailto:hmt_xr@hibino.co.jp)

Mixed Reality Stage Unit

# EYELINER® EVENT

[ivént]



世界最高峰&最大級のHolographic\* System「Eyeliner®」が  
イベントフィールド向けの中型ステージユニットとして登場。

「仮想」と「現実」を融合させる空間表現を、あなたの手で。

HMDやスマートグラスなどのウェアラブルデバイスを必要とせず、多人数同時に視認可能な「虚像」を舞台上に出現させます。

あらかじめ制作した映像作品(CG/実写)を空間に投影可能なことはもちろん、

生身の出演者と遠隔から中継(伝送)された「虚像」が舞台上で共演するといった「仮想と現実の高度な融合」を実現できます。

音響・照明との連動で、さらに臨場感高い舞台演出を行ったり、

各種センサー等と組み合わせてインタラクティブ性のある空間演出を行うなど、様々な表現に活用可能です。



\*当製品は光の反射原理を応用した虚像(鏡像)投影装置です。技術用語における「Hologram」「ホログラム」「ホログラフィー」等とは異なります。

主な仕様 | EYELINER® EVENT pkg 4.0(4m) / pkg 5.0(5m) / pkg 6.0(6m)

外形寸法	W4,200/5,200/6,200×D4,850×H3,800mm
映像投影器(虚像面)	レーザー光源プロジェクター(15,000lm)
映像表示領域(虚像面)	W4,000×H2,400mm
重量(筐体・映像機材等含む)	570kg/610kg/650kg
設置・撤去時間(目安)	設置 約6時間・撤去 約2時間 ※1
消費電力	AC100V 1200W ※2

※1 設置・撤去等に必要な時間は設置場所・環境等によって異なります。

※2 虚像投影用プロジェクターならびに基本照明器具の消費電力のみの値です。  
映像再生機・演出照明・音響など周辺機材の電力は含んでおりません。

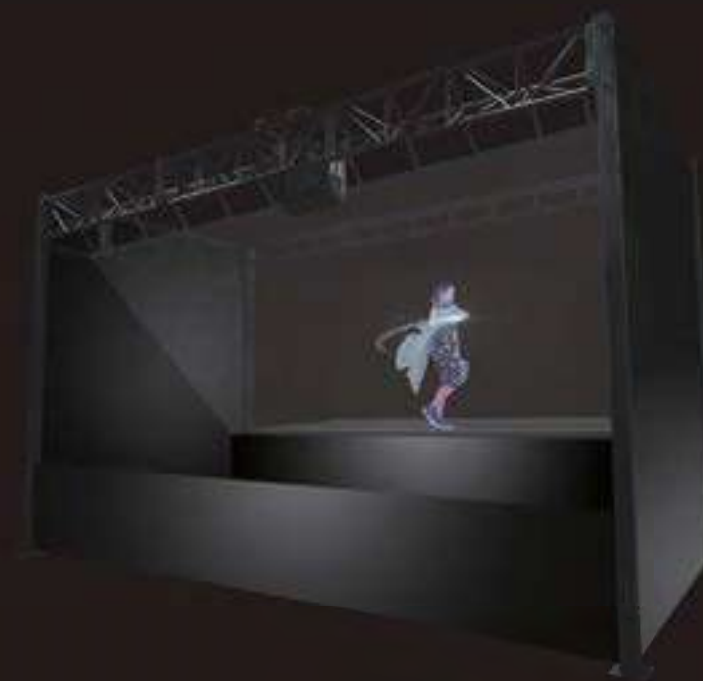

EYELINER® EVENT本体に含まれるもの

- ・躯体/ステージ床組
- ・躯体囲み用暗幕一式
- ・EYELINER®特殊反射フィルム&専用張り器具
- ・虚像投影用プロジェクター(15,000lm)&専用吊り金具
- ・ベース照明(LED Par Light × 2台)

※ 映像再生機・音響機器・記載なき演出照明機材等は含んでおりません。

※ 舞台背景壁(幕)ならびに背景面への投射機材等は含んでおりません。

※ 上記に含まれない機器類は別途ご手配いただくか、または、オプションにて対応させていただきます。ご相談ください。

各種オプション

- ・映像再生機
- ・背景投影用プロジェクター&専用吊り金具
- ・音響機器類
- ・演出照明機器類
- ・xRES(仮想照明リアルタイム合成システム)

※ 各種オプションの詳細については担当までお問い合わせください。

■側面図

■正面サイズ比較

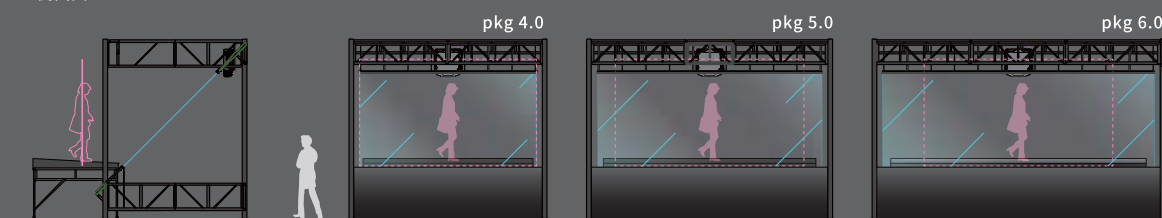

※ EYELINER®は、株式会社スピンの登録商標です。

※ 屋外での使用はできません。また、環境光の影響を受ける環境下では、想定効果が得られない場合がございます。

EYELINER に関するお問い合わせは、下記メールアドレスへご連絡下さい  
✉: hmt\_eyeliner@hibino.co.jp

2021. 02



## 屋内用 LED Ruby2.3 / ROE

### ●生き生きとした表示効果

色再現力が高く、鮮明で且つ自然な映像が表示されます

### ●独自の次世代4in1 LED 技術

LEDに4つの独自光学レンズが搭載され、優れた表示効果を提供するだけでなくグレア(眩しさ)も軽減されました



主な仕様/1 tile	
ピクセルピッチ	: 2.31mm
LEDタイプ	: 4 in 1 common cathode
輝度	: 1500nits(最大)
視野角(水平/垂直)	: 140°/140°
解像度	: H216px×V216px
使用電源	: 100-240v/50-60Hz
消費電力	: 最大180w/平均90w
重量	: 8.16kg
外形寸法	: W500×H500×D68mm
設置方法	: 吊下げ/床置き

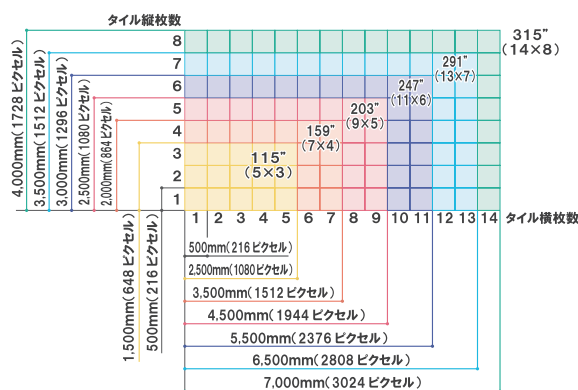

(単位: 円)

インチ	H×V	サイズ H×V	画素数 H×V	レンタル価格			
				1日	2日	3日	以後1日
1 タイル	—	500×500	216×216	40,000	52,000	60,000	8,000
115	5×3	2500×1500	1080×648	600,000	780,000	900,000	120,000
159	7×4	3500×2000	1512×864	1,120,000	1,456,000	1,680,000	224,000
203	9×5	4500×2500	1944×1080	1,800,000	2,340,000	2,700,000	360,000
247	11×6	5500×3000	2376×1296	2,640,000	3,432,000	3,960,000	528,000
291	13×7	6500×3500	2808×1512	3,640,000	4,732,000	5,460,000	728,000
315	14×8	7000×4000	3024×1728	4,480,000	5,824,000	6,720,000	896,000

※プロセッサ料金は含まれません



## 屋内用 LED Black Marble 4/BM4 Matte / ROE

### ●スタイリッシュな外観

スタジオやXRステージに理想的なソリューションであるゼロ反射LEDビジョンを作り出します。また、シック且つ優雅な外観であり、高級感のある場所だけでなく、床・壁・階段または多層ステージでミックスマッチする事で、クリエイティブさを高める事が出来ます



主な仕様/1 tile	
ピクセルピッチ	: 4.76mm
LEDタイプ	: 3in1SMD
輝度	: 2,000nits(最大)
視野角(水平/垂直)	: 140°/n.a.
解像度	: 128×128
使用電源	: 100~240V
消費電力	: 290W(最大)
重量	: 16.5kg
外形寸法	: W609.6×H130×D609.6mm
設置方法	: 床置き

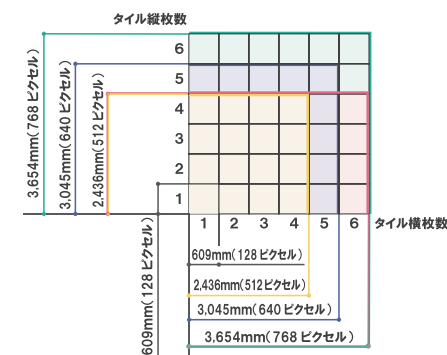

(単位: 円)

H×V	サイズ H×V	画素数 H×V	レンタル価格			
			1日	2日	3日	以後1日
1 タイル	609×609	128×128	55,000	71,500	82,500	11,000
4×4	2436×2436	512×512	880,000	1,144,000	1,320,000	176,000
5×5	3045×3045	640×640	1,375,000	1,787,500	2,062,500	275,000
6×4	3654×2436	768×512	1,320,000	1,716,000	1,980,000	264,000
6×6	3654×3654	768×768	1,980,000	2,574,000	2,970,000	396,000

※プロセッサ料金は含まれません











## PT-EZ770 / Panasonic

LCD 6,500ルーメン 1920x1200 WUXGA



主な仕様  
 光出力 : 6500ルーメン  
 入力 : DisplayPort、HDMI、DVI-D、アナログRGB、コンポーネント、コンポジット、S-VIDEO  
 コントラスト比 : 5000 : 1  
 使用電源/消費電力 : AC100V/590W  
 外形寸法/重量 : W530 × H177 × D445mm/10.6kg (標準レンズ含む)

(単位: 円)

レンタル価格	1日	2日	3日	以後1日
	100,000	130,000	150,000	20,000

●オプションレンズ/アスペクト比 16:9

(単位: m)

型番	ET-ELW22	ET-ELW20	標準レンズ	ET-ELT20	ET-ELT21
倍率	0.8 ~ 1.0	1.2 ~ 1.7	1.6 ~ 2.8	2.7 ~ 4.5	4.4 ~ 7.1
120" (2.66x1.50)	2.11 ~ 2.63	3.25 ~ 4.45	4.29 ~ 7.35	7.29 ~ 11.97	11.90 ~ 19.02
147" (3.25x1.83)	2.60 ~ 3.23	3.99 ~ 5.46	5.27 ~ 9.02	8.96 ~ 14.69	14.62 ~ 23.35
165" (3.66x2.06)	2.92 ~ 3.64	4.49 ~ 6.13	5.93 ~ 10.13	10.07 ~ 16.50	16.44 ~ 26.24
183" (4.05x2.29)	3.25 ~ 4.04	4.98 ~ 6.81	6.58 ~ 11.24	11.19 ~ 18.32	18.26 ~ 29.13
220" (4.88x2.74)	3.91 ~ 4.87	6.00 ~ 8.20	7.92 ~ 13.52	13.47 ~ 22.04	21.99 ~ 35.06
248" (5.49x3.09)	4.42 ~ 5.49	6.78 ~ 9.25	8.94 ~ 15.26	15.21 ~ 24.88	24.83 ~ 39.57
レンタル価格	1日	15,000	10,000	本体付属品	10,000
	2日	19,500	13,000		13,000
	3日	22,500	15,000		15,000
	以後1日	3,000	2,000		2,000

## LP-ZM5000 / SANYO

LCD 6,000ルーメン 1920x1200 WUXGA



主な仕様  
 光出力 : 5000ルーメン  
 入力 : HDMI、DVI-D、アナログRGB、コンポーネント、コンポジット、S-VIDEO  
 コントラスト比 : 2000 : 1  
 使用電源/消費電力 : AC100V/519W  
 外形寸法/重量 : W489.5 × H164 × D434.8mm/9.8kg (標準レンズ含む)

(単位: 円)

レンタル価格	1日	2日	3日	以後1日
	60,000	78,000	90,000	12,000

●オプションレンズ/アスペクト比 16:9

(単位: m)

型番	LNS-W20 ET-ELW20	LNS-S20	LNS-T20	LNS-T21
倍率	1.3 ~ 1.7	1.7 ~ 2.8	2.8 ~ 4.6	4.6 ~ 7.2
120" (2.66x1.50)	3.25 ~ 4.45	4.30 ~ 7.36	7.30 ~ 11.97	11.90 ~ 19.03
147" (3.25x1.83)	3.99 ~ 5.46	5.27 ~ 9.02	8.96 ~ 14.69	14.62 ~ 23.36
165" (3.66x2.06)	4.49 ~ 6.14	5.93 ~ 10.13	10.08 ~ 16.50	16.44 ~ 26.24
183" (4.05x2.29)	4.98 ~ 6.81	6.58 ~ 11.24	11.18 ~ 18.32	18.26 ~ 29.13
220" (4.88x2.74)	6.01 ~ 8.20	7.93 ~ 13.53	13.48 ~ 22.05	21.99 ~ 35.06
248" (5.49x3.09)	6.78 ~ 9.25	8.94 ~ 15.26	15.21 ~ 24.88	24.83 ~ 39.57
レンタル価格	1日	10,000	本体付属品	10,000
	2日	13,000		13,000
	3日	15,000		15,000
	以後1日	2,000		2,000

## PT-EZ590J / Panasonic

大阪在庫

LCD 6,400ルーメン 1920x1200 WUXGA



主な仕様  
 光出力 : 5400ルーメン  
 入力 : HDMI、アナログRGB、コンポーネント、S-VIDEO  
 コントラスト比 : 10,000 : 1  
 使用電源/消費電力 : AC100V/484W  
 外形寸法/重量 : W498 × H145 × D398.3mm/8.4kg (標準レンズ含む)

(単位: 円)

レンタル価格	1日	2日	3日	以後1日
PT-EZ590J	100,000	130,000	150,000	20,000

●オプションレンズ/アスペクト比 16:9

(単位: m)

型番	ET-ELW31	標準レンズ	
倍率	0.74 ~ 0.96		
100" (2.18x1.23)	1.63 ~ 2.13	2.69 ~ 5.02	
120" (2.66x1.50)	1.96 ~ 2.57	3.24 ~ 6.03	
147" (3.25x1.83)	2.41 ~ 3.15	3.97 ~ 7.39	
165" (3.66x2.06)	2.71 ~ 3.54	4.46 ~ 8.30	
183" (4.05x2.29)	3.01 ~ 3.93	4.95 ~ 9.21	
220" (4.88x2.74)	3.63 ~ 4.73	5.96 ~ 11.08	
248" (5.49x3.09)	4.09 ~ 5.34	6.72 ~ 12.49	
レンタル価格	1日	10,000	本体付属品
	2日	13,000	
	3日	15,000	
	以後1日	2,000	

## PT-VMZ51J / Panasonic

レーザー LCD 6,200ルーメン 1920x1200 WUXGA



主な仕様  
 光出力 : 5200ルーメン  
 入力 : HDMI、アナログRGB  
 コントラスト比 : 30000 : 1  
 使用電源/消費電力 : AC100V/305W  
 外形寸法/重量 : W399 × H133 × D348mm (脚最小時) / 6.5kg

(単位: 円)

レンタル価格	1日	2日	3日	以後1日
	50,000	65,000	75,000	10,000

●投写距離表/アスペクト比 16:9

(単位: m)

型番	標準レンズ ※プロジェクター内蔵
100" (2.18x1.23)	2.42 ~ 3.91
120" (2.66x1.50)	2.91 ~ 4.70
147" (3.25x1.83)	3.57 ~ 5.76
165" (3.66x2.06)	4.01 ~ 6.47
183" (4.05x2.29)	4.45 ~ 7.18
220" (4.88x2.74)	5.35 ~ 8.64
248" (5.49x3.09)	6.04 ~ 9.75

アスペクト比 4:3

(単位: m)

型番	標準レンズ ※プロジェクター内蔵
80" (1.62x1.22)	2.13 ~ 3.44
100" (2.00x1.50)	2.67 ~ 4.31
120" (2.44x1.83)	3.20 ~ 5.18
150" (3.05x2.29)	4.01 ~ 6.48
180" (3.66x2.74)	4.82 ~ 7.79
210" (4.27x3.20)	5.63 ~ 9.09
240" (4.88x3.66)	6.44 ~ 10.39

### PT-VZ585NJ / Panasonic

LCD 5,000ルーメン 1920x1200 / WUXGA



主な仕様  
 光出力 : 5000ルーメン  
 入力 : HDMI、アナログRGB、コンポーネント、コンポジット  
 コントラスト比 : 16,000 : 1  
 使用電源/消費電力 : AC100V/410W  
 外形寸法/重量 : W389×H125×D332mm/4.9kg

レンタル価格	1日	2日	3日	以後1日
	50,000	65,000	75,000	10,000

●投写距離表/アスペクト比 16:9 (単位: m)

型番	標準レンズ ※プロジェクター内蔵
100°(2.18×1.23)	2.42～3.91
120°(2.66×1.50)	2.91～4.70
147°(3.25×1.83)	3.57～5.76
165°(3.66×2.06)	4.01～6.47
183°(4.05×2.29)	4.45～7.18
220°(4.88×2.74)	5.36～8.64
248°(5.49×3.09)	6.05～9.74

アスペクト比 4:3 (単位: m)

型番	標準レンズ ※プロジェクター内蔵
80°(1.62×1.22)	2.12～3.44
100°(2.00×1.50)	2.67～4.31
120°(2.44×1.83)	3.21～5.18
150°(3.05×2.29)	4.01～6.48
180°(3.66×2.74)	4.81～7.78
210°(4.27×3.20)	5.62～9.08
240°(4.88×3.66)	6.43～10.38

### PT-VX510 / Panasonic

LCD 5,500ルーメン 1024x768 / XGA



主な仕様  
 光出力 : 5500ルーメン  
 入力 : HDMI、アナログRGB、コンポーネント、コンポジット、S-VIDEO  
 コントラスト比 : 4000 : 1  
 使用電源/消費電力 : AC100V/365W  
 外形寸法/重量 : W379×H107×D305mm/4.8kg

レンタル価格	1日	2日	3日	以後1日
	50,000	65,000	75,000	10,000

●投写距離表/アスペクト比 4:3 (単位: m)

型番	標準レンズ ※プロジェクター内蔵
80°(1.62×1.22)	1.91～3.10
100°(2.00×1.50)	2.40～3.88
120°(2.44×1.83)	2.89～4.66
150°(3.05×2.29)	3.61～5.83
180°(3.66×2.74)	4.34～7.00
210°(4.27×3.20)	5.06～8.18

### PT-VW345N / Panasonic

LCD 3,700ルーメン 1280x800 / WXGA



主な仕様  
 光出力 : 3700ルーメン  
 入力 : HDMI、アナログRGB、コンポジット、S-VIDEO  
 コントラスト比 : 3000 : 1  
 使用電源/消費電力 : AC100V/300W  
 外形寸法/重量 : W352×H98×D279mm/3.4kg

レンタル価格	1日	2日	3日	以後1日
	30,000	39,000	45,000	6,000

●投写距離表/アスペクト比 4:3 (単位: m)

型番	標準レンズ ※プロジェクター内蔵
80°(1.62×1.22)	2.30～3.72
100°(2.00×1.50)	2.88～4.66
120°(2.44×1.83)	3.47～5.60
150°(3.05×2.29)	4.34～7.00
180°(3.66×2.74)	5.21～8.41
210°(4.27×3.20)	6.08～9.81

### LP-XU355 / SANYO

LCD 3,500ルーメン 1024x768 / XGA



主な仕様  
 光出力 : 3500ルーメン  
 入力 : DVI-D、アナログRGB、コンポーネント、コンポジット、S-VIDEO  
 コントラスト比 : 500 : 1  
 使用電源/消費電力 : AC100V/330W  
 外形寸法/重量 : W326×H83.1×D231.6mm/2.9kg

レンタル価格	1日	2日	3日	以後1日
	30,000	39,000	45,000	6,000

●投写距離表/アスペクト比 4:3 (単位: m)

型番	標準レンズ ※プロジェクター内蔵
80°(1.62×1.22)	1.9～3.1
100°(2.00×1.50)	2.4～3.9
120°(2.44×1.83)	2.9～4.7
150°(3.05×2.29)	3.6～5.8
180°(3.66×2.74)	4.3～7.0
210°(4.27×3.20)	5.1～7.2

### EB-U32 / EPSON

LCD 3,200ルーメン 1920x1200 / WUXGA



主な仕様  
 光出力 : 3200ルーメン  
 入力 : HDMI、アナログRGB、コンポーネント、コンポジット  
 コントラスト比 : 15000 : 1  
 使用電源/消費電力 : AC100V/291W  
 外形寸法/重量 : W297×H77×D244mm/2.6kg

レンタル価格	1日	2日	3日	以後1日
	30,000	39,000	45,000	6,000

●投写距離表/アスペクト比 16:9 (単位: m)

型番	標準レンズ ※プロジェクター内蔵
100°(2.18×1.23)	3.07～3.74
120°(2.66×1.50)	3.69～4.50
147°(3.25×1.83)	4.53～5.52
165°(3.66×2.06)	5.09～6.20
183°(4.05×2.29)	5.65～6.87
220°(4.88×2.74)	6.79～8.27

アスペクト比 4:3 (単位: m)

型番	標準レンズ ※プロジェクター内蔵
80°(1.62×1.22)	2.70～3.29
100°(2.00×1.50)	3.39～4.13
120°(2.44×1.83)	4.07～4.96
150°(3.05×2.29)	5.09～6.20
180°(3.66×2.74)	6.12～7.45
210°(4.27×3.20)	7.14～8.70

### EB-530 / EPSON

LCD 3,200ルーメン 1024x768 / XGA



主な仕様  
 光出力 : 3200ルーメン  
 入力 : HDMI、アナログRGB、コンポーネント、コンポジット  
 コントラスト比 : 16000 : 1  
 使用電源/消費電力 : AC100～120V・200～240V/315W  
 外形寸法/重量 : W344×H94×D315mm/3.7kg

レンタル価格	1日	2日	3日	以後1日
	25,000	32,500	37,500	5,000

●投写距離表/アスペクト比 4:3 (単位: m)

型番	標準レンズ ※プロジェクター内蔵
50°(1.01×0.76)	0.54～0.75
60°(1.22×0.91)	0.66～0.90
70°(1.42×1.06)	0.78～1.06
80°(1.62×1.22)	0.89～1.22
90°(1.83×1.37)	1.01～1.38
100°(2.00×1.50)	1.12～1.53

## LP-WK2500 / SANYO

LCD 2,500ルーメン 1280×800 / WXGA



主な仕様  
 光出力 : 2500ルーメン  
 入力 : アナログRGB、コンポジット  
 コントラスト比 : 3000 : 1  
 使用電源/消費電力 : AC100V/265W  
 外形寸法/重量 : W333.5 × H101 × D247mm/2.9kg

レンタル価格	1日	2日	3日	以後1日
	20,000	26,000	30,000	4,000

●投写距離表/アスペクト比 16:10 (単位: m)

型番	標準レンズ ※プロジェクター内蔵
100" (2.18×1.23)	3.1 ~ 3.7
120" (2.66×1.50)	3.7 ~ 4.4
147" (3.25×1.83)	4.6 ~ 5.5

型番	標準レンズ ※プロジェクター内蔵
165" (3.66×2.06)	5.2 ~ 6.3
183" (4.05×2.29)	5.9 ~ 7.0
220" (4.88×2.74)	6.8 ~ 8.1

### プロジェクターオプション金具

## TH-SHORTY-340-8/10 / LANG

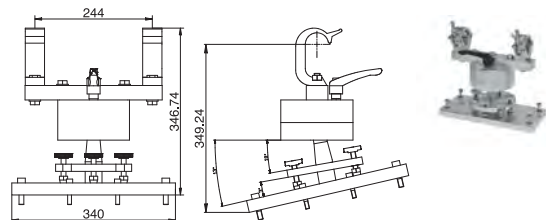

主な仕様  
 ・Boxer4K30用トラス吊金具  
 ・最大荷重 : 340kg

レンタル価格	1日	2日	3日	以後1日
	8,000	10,400	12,000	1,600

## VCMU-003K / CHIEF

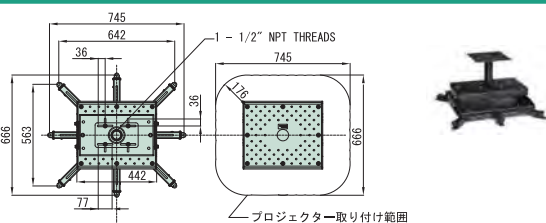

主な仕様  
 ・大型用 プロジェクターマウント・天吊タイプ  
 ・サイズ : W442×H190×D375mm(VCMU本体のみ/レグパーツを除く)  
 ・重量 : 16kg(VCMU本体のみ)

レンタル価格	1日	2日	3日	以後1日
	5,000	6,500	7,500	1,000

## RPMAU2B-003BK / CHIEF

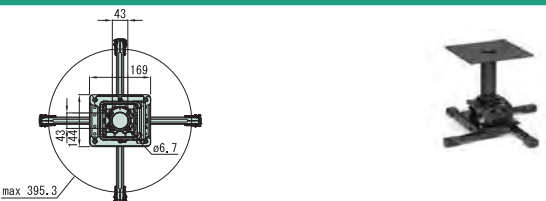

主な仕様  
 ・中型用 プロジェクターマウント・天吊タイプ  
 ・サイズ : W448×H105~113×D448mm(RPMAU2B本体のみ)  
 ・重量 : 2.1kg(RPMAU2B本体のみ)

レンタル価格	1日	2日	3日	以後1日
	3,000	3,900	4,500	600

●VCMU-003K、RPMAU2B-003BK用オプション金具

品名	レンタル価格				備考
	1日	2日	3日	以後1日	
可変式延長ポールCMS-0203	500	650	750	100	663~993mm
可変式延長ポールCMS012018	500	650	750	100	359~537mm

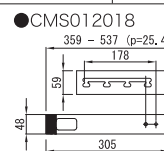
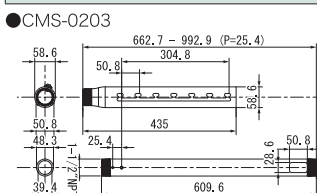

### 各種映写台

## 段差対応映写台 / AVC

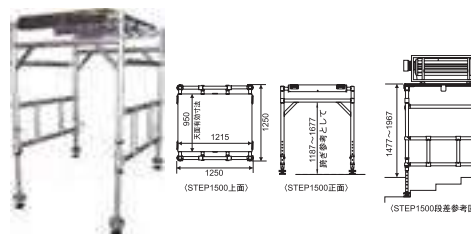

主な仕様  
 基本サイズ : W1250×D1250×H1477mm (最小)  
 重量 : 72.7kg (延長部分含まない)  
 備考 : ドレスなし  
 STEP500 (495mmの延長) / STEP300 (300mmの延長)

レンタル価格	1日	2日	3日	以後1日
STEP1500	15,000	19,500	22,500	3,000
STEP500/300	3,000	3,900	4,500	600

## PRO-2000 (L) / MT-1800 / KOWA/HMT



主な仕様 PRO-2000 (L)  
 基本サイズ : W1500×D900×H2000mm  
 備考 : ドレス付

主な仕様 MT-1800  
 基本サイズ : W1500×D900×H1800mm  
 備考 : ドレス付

レンタル価格	1日	2日	3日	以後1日
	8,000	10,400	12,000	1,600

## エクイップメントタワー / ARMOR



主な仕様  
 基本サイズ : W915×D705×H1800mm (オプションパーツ取付時サイズ : W915×D705×H2200mm)  
 備考 : ドレス付

レンタル価格	1日	2日	3日	以後1日
本体	8,000	10,400	12,000	1,600
オプションパーツ	2,000	2,600	3,000	400

## アルミ台 / PORTER



主な仕様  
 基本サイズ : W950×D700×H1220mm (ハーフ時 : H685mm)

レンタル価格	1日	2日	3日	以後1日
	5,000	6,500	7,500	1,000

## LEL-DUO/LE-DUO / LUXOR



主な仕様 LEL-DUO (大型)  
 基本サイズ : W800×D600×H1220mm  
 備考 : ドレス有 (オプション) 1200mm/1800mm (2種類)

レンタル価格	1日	2日	3日	以後1日
	2,500	3,250	3,750	500

主な仕様 LE-DUO (小型)  
 基本サイズ : W600×D445×H1030mm  
 備考 : ドレス有 (オプション) 900mm/1800mm (2種類)

レンタル価格	1日	2日	3日	以後1日
	2,000	2,600	3,000	400

※パイプの選択により高さを変更できます。  
 ※ドレスが必要な際は、ご注文時にその旨をお伝え下さい。ご指示のない場合は付いていませんのでご注意ください。

※ラッカー用ドレス 1日500円・2日650円・3日750円 以後1日100円となります。

組立式フレームスクリーン(16:9) / Stumpfl

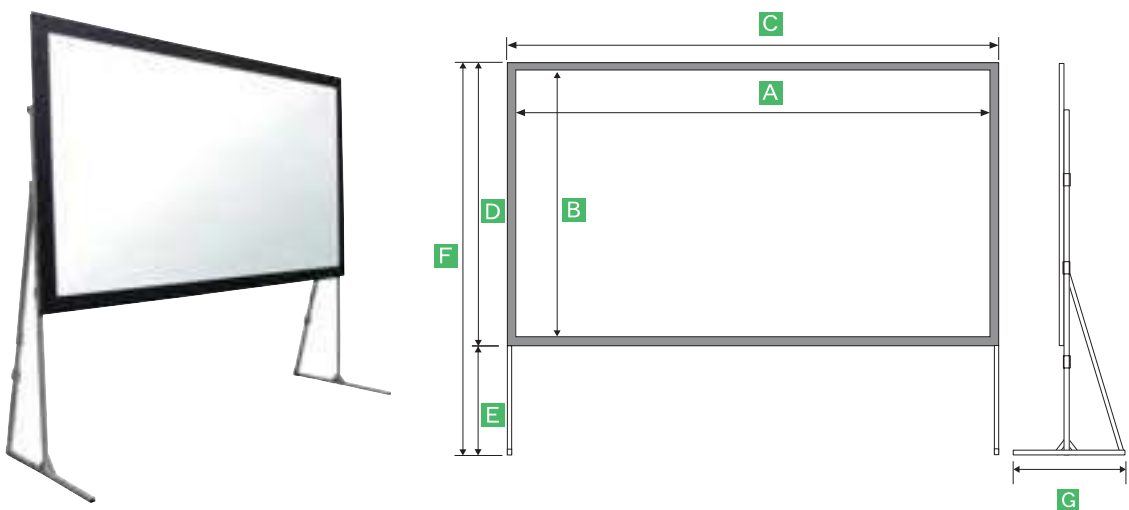

●MONOBLOX (ボタン留めタイプ)

サイズ	種類	レンタル価格				生地内寸		フレーム外寸		スクリーン下	全高	奥行	重量 (生地+ フレーム) (kg)	付属 スタンド (重量/kg)
		1日	2日	3日	以後1日	A	B	C	D					
HD330	フロント	120,000	216,000	288,000	48,000	7320	4110	7530	4320	187 ~ 2017*	4507 ~ 6337	1131	38.9	AT64 (18.5)
	リア	130,000	234,000	312,000	52,000									
HD275	フロント	90,000	162,000	216,000	36,000	6100	3430	6310	3640	187 ~ 2627*	3827 ~ 6267	1131	31.0	AT64 (18.5)
	リア	110,000	198,000	264,000	44,000									
HD220	フロント	60,000	108,000	144,000	24,000	4880	2740	5090	2950	187 ~ 1712	3137 ~ 4662	1131	23.6	AT32/64 (11.7)
	リア	70,000	126,000	168,000	28,000									
HD183	フロント	35,000	63,000	84,000	14,000	4050	2290	4260	2500	187 ~ 1000	2687 ~ 3500	1131	15.1	AT32/64 (11.7)
HD165	フロント	26,000	46,800	62,400	10,400	3660	2060	3870	2270	187 ~ 1000	2457 ~ 3270	1131	18.8	AT32 (11.7)
HD147	フロント	18,000	32,400	43,200	7,200	3250	1830	3460	2040	160 ~ 1900	2200 ~ 3940	1042	10.9	AT32 (9.9)
	リア	20,000	36,000	48,000	8,000									
HD120	フロント	15,000	27,000	36,000	6,000	2660	1500	2870	1710	160 ~ 1900	1870 ~ 3610	1042	9.2	AT32 (9.9)
	リア	16,000	28,800	38,400	6,400									

\*は、AT-64Legを使用した際の高さです。高さを最大で設置の場合は転倒防止の対策が必要です。

●MONOCLIP (クリップ留めタイプ)

サイズ	種類	レンタル価格				生地内寸		フレーム外寸		スクリーン下	全高	奥行	重量 (生地+ フレーム) (kg)	付属 スタンド (重量/kg)
		1日	2日	3日	以後1日	A	B	C	D					
HD248	フロント	80,000	144,000	192,000	32,000	5490	3090	5690	3290	187 ~ 1712	3477 ~ 5002	1131	33.9	AT48 (15.0)
	リア	90,000	162,000	216,000	36,000									
HD147	フロント	18,000	32,400	43,200	7,200	3250	1830	3450	2030	160 ~ 1629.4	2090 ~ 3659.4	1042	10.9	AT32 - SHIFT (11.7)
	リア	20,000	36,000	48,000	8,000									
HD120	フロント	15,000	27,000	36,000	6,000	2660	1500	2860	1700	160 ~ 1629.4	1760 ~ 3329.4	1042	9.2	AT32 - SHIFT (11.7)
HD100	フロント	12,000	21,600	28,800	4,800	2180	1230	2380	1430	160 ~ 1075	1590 ~ 2505	1042	8.0	T-Leg (4.6)

組立式フレームスクリーン(4:3) / Stumpfl

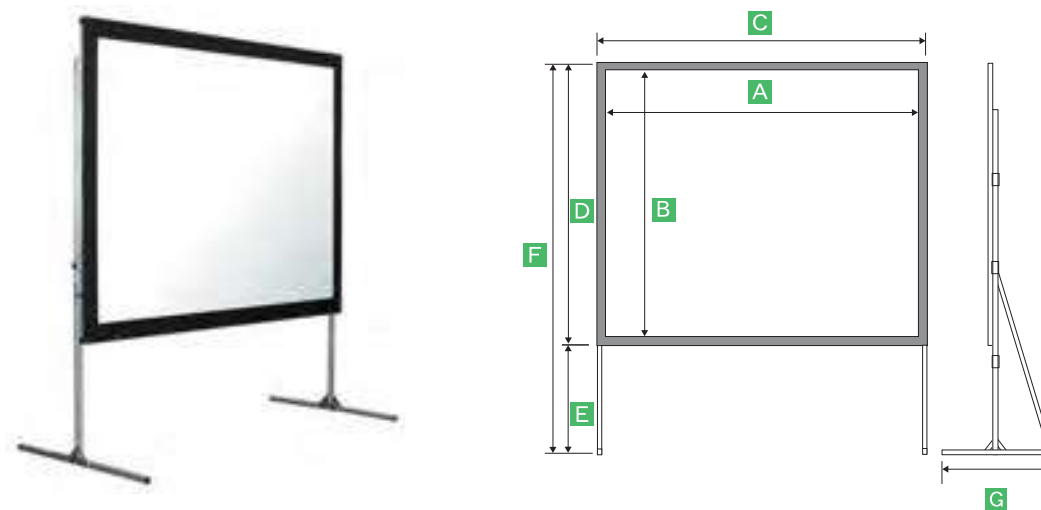

●MONOBLOX/VARIO (ボタン留めタイプ)

サイズ	種類	レンタル価格				生地内寸		フレーム外寸		スクリーン下	全高	奥行	重量 (生地+ フレーム) (kg)	付属 スタンド (重量/kg)
		1日	2日	3日	以後1日	A	B	C	D					
300	フロント	90,000	162,000	216,000	36,000	6100	4570	6310	4780	187 ~ 2017*	4967 ~ 6797*	1131	36.4	AT64 (18.5)
	リア	100,000	180,000	240,000	40,000									
250	フロント	70,000	126,000	168,000	28,000	5080	3810	5290	4020	187 ~ 2627*	4207 ~ 6647*	1131	28.0	AT32/64 (11.7)
240	フロント	60,000	108,000	144,000	24,000	4880	3660	5090	3870	187 ~ 2627*	4057 ~ 6497*	1131	28.5	AT64 (18.5)
	リア	70,000	126,000	168,000	28,000									
210	フロント	34,000	61,200	81,600	13,600	4270	3200	4480	3410	160 ~ 1990	3570 ~ 5400	1042	17.7	AT-32 (9.9)
	リア	37,000	66,600	88,800	14,800									
180	フロント	28,000	50,400	67,200	11,200	3660	2740	3870	2950	160 ~ 1990	3110 ~ 4940	1042	15.4	AT-32 (9.9)
	リア	29,000	52,200	69,600	11,600									
150	フロント	16,000	28,800	38,400	6,400	3050	2290	3260	2500	160 ~ 1075	2660 ~ 3575	1042	12.6	T-Leg (4.6)
	リア	17,000	30,600	40,800	6,800									
120	フロント	15,000	27,000	36,000	6,000	2440	1830	2650	2040	160 ~ 1075	2200 ~ 3115	1042	9.6	T-Leg (4.6)
	リア	15,000	27,000	36,000	6,000									
100	フロント	13,000	24,300	31,200	5,200	2000	1500	2210	1710	160 ~ 1075	1870 ~ 2785	1042	7.7	T-Leg (4.6)
	リア	13,000	23,400	31,200	5,200									

\*は、AT-64Legを使用した際の高さです。高さを最大で設置の場合は転倒防止の対策が必要です。

●Stumpfl用スクリーンドレス(MONOBLOX64/32・VARIO64用)

ドレスサイズ	1日	2日	3日	以後1日
HD250/250インチスクリーン用ドレス /H:2000mm	5,000	9,000	12,000	2,000
HD220/210/240インチスクリーン用ドレス /H:2000mm	3,000	5,400	7,200	1,200
HD183/210インチスクリーン用ドレス /H:2000mm	2,000	3,600	4,800	800
HD165/HD147/180インチスクリーン用ドレス /H:2000mm	2,000	3,600	4,800	800
HD147/150インチスクリーン用ドレス /H:2000mm	2,000	3,600	4,800	800
HD120/120インチスクリーン用ドレス /H:2000mm	2,000	3,600	4,800	800
HD120/100インチスクリーン用ドレス /H:2000mm	2,000	3,600	4,800	800

LED  
プロジェクター  
スクリーン  
モニター  
映像周辺機器  
フレイヤー&レコーダー  
カメラ  
カメラ収録システム  
会議用機器  
音響機器  
IT機器  
配信機器

LED  
プロジェクター  
スクリーン  
モニター  
映像周辺機器  
フレイヤー&レコーダー  
カメラ  
カメラ収録システム  
会議用機器  
音響機器  
IT機器  
配信機器

その他スクリーン・スクリーンオプション



床置きスクリーン



三脚式スクリーン



吊下げ式スクリーン+スクリーン三脚 (ST-104)  
※脚別途



テーブルトップモバイルスクリーン

●床置きスクリーン

品名	比率	メーカー	レンタル価格				スクリーン内寸		スクリーン外寸		黒味縦 (下部) (mm)	奥行 (mm)	重量 (kg)
			1日	2日	3日	以後1日	W	H	W	H			
KPR-100V	16:10	KIC	6,000	10,800	14,400	2,400	2154	1346	2352	2480	0~1000	340	8.5
RS-100V	16:10	IZUMI	6,000	10,800	14,400	2,400	2154	1346	2365	2480	0~1000	340	8.5
KPR-100	4:3	KIC	5,000	9,000	12,000	2,000	1987	1490	2185	2480	110~880	340	8
RS-100	4:3	IZUMI	5,000	9,000	12,000	2,000	1990	1490	2200	2480	0~880	340	8
SP-100	4:3	IZUMI	5,000	9,000	12,000	2,000	1987	1490	2216	2500	0~900	400	9
KPR-80	4:3	KIC	3,000	5,400	7,200	1,200	1620	1220	1779	2050	110~740	340	7
RS-80	4:3	IZUMI	3,000	5,400	7,200	1,200	1620	1220	1794	2050	0~740	340	7
SP-80	4:3	IZUMI	3,000	5,400	7,200	1,200	1620	1220	1810	2100	0~800	300	7.4
KPR-60	4:3	KIC	2,000	3,600	4,800	800	1220	910	1449	2040	110~1040	340	6

●三脚式スクリーン

品名	1日	2日	3日	以後1日	画面サイズ WxH(mm)	種類
PRO3023W	8,000	14,400	19,200	3,200	3000x2300	ホワイト
DW-2400/OH-24W	5,000	9,000	12,000	2,000	2400x2400	ホワイト
DW-2100	3,000	5,400	7,200	1,200	2100x2100	ホワイト
OH-20W	3,000	5,400	7,200	1,200	2000x2000	ホワイト
DW-1800/OH-18W	2,000	3,600	4,800	800	1800x1800	ホワイト
DW-1500	2,000	3,600	4,800	800	1500x1500	ホワイト

●吊下げ式スクリーン

品名	1日	2日	3日	以後1日	サイズ	種類
3000x3000	5,000	9,000	12,000	2,000		ホワイト
3000x2300	4,000	7,200	9,600	1,600		ホワイト
2400x2400	3,000	5,400	7,200	1,200		ホワイト
2000x2000	2,000	3,600	4,800	800		ホワイト
1500x1500	1,500	2,700	3,600	600		ホワイト
WAV-70C	1,500	2,700	3,600	600	1422x1067(70インチ)	ホワイト
1200x1200	1,000	1,800	2,400	400		ホワイト

●テーブルトップモバイルスクリーン

品名	メーカー	1日	2日	3日	以後1日	画面サイズ (mm)	重量 (kg)
ELPSC06/50インチ	EPSON	2,000	3,600	4,800	800	1016x760	2.3
VL-S40E/40インチ	NEC	1,500	2,700	3,600	600	800x610	2.0

●スクリーンオプション

品名	1日	2日	3日	以後1日	備考
ST-104 スクリーン三脚	1,000	1,800	2,400	400	H: 2130 ~ 3600mm (2本組)
オートボール	2,000	3,600	4,800	800	H: 2100 ~ 3740mm (2本組)
オートボール用延長パイプ	500	900	1,200	200	H: 約1400mm (2本組)

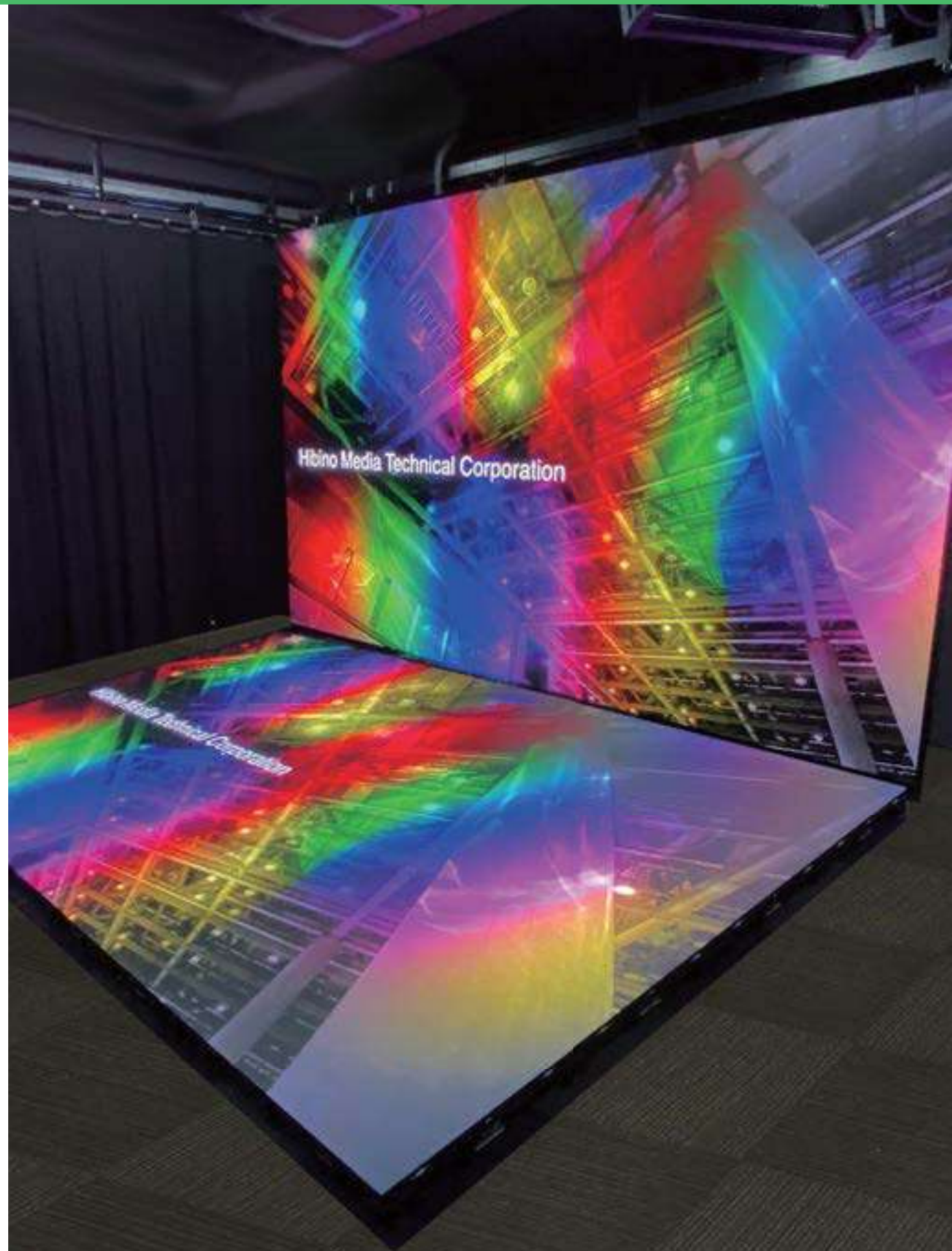

LED

プロジェクター

スクリーン

モニター

映像周辺機器

フレイムレコーダー

カメラ

カメラ収録システム

会議用機器

音響機器

IT機器

配信機器

### TH-80SF2HJ / Panasonic

80インチ 16:9 1920x1080 / Full HD



**主な仕様**  
 画面有効サイズ : 1771×996mm  
 入力 : HDMI、DVI-D (HDCP対応)、アナログRGB  
 使用電源/消費電力 : AC100V/380W  
 重量 : 62kg  
 備考 : 卓上スタンド、背面&壁掛金具、VPC-SH3STD (3G-SDI→HDMIコンバーター) 付属  
 USBメディアプレーヤー内蔵、内蔵スピーカー (10W+10W)  
 取付穴ピッチ : VESA600×400mm (M6/12mm)

●外形寸法図(単位:mm)

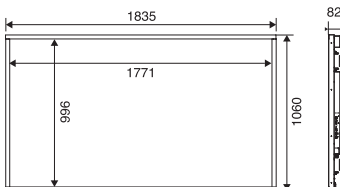

レンタル価格	1日	2日	3日	以後1日
	160,000	208,000	240,000	32,000

(単位:円)

### TH-70LF50J / Panasonic

70インチ 16:9 1920x1080 / Full HD



**主な仕様**  
 画面有効サイズ : 1538×865mm  
 入力 : HD-SDI、HDMI、DVI-D (HDCP対応)、アナログRGB、コンポーネント、コンポジット  
 使用電源/消費電力 : AC100V/260W  
 重量 : 47kg  
 備考 : 卓上スタンド、背面&壁掛金具付属  
 取付穴ピッチ : VESA400×400mm (M8/15~30mm)  
※オプションスピーカーはございません

●外形寸法図(単位:mm)

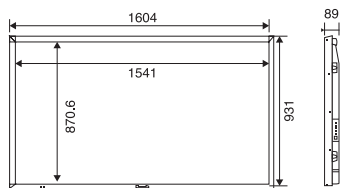

レンタル価格	1日	2日	3日	以後1日
	120,000	156,000	180,000	24,000

(単位:円)

### TH-65SQE1J / Panasonic

65インチ 16:9 3840x2160 / 4KUHD 4K



**主な仕様**  
 画面有効サイズ : 1428.2×803.5mm  
 入力 : HDMI、Display Port、アナログRGB  
 使用電源/消費電力 : AC100V/281W  
 重量 : 25.8kg  
 備考 : 背面&壁掛金具、12G-SDI→HDMIコンバーター付属  
 USBメディアプレーヤー内蔵、内蔵スピーカー (8W+8W)  
 取付穴ピッチ : VESA400×400mm (M6/10mm)

●外形寸法図(単位:mm)

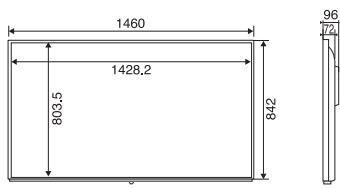

レンタル価格	1日	2日	3日	以後1日
	100,000	130,000	150,000	20,000

(単位:円)

### FW-65BZ40L / SONY

65インチ 16:9 3840x2160 / 4KUHD 4K



**主な仕様**  
 画面有効サイズ : 1428×804mm  
 入力 : 12G-SDI (コンバーター付属)、HDMI、USB  
 使用電源/消費電力 : AC100V/229W  
 重量 : 21.4kg  
 備考 : 卓上スタンド、背面&壁掛金具、12G-SDI→HDMIコンバーター付属  
 USBメディアプレーヤー内蔵、内蔵スピーカー (10W+10W)  
 取付穴ピッチ : VESA300×300mm (M6/10mm)

●外形寸法図(単位:mm)

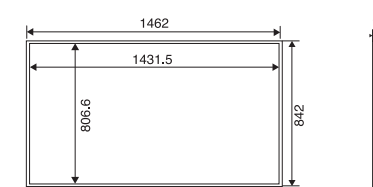

レンタル価格	1日	2日	3日	以後1日
	80,000	104,000	120,000	16,000

(単位:円)

### TH-55LF80J / Panasonic

55インチ 16:9 1920x1080 / Full HD



**主な仕様**  
 画面有効サイズ : 1209×680mm  
 入力 : HDMI、DVI-D (HDCP対応)、アナログRGB、ステレオミニジャック (M3)  
 使用電源/消費電力 : AC100V/190W  
 重量 : 24.7kg  
 備考 : 卓上スタンド、背面&壁掛金具  
 VPC-SH3STD (3G-SDI→HDMIコンバーター) 付属  
 USBメディアプレーヤー内蔵、内蔵スピーカー (10W+10W)  
 取付穴ピッチ : VESA規格準拠400×400mm (M6/10mm)

●外形寸法図(単位:mm)

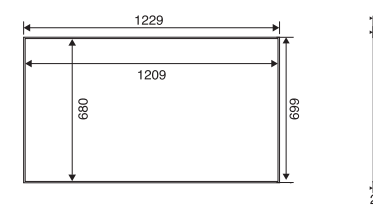

レンタル価格	1日	2日	3日	以後1日
	65,000	84,500	97,500	13,000

(単位:円)

### LCD-P552 / NEC

55インチ 16:9 1920x1080 / Full HD



**主な仕様**  
 画面有効サイズ : 1209.6×680.4mm  
 入力 : 3G-SDI、HDMI、DisplayPort (HDCP対応)、DVI-D (HDCP対応)、アナログRGB、コンポーネント、コンポジット、S-VIDEO  
 使用電源/消費電力 : AC100~240V/255W  
 重量 : 40kg  
 備考 : 卓上スタンド、背面&壁掛金具付属、内蔵スピーカー (10W+10W)  
 取付穴ピッチ : VESA400×400mm (M6/11~13mm)

●外形寸法図(単位:mm)

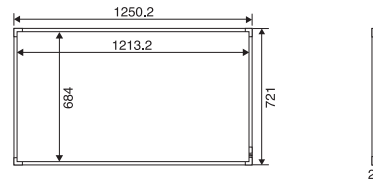

**主な仕様 (SP-RM1 背面スピーカー)**

外形寸法	W58×H520×D58mm
重量	0.9kg×2
定格出力	15W×15W (8Ω)

レンタル価格	1日	2日	3日	以後1日
	65,000	84,500	97,500	13,000

(単位:円)

LED  
プロジェクター  
スクリーン  
モニター  
映像周辺機器  
プレイヤー&レコーダー  
カメラ  
カメラ収録システム  
会議用機器  
音響機器  
IT機器  
配信機器

LED  
プロジェクター  
スクリーン  
モニター  
映像周辺機器  
プレイヤー&レコーダー  
カメラ  
カメラ収録システム  
会議用機器  
音響機器  
IT機器  
配信機器

### TH-50LFE7J / Panasonic

50インチ 16:9 1920x1080 / Full HD



**主な仕様**  
 画面有効サイズ : 1096×616mm  
 入力 : HDMI、DVI-D (HDCP対応)、アナログRGB  
 使用電源/消費電力 : AC100V/95W  
 重量 : 14.5kg  
 備考 : 卓上スタンド、背面&壁掛金具、VPC-SH3STD (3G-SDI→HDMIコンバーター) 付属  
 内蔵スピーカー (10W+10W)  
 取付穴ピッチ : VESA400×200mm (M6/28mm)

●外形寸法図(単位:mm)

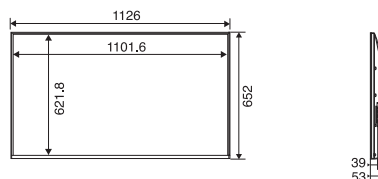

(単位:円)

レンタル価格	1日	2日	3日	以後1日
	60,000	78,000	90,000	12,000

### 43SM5KB-B / LG

43インチ 16:9 1920x1080 / Full HD



**主な仕様**  
 画面有効サイズ : 941.2×529.42mm  
 入力 : HDMI、DVI-D、DisplayPort、アナログRGB、USB  
 使用電源/消費電力 : AC100~240V/80W  
 重量 : 10kg  
 備考 : 卓上スタンド、背面金具付属、内蔵スピーカー (10W+10W)  
 取付穴ピッチ : VESA200×200mm (M6/12mm)

●外形寸法図(単位:mm)

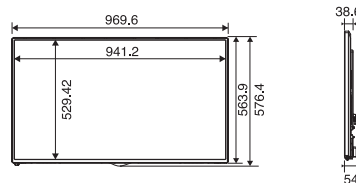

(単位:円)

レンタル価格	1日	2日	3日	以後1日
	45,000	58,500	67,500	9,000

### TH-49LF80J / Panasonic

49インチ 16:9 1920x1080 / Full HD



**主な仕様**  
 画面有効サイズ : 1073×604mm  
 入力 : HDMI、DVI-D (HDCP対応)、コンポーネント、アナログRGB、USB(TYPE-A)  
 使用電源/消費電力 : AC100V/175W  
 重量 : 19.0kg  
 備考 : 卓上スタンド、背面&壁掛金具、VPC-SH3STD (3G-SDI→HDMIコンバーター) 付属  
 USBメディアプレーヤー内蔵  
 内蔵スピーカー (10W+10W)  
 取付穴ピッチ : VESA400×400mm (M6/10mm)

●外形寸法図(単位:mm)

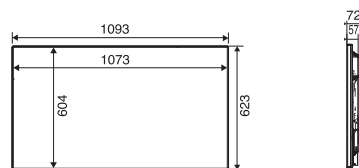

(単位:円)

レンタル価格	1日	2日	3日	以後1日
	60,000	78,000	90,000	12,000

### TH-42LF80J / Panasonic

42インチ 16:9 1920x1080 / Full HD



**主な仕様**  
 画面有効サイズ : 927×521mm  
 入力 : HDMI、DVI-D (HDCP対応)、アナログRGB、コンポーネント  
 使用電源/消費電力 : AC100V/155W  
 重量 : 15.3kg  
 備考 : 卓上スタンド、背面&壁掛金具、VPC-SH2STD (3G-SDI→HDMIコンバーター) 付属  
 USBメディアプレーヤー内蔵、内蔵スピーカー (5W+5W)  
 取付穴ピッチ : VESA200×200mm (M6/10mm)

●外形寸法図(単位:mm)

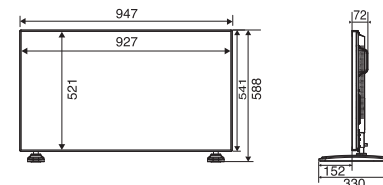

(単位:円)

レンタル価格	1日	2日	3日	以後1日
	45,000	58,500	67,500	9,000

### PN-HS431 / SHARP

43インチ 16:9 3840x2160 / 4K UHD 4K



**主な仕様**  
 画面有効サイズ : 941.1×529.4mm  
 入力 : HDMI、アナログRGB  
 使用電源/消費電力 : AC100V/140W  
 重量 : 11.5kg  
 備考 : 背面&壁掛金具付属、SDI→HDMIコンバーター付属  
 USBメディアプレーヤー内蔵、内蔵スピーカー (10W×10W)  
 取付穴ピッチ : VESA200×200mm (M6mm)

●外形寸法図(単位:mm)

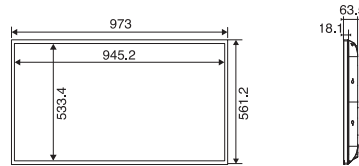

(単位:円)

レンタル価格	1日	2日	3日	以後1日
	45,000	58,500	67,500	9,000

### LCD-V423 / NEC

42インチ 16:9 1920x1080 / Full HD



**主な仕様**  
 画面有効サイズ : 930.2×523.3mm  
 入力 : 3G-SDI、HDMI、DisplayPort (HDCP対応)、DVI-D (HDCP対応)、アナログRGB、コンポーネント、コンボジット、S-VIDEO  
 使用電源/消費電力 : AC100~240V/220W  
 重量 : 16.8kg  
 備考 : 背面スピーカー、卓上スタンド、背面&壁掛金具付属  
 取付穴ピッチ : VESA300×300mm (M6/10~12mm)

●外形寸法図(単位:mm)

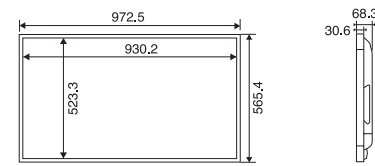

(単位:円)

レンタル価格	1日	2日	3日	以後1日
	45,000	58,500	67,500	9,000

LED

プロジェクター

スクリーン

モニター

映像周辺機器

プレーヤー&レコーダー

カメラ

カメラ収録システム

会議用機器

音響機器

IT機器

配信機器

LED

プロジェクター

スクリーン

モニター

映像周辺機器

プレーヤー&レコーダー

カメラ

カメラ収録システム

会議用機器

音響機器

IT機器

配信機器

### LCD-P403 / NEC

40インチ 16:9 1920x1080 / Full HD



**主な仕様**  
 画面有効サイズ : 885.6×498.2mm  
 入力 : 3G-SDI、HDMI、Display Port (HDCP対応)、DVI-D (HDCP対応)、アナログRGB、コンポーネント、S-VIDEO  
 使用電源/消費電力 : AC100~240V/245W  
 重量 : 17kg  
 備考 : スピーカー、卓上スタンド、背面&壁掛金具、ワイヤレスディスプレイ・メディアプレーヤ付属、内蔵スピーカー (10W+10W) 取付穴ピッチ : VESA300×300mm (M6/12mm)

**主な仕様 (SP-TF1スピーカー)**  
 外形寸法 : W53×H500×D25mm  
 重量 : 0.43kg×2  
 定格出力 : 15W+15W

レンタル価格	1日	2日	3日	以後1日
	40,000	52,000	60,000	8,000

※3G-SDI入力ボードとワイヤレスディスプレイ・メディアプレーヤを、同時にはご使用になれません。

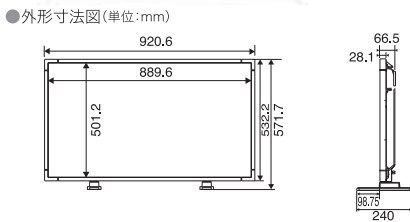

### TH-32EF1J / Panasonic

32インチ 16:9 1920x1080 / Full HD



**主な仕様**  
 画面有効サイズ : 698×392mm  
 入力 : HDMI、DVI-D (HDCP対応)、アナログRGB、コンポーネント、USB (TYPE-A)  
 使用電源/消費電力 : 100V/65W  
 重量 : 5.3kg  
 備考 : 卓上スタンド、VPC-SH3STD (SDI→HDMIコンバーター) 付属、内蔵スピーカー (10W) 取付穴ピッチ : VESA100×100mm (M4)

レンタル価格	1日	2日	3日	以後1日
	30,000	39,000	45,000	6,000

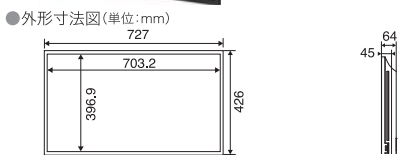

### KDL-32W700B / SONY

32インチ 16:9 1920x1080 / Full HD



**主な仕様**  
 画面有効サイズ : 698×393mm  
 映像入力 : HDMI×4、D5端子、コンポジット、USB  
 チューナー : 地上デジタル×2、BS・110度CSデジタル×2  
 消費電力 : 74W  
 重量 : 7.9kg (スタンド含む)  
 備考 : 内蔵スピーカー (5W+5W) 付

レンタル価格	1日	2日	3日	以後1日
	30,000	39,000	45,000	6,000

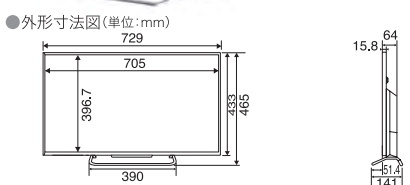

### LCD-V323-2 / NEC

32インチ 16:9 1920x1080 / Full HD



**主な仕様**  
 画面有効サイズ : 698.4×392.9mm  
 入力 : 3G-SDI、HDMI、Display Port (HDCP対応)、DVI-D (HDCP対応)、アナログRGB、コンポジット、S-VIDEO  
 使用電源/消費電力 : AC100~240V/140W  
 重量 : 9.5kg  
 備考 : 卓上スタンド、背面&壁掛金具、ワイヤレスディスプレイ・メディアプレーヤ付属、内蔵スピーカー (8Wモノラル) 取付穴ピッチ : VESA200×200mm (M6/12mm)

レンタル価格	1日	2日	3日	以後1日
	30,000	39,000	45,000	6,000

※3G-SDI入力ボードとワイヤレスディスプレイ・メディアプレーヤを、同時にはご使用になれません。

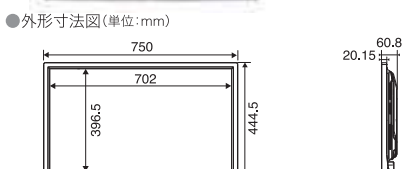

### 液晶モニター

### U2723QE / DELL

27インチ 16:9 3840x2160 / 4KUHD 4K



**主な仕様**  
 入力 : HDMI、DisplayPort (HDCP対応)  
 外形寸法 : W611.44×H535.18~D193.09  
 使用電源/消費電力 : AC100V/220W  
 重量 : 6.64kg  
 備考 : USB 3.2 第2世代 / USB-Cハブ VESA100×100mm

レンタル価格	1日	2日	3日	以後1日
	25,000	32,500	37,500	5,000

### P2715Q / DELL

27インチ 16:9 3840x2160 / 4KUHD 4K



**主な仕様**  
 入力 : HDMI、DisplayPort、Mini DisplayPort  
 外形寸法 : W640.74×H423.86~538.86×D203.86mm  
 画面サイズ : 596.74×335.66mm  
 使用電源/消費電力 : AC100~240V/95W  
 重量 : 5.03kg (パネルのみ)  
 備考 : USB3.0ハブ、スピーカー (2.5W+2.5W) 付 VESA100×100mm

レンタル価格	1日	2日	3日	以後1日
	25,000	32,500	37,500	5,000

### LCD-MF273EDB-F / I-O DATA

27インチ 16:9 1920x1080 / Full HD



**主な仕様**  
 入力 : HDMI、DVI-D (HDCP対応)、アナログRGB  
 外形寸法 : W620×H422~552×D245mm  
 画面サイズ : 597.888×336.312mm  
 使用電源/消費電力 : AC100V/34W  
 重量 : 7.5kg  
 備考 : スピーカー (2W+2W) 付 VESA100×100mm

レンタル価格	1日	2日	3日	以後1日
	18,000	23,400	27,000	3,600

### P2415Q / DELL

24インチ 16:9 3840x2160 / 4KUHD 4K



**主な仕様**  
 入力 : HDMI、DisplayPort、Mini DisplayPort  
 外形寸法 : W566.64×H369.53~499.53×D205mm  
 画面サイズ : 527.04×296.46mm  
 使用電源/消費電力 : AC100~240V/90W  
 重量 : 3.34kg (パネルのみ)  
 備考 : USB3.0ハブ、スピーカー (2.5W+2.5W) 付 VESA100×100mm

レンタル価格	1日	2日	3日	以後1日
	18,000	23,400	27,000	3,600

### P2418HT / DELL

24インチ 16:9 1920x1080 / Full HD



**主な仕様**  
 ・タッチパネルモニター  
 入力 : DisplayPort、HDMI、アナログRGB  
 外形寸法 : W53.78×H32.32×D23.48mm  
 画面サイズ : 527.04×296.46mm  
 使用電源/消費電力 : AC100V/18W  
 重量 : 7.42kg  
 備考 : USB 3.0高速ハブ付

レンタル価格	5日以内	10日以内	1ヶ月
	16,000	32,000	80,000

LED

プロジェクター  
スクリーン

モニター

映像周辺機器

フレイヤー&レコーダー

カメラ

カメラ収録システム

会議用機器

音響機器

IT機器

配信機器

LED

プロジェクター  
スクリーン

モニター

映像周辺機器

フレイヤー&レコーダー

カメラ

カメラ収録システム

会議用機器

音響機器

IT機器

配信機器



## 2407WFP / DELL

24インチ 16:10 1920x1200 / WUXGA



### 主な仕様

入力 : DVI-D (HDCP対応)、アナログRGB  
コンポーネント、コンポジット、S-VIDEO  
外形寸法 : W559.7×H387.9~487×D195mm  
画面サイズ : 520.6×326.2mm  
使用電源/消費電力 : AC100~240V/110W  
重量 : 8.3kg  
備考 : スピーカー (5W+5W) 付  
VESA100×100mm

(単位:円)

レンタル価格	1日	2日	3日	以後1日
	15,000	19,500	22,500	3,000

## LCD-CF241EDB-A / I-O DATA

23.8インチ 16:9 1920x1080 / Full HD



### 主な仕様

入力 : HDMI、DisplayPort、アナログRGB、USB(Type-C)  
外形寸法 : W552.7×H389.2×D215.1mm  
画面サイズ : W527×H296.5mm  
使用電源/消費電力 : AC100V/107W  
重量 : 4.4kg  
備考 : スピーカー (1W+1W) 付  
VESA100×100mm

(単位:円)

レンタル価格	1日	2日	3日	以後1日
	15,000	19,500	22,500	3,000

## LCD-DF221EDB-A / I-O DATA

21.5インチ 16:9 1920x1080 / Full HD



### 主な仕様

入力 : HDMI、DisplayPort、アナログRGB  
外形寸法 : W501.7×H359.9×D199.1mm  
画面サイズ : W476.1×H267.8mm  
使用電源/消費電力 : AC100V/19W  
重量 : 3.5kg  
備考 : スピーカー (1W+1W) 付  
VESA100×100mm

(単位:円)

レンタル価格	1日	2日	3日	以後1日
	12,000	15,600	18,000	2,400

## LCD-MF224EDB-F / I-O DATA

21.5インチ 16:9 1920x1080 / Full HD



### 主な仕様

入力 : HDMI、DVI-D (HDCP)、アナログRGB  
外形寸法 : W502×H347~455×D220mm (スタンド含む)  
画面サイズ : 476.1×267.8mm  
使用電源/消費電力 : AC100V/19W  
重量 : 4.9kg (スタンド含む)  
備考 : スピーカー (1W+1W) 付  
VESA100×100mm

(単位:円)

レンタル価格	1日	2日	3日	以後1日
	12,000	15,600	18,000	2,400

※台座の形が写真と異なる場合があります

## UH1560S / ADTECHNO

15.6インチ 16:9 3840x2160 / 4KUHD 4K



### 主な仕様

入力 : 12G-SDI x2、3G-SDI x2、HDMI 2.0 x1 (HDCP 1.4)、HDMI 1.4 x3 (HDCP 1.4)  
外形寸法 : W389 x H267 x D37.2mm (スタンド・突起物含まず)  
使用電源/消費電力 : XLR4ピン DC12~24V (推奨15V) /34W  
備考 : スピーカー (2W+2W)

(単位:円)

レンタル価格	1日	2日	3日	以後1日
	15,000	19,500	22,500	3,000

## UH1560 / ADTECHNO

15.6インチ 16:9 3840x2160 / 4KUHD 4K



### 主な仕様

入力 : HDMI2.0 (HDCP対応)、HDMI1.4 (HDCP対応)、DisplayPort、アナログRGB  
外形寸法 : W383×H239×D36mm (スタンド含まず)  
画面サイズ : 345×195mm  
使用電源/消費電力 : DC10~24V/17W  
重量 : 1.36kg (スタンド含まず)  
備考 : スピーカー (2W+2W) 付

(単位:円)

レンタル価格	1日	2日	3日	以後1日
	10,000	13,000	15,000	2,000

## SG1560S / ADTECHNO

15.6インチ 16:9 1920x1080 / Full HD



### 主な仕様

入力 : 3G-SDI、HDMI (HDCP対応)、DVI-D (HDCP対応)、アナログRGB、コンポジット、S-VIDEO  
外形寸法 : W376.6×H232.7×D55mm (スタンド含まず)  
画面サイズ : W345.8×H195.2mm  
使用電源/消費電力 : DC12V/32W  
重量 : 3kg (スタンド含まず)  
備考 : スピーカー (2W+2W)  
※音声出力はピアノ入力選択時のみ有効です

(単位:円)

レンタル価格	1日	2日	3日	以後1日
	8,000	10,400	12,000	1,600

## SH1560S / ADTECHNO

15.6インチ 16:9 1920x1080 / Full HD



### 主な仕様

入力 : 3G-SDI、HDMI、DVI-D、アナログRGB  
外形寸法 : W382.3×H310×D234.4mm  
使用電源/消費電力 : DC12V/18W  
重量 : 2.6kg  
備考 : スピーカー (2W)

(単位:円)

レンタル価格	1日	2日	3日	以後1日
	8,000	10,400	12,000	1,600

## G615HDPL / BenQ

15.6インチ 16:9 1366x768 / WXGA



### 主な仕様

入力 : アナログRGB  
外形寸法 : W377.8×H300.45×D146mm  
画面サイズ : W344.23×H193.54mm  
使用電源/消費電力 : AC100V/12W  
重量 : 2.35kg

(単位:円)

レンタル価格	1日	2日	3日	以後1日
	5,000	6,500	7,500	1,000

## LCD-AD151SEW / I-O DATA

15インチ 4:3 1024x768 / XGA



### 主な仕様

入力 : DVI-D (HDCP対応)、アナログRGB  
外形寸法 : W339×H347×D148mm  
画面サイズ : W304.1×H228.1mm  
使用電源/消費電力 : AC100V/11W  
重量 : 2.7kg  
備考 : スピーカー (1W×1W) 付  
スタンド取外し可能

(単位:円)

レンタル価格	1日	2日	3日	以後1日
	5,000	6,500	7,500	1,000

LED  
プロジェクター  
スクリーン  
モニター  
映像周辺機器  
プレイヤー&レコーダー  
カメラ  
カメラ収録システム  
会議用機器  
音響機器  
IT機器  
配信機器

LED  
プロジェクター  
スクリーン  
モニター  
映像周辺機器  
プレイヤー&レコーダー  
カメラ  
カメラ収録システム  
会議用機器  
音響機器  
IT機器  
配信機器

LCD1331S / ADTECHNO

13.3インチ 16:9 1920x1080 / Full HD



主な仕様  
 入力 : 3G-SDI、HDMI (HDCP対応)、DVI-D、アナログRGB、コンポジット  
 使用電源/消費電力 : DC12~24V (推奨12V) / 最大16W  
 重量 : 2.55kg  
 外形寸法 : W325.5×H212×D33.5mm  
 備考 : スピーカー (2W×2)  
 ※スタンド・突起物含まず

(単位:円)

レンタル価格	1日	2日	3日	以後1日
	8,000	10,400	12,000	1,600

LCD1330S / ADTECHNO

13.3インチ 16:9 1920x1080 / Full HD



主な仕様  
 入力 : 3G-SDI、HDMI (HDCP対応)、DVI-D、アナログRGB、コンポジット  
 使用電源/消費電力 : DC10~24V/16W  
 重量 : 2.6kg  
 外形寸法 : W325.5×H341×D205.5mm  
 備考 : スピーカー (2W)

(単位:円)

レンタル価格	1日	2日	3日	以後1日
	7,000	9,100	10,500	1,400

QT-1007B-AVG/1006B / Quixun

10.4インチ 4:3 1024x768 / XGA



主な仕様  
 入力 : アナログRGB、コンポジット  
 使用電源/消費電力 : AC100V/12.5W  
 重量 : 1.6kg  
 外形寸法 : W252×H267×D185mm (最大)  
 画面サイズ : 212.6×160mm  
 備考 : スピーカー (2W) 付

(単位:円)

レンタル価格	1日	2日	3日	以後1日
	5,000	6,500	7,500	1,000

LCD1017S / ADTECHNO

10.1インチ 16:9 1920x1200 / WUXGA



主な仕様  
 入力 : 3G-SDI/HDMI/アナログRGB/コンポジット  
 重量 : 1.13kg  
 外形寸法 : W252×H214.7×D149.7mm  
 備考 : スピーカー(1W×2)  
 使用電源/消費電力 : 7~24V/14W

(単位:円)

レンタル価格	1日	2日	3日	以後1日
	8,000	10,400	12,000	1,600

LCD1015S / ADTECHNO

10.1インチ 16:10 1366x768 / WXGA



主な仕様  
 入力 : 3G-SDI、HDMI (HDCP対応)、DVI-D、アナログRGB、コンポジット  
 使用電源/消費電力 : 7~24V/10W  
 重量 : 1kg  
 外形寸法 : W245×H225.3×D149.7mm  
 備考 : スピーカー (2W)

(単位:円)

レンタル価格	1日	2日	3日	以後1日
	6,000	7,800	9,000	1,200

HM-TL10T / Hanwha

10.1インチ 16:9 1024x600 / WSVGA



主な仕様  
 入力 : HDMI、DVI-D、アナログRGB、コンポジット  
 使用電源/消費電力 : AC100V/10W  
 外形寸法 : W254×H164×D35mm  
 重量 : 1.1kg  
 画面サイズ : 220.4×129.1mm

(単位:円)

レンタル価格	1日	2日	3日	以後1日
	4,000	5,200	6,000	800

LMD-941W / SONY

9インチ 16:9 1920x1080 / Full HD



主な仕様  
 入力 : 3G-SDI、HDMI (HDCP対応)、コンポジット  
 画面サイズ : 198.7×111.8mm  
 使用電源/消費電力 : AC100V/36W  
 外形寸法 : W222.4×H183.5×D161.8mm  
 重量 : 2kg

(単位:円)

レンタル価格	1日	2日	3日	以後1日
	7,000	9,100	10,500	1,400

LMD-940W / SONY

9インチ 15:9 800x480 / WVGA



主な仕様  
 入力 : 3G-SDI、HDMI (HDCP対応)、コンポジット  
 画面サイズ : 195×117.2mm  
 使用電源/消費電力 : AC100V/27W  
 外形寸法 : W222.4×H183.5×D161.8mm  
 重量 : 2kg

(単位:円)

レンタル価格	1日	2日	3日	以後1日
	7,000	9,100	10,500	1,400

75SB / ADTECHNO

7インチ 16:9 1920x1200 / WUXGA



主な仕様  
 入力 : 3G-SDI×1、HDMI×1  
 画面サイズ : ●●×●●mm  
 消費電力 : 9.5W  
 外形寸法 : W194.5mm×H125mm×D21mm  
 重量 : 355g

(単位:円)

レンタル価格	1日	2日	3日	以後1日
	5,000	6,500	7,500	1,000

RM-7023-V (2連) / OSEE

7インチ 16:9 800x480 / WVGA



主な仕様  
 入力 : HD-SDI、コンポジット  
 使用電源/消費電力 : AC100V/25W  
 外形寸法 : W485×H131×D62mm  
 重量 : 3kg  
 画面サイズ : (154×93mm) ×2

(単位:円)

レンタル価格	1日	2日	3日	以後1日
	10,000	13,000	15,000	2,000

LED  
プロジェクター  
スクリーン  
モニター  
映像周辺機器  
プレイヤー&レコーダー  
カメラ  
カメラ収録システム  
会議用機器  
音響機器  
IT機器  
配信機器

LED  
プロジェクター  
スクリーン  
モニター  
映像周辺機器  
プレイヤー&レコーダー  
カメラ  
カメラ収録システム  
会議用機器  
音響機器  
IT機器  
配信機器

ディスプレイスタンド

STD-R01 / RATEC

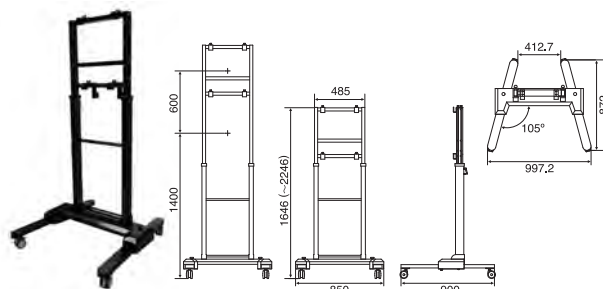

主な仕様

- ・自立スタンド
- ・40~70インチ対応
- ・12段階調整可能 (50mmピッチ)
- ・専用テーブル付属

(単位: 円)

レンタル価格	1日	2日	3日	以後1日
	8,000	10,400	12,000	1,600

STD-R02 / RATEC

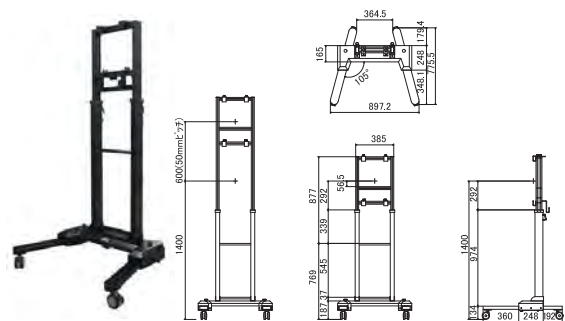

主な仕様

- ・自立スタンド
- ・40~55インチ対応
- ・12段階調整可能 (50mmピッチ)
- ・専用テーブル付属

(単位: 円)

レンタル価格	1日	2日	3日	以後1日
	8,000	10,400	12,000	1,600

STD-R03 / RATEC

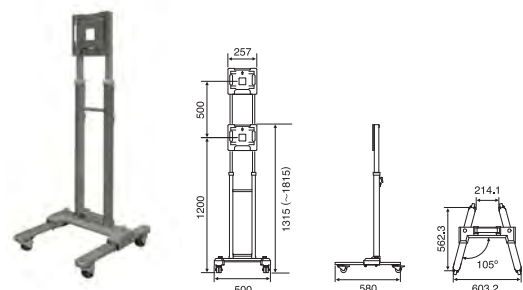

主な仕様

- ・自立スタンド
- ・20~32インチ対応
- ・10段階調整可能 (50mmピッチ)

(単位: 円)

レンタル価格	1日	2日	3日	以後1日
	6,000	7,800	9,000	1,200

ST-PD03 / ARMOR

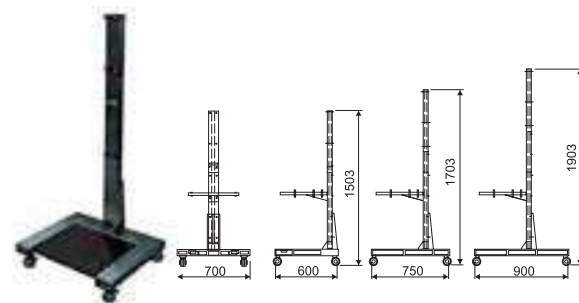

主な仕様

- ・自立スタンド
- ・40~55インチ対応
- ・3段階調整可能
- ・内容物: WA-PD01、SAS-PD02
- ・専用テーブル付属

(単位: 円)

レンタル価格	1日	2日	3日	以後1日
	8,000	10,400	12,000	1,600

PT-1277E / RATEC

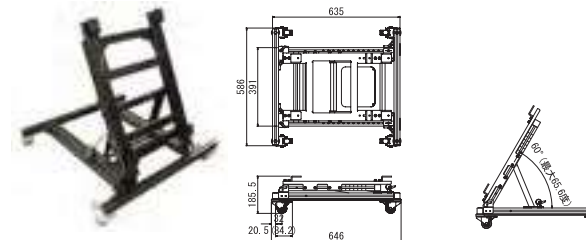

主な仕様

- ・転がしスタンド
- ・37~55インチ対応
- ・12段階調整可能
- ・内容物: MLT-1028E

(単位: 円)

レンタル価格	1日	2日	3日	以後1日
	5,000	6,500	7,500	1,000

TST-PD01 / ARMOR

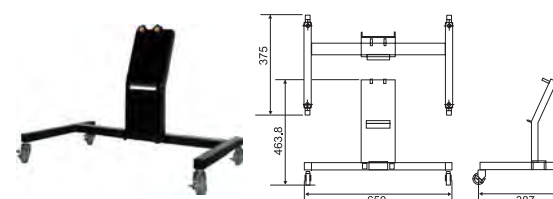

主な仕様

- ・転がしスタンド
- ・32~43インチ対応
- ・調整角度: およそ15°で、12段階
- ・内容物: WA-PD01、SAS-PD01

(単位: 円)

レンタル価格	1日	2日	3日	以後1日
	5,000	6,500	7,500	1,000

PT-1786B / RATEC

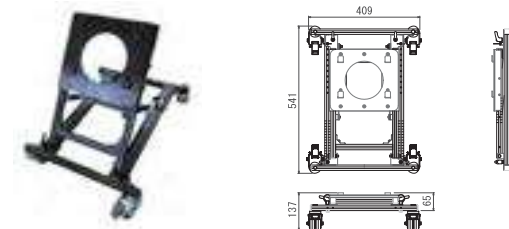

主な仕様

- ・転がしスタンド
- ・27~40インチ対応
- ・10段階調整可能
- ・VESA200x200/300x300mmに対応

(単位: 円)

レンタル価格	1日	2日	3日	以後1日
	5,000	6,500	7,500	1,000

STD\_001 / ADTECHNO

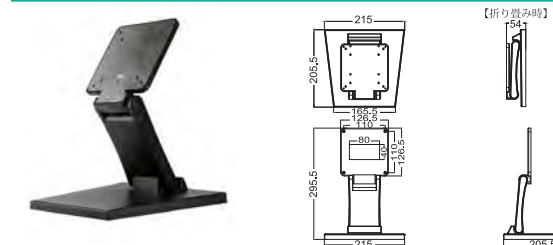

主な仕様

- ・VESA規格FPMPMI 75x75 / 100x100mmに対応
- ・耐荷重8kgで小型から中型サイズのモニターに取付けが可能
- ・最大160°までの無段階角度調整が可能
- ・M4 (6mm) x4 (モニター側取付ネジ)

(単位: 円)

レンタル価格	1日	2日	3日	以後1日
	500	650	750	100

ディスプレイ用金具

TRA-PD01 / ARMOR

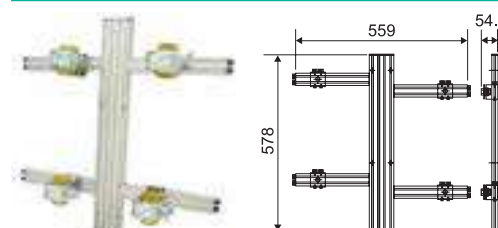

主な仕様

- ・トラス取付金具
- ・32~55インチ対応
- ・内容物: TRA-PD01 (トラスアダプタークランプ付)、WA-PD01、SAS-PD01

(単位: 円)

レンタル価格	1日	2日	3日	以後1日
	6,000	7,800	9,000	1,200

LED

プロジェクター  
スクリーン

モニター

映像周辺機器

フレイヤー&レコーダー

カメラ

カメラ収録システム

会議用機器

音響機器

IT機器

配信機器

LED

プロジェクター  
スクリーン

モニター

映像周辺機器

フレイヤー&レコーダー

カメラ

カメラ収録システム

会議用機器

音響機器

IT機器

配信機器

### 壁掛金具 / ARMOR

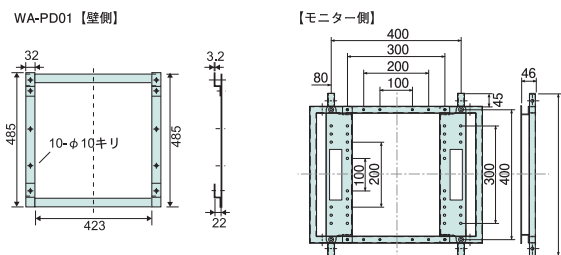

**主な仕様**  
 ・対応ディスプレイ：100mm/200mm  
 300mm/400mmVESA  
 100x200mmVESA  
 300x400mmVESA  
 ・角度調整不可

レンタル価格	1日	2日	3日	以後1日
	3,000	3,900	4,500	600

(単位：円)

### 壁掛金具 LL22-B1 / SANUS

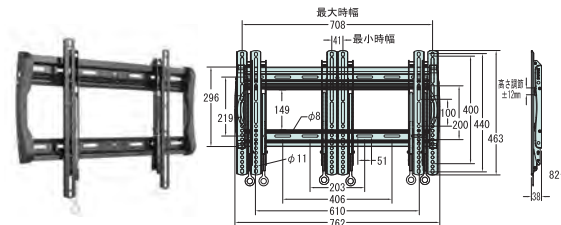

**主な仕様**  
 ・対応ディスプレイ：37~90型モニター  
 ・ネジ穴位置：横41~708mm/縦100~440mm  
 ・ネジ穴：M4/M5/M6/M8に対応  
 ・耐荷重：79.3kg  
 ・角度調整不可

レンタル価格	1日	2日	3日	以後1日
	2,000	2,600	3,000	400

(単位：円)

### 壁掛金具 iCMP-TM3 / CHIEF

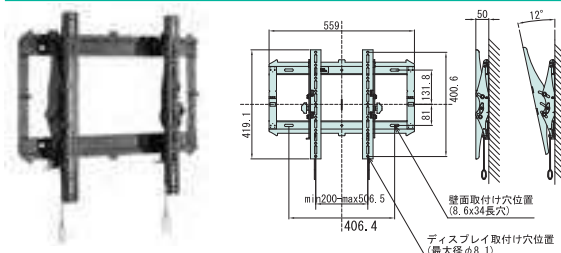

**主な仕様**  
 ・対応ディスプレイ：26~50型モニター  
 ・ネジ穴位置：横200~506mm/縦10~400mm  
 ・ネジ穴：M4/M5/M6/M8に対応  
 ・耐荷重：56.7kg  
 ・角度調整可

レンタル価格	1日	2日	3日	以後1日
	2,000	2,600	3,000	400

(単位：円)

### VS114 SS/S 壁掛金具



**主な仕様**  
 ・対応ディスプレイ：13~46型モニター  
 ・ネジ穴位置：75mm/100mm/200mmVESA規格  
 ・ネジ穴：M6  
 ・耐荷重：25kg以下  
 ・角度調整不可

レンタル価格	1日	2日	3日	以後1日
	1,500	1,950	2,250	300

(単位：円)

### 壁掛金具 WA-VS01/RA-VS01 / ARMOR

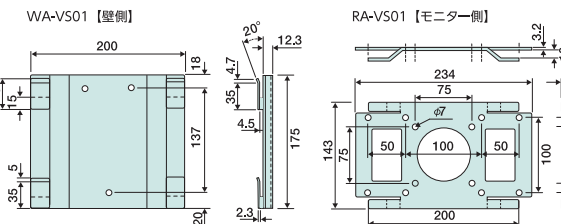

**主な仕様**  
 ・対応ディスプレイ：75mm/100mm VESA  
 100x200mm VESA  
 ・角度調整不可  
 ・WA-VS01【壁側】  
 RA-VS01【モニター側】

レンタル価格	1日	2日	3日	以後1日
	1,500	1,950	2,250	300

(単位：円)

### 壁掛金具 SRS-VESA01/RA-VESA03 / ARMOR

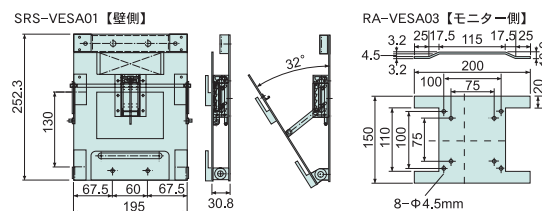

**主な仕様**  
 ・15~20インチのVESA規格モニターに取付可能  
 ・対応ディスプレイ:75mm/100mm VESA  
 ・角度調整可  
 ・SRS-VESA01【壁側】  
 RA-VESA03【モニター側】

レンタル価格	1日	2日	3日	以後1日
	1,500	1,950	2,250	300

(単位：円)

### 450 角トラス吊り金具 / ARMOR

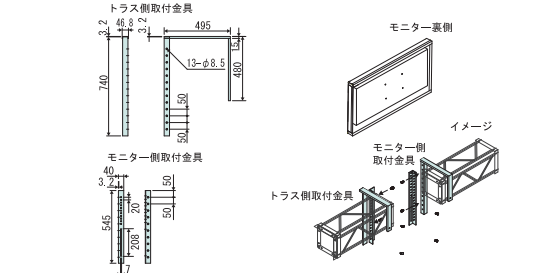

**主な仕様**  
 ・2本1セット  
 ・ネジ穴位置：横VESAフリー/縦VESA400mm  
 ・耐荷重：80kg(2本1セットで)

レンタル価格	1日	2日	3日	以後1日
	1,000	1,300	1,500	200

(単位：円)

### トラス掛け金具 / ARMOR

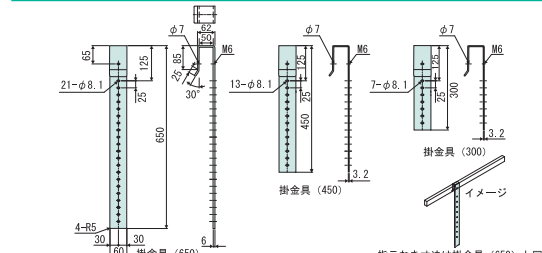

**主な仕様**  
 ・対応ディスプレイ：【300mm】15型~32型程度  
 【450mm】40型~60型程度  
 【650mm】60型~80型程度  
 ・直下耐荷重：【300mm】50kg  
 【450mm】50kg  
 【650mm】80kg  
 ・角度調整不可

レンタル価格	1日	2日	3日	以後1日
	1,000	1,300	1,500	200

(単位：円)

各サイズ2本1組の価格になります。

### MCM1U-0305K / CHIEF

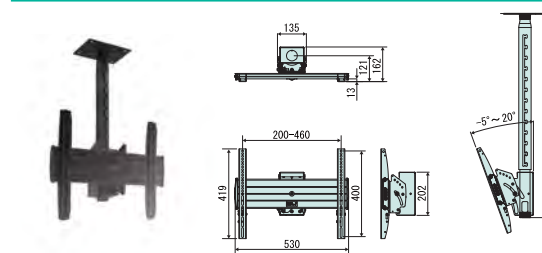

**主な仕様**  
 ・対応ディスプレイ：32~65型モニター  
 ・ネジ穴位置：横200~460mm/縦400mm  
 ・耐荷重：56.7kg  
 ・ボールの長さ：973~1608mm(P=25.4mm)  
 ・角度調整可

レンタル価格	1日	2日	3日	以後1日
	5,000	6,500	7,500	1,000

(単位：円)

### モニター背面金具 MLT-1028E / RATEC

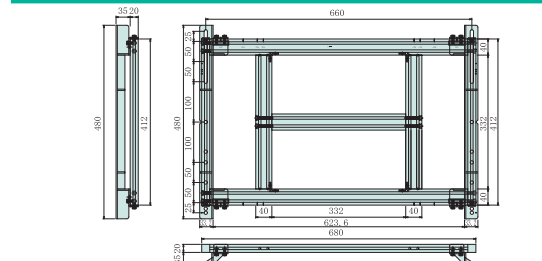

**主な仕様**  
 ・ネジ穴位置：縦 450・430・400・370・350・330・320・300・  
 200mmのVESA規格  
 横 フリー~660mmVESA規格  
 ・ネジ穴：M6/M8に対応  
 ・耐荷重：15kg以下

レンタル価格	1日	2日	3日	以後1日
	3,000	3,900	4,500	600

(単位：円)



4K対応プレゼンテーションシステム

E2 Gen2 / BARCO

4K



主な仕様

- ・拡張された4K入力数で4K画質を安定的に提供
- 入力 : 12G-SDI×16、HDMI (2.0) ×20
- 出力 : 12G-SDI×4、DP (1.2) ×1、HDMI (2.0) ×9、HDMI (2.0) ×4 (MVR用)
- 使用電源/消費電力 : AC100~240V/1,100W
- 重量 : 31kg
- 外形寸法 : W432×H178×D569mm

(単位:円)

レンタル価格	1日	2日	3日	以後1日
	600,000	780,000	900,000	120,000



E2 Tri-Combo / BARCO

4K



主な仕様

- ・4K60pをサポート
- ・4つのTri-combo入力カードと1つのTri-combo出力カード
- 入力 : 3G-SDI×16、DP (1.2) ×4、DP (1.1) ×8、HDMI (2.0) ×4、HDMI (1.4) ×8
- 出力 : 3G-SDI×4、DP (1.2) ×1、HDMI (2.0) ×1、HDMI (1.4) ×8、HDMI×2 (MVR用)
- 使用電源/消費電力 : AC100~240V/自動選択900W
- 重量 : 31kg
- 外形寸法 : W432×H178×D569mm

(単位:円)

レンタル価格	1日	2日	3日	以後1日
	550,000	715,000	825,000	110,000



E2 / BARCO

4K



主な仕様

- ・4Kプロジェクター・ブレンドを管理できる市場初のシステム
- ・HDスクリーンを最大8面までコントロール可能
- 入力 : 3G-SDI×8、DP×8、HDMI×8、DVI-D×4
- 出力 : 3G-SDI×4、HDMI×8、HDMI×2 (MVR用)
- 使用電源/消費電力 : AC100~240V/自動選択900W
- 重量 : 31kg
- 外形寸法 : W432×H178×D569mm

(単位:円)

レンタル価格	1日	2日	3日	以後1日
E2	500,000	650,000	750,000	100,000



S3-4K / BARCO

4K



主な仕様

- ・コンパクトな4Kスクリーン管理システム
- ・ネイティブ4K入出力をサポート
- ・12入力チャンネル、4プログラム出力、4AUX 出力および2つの専用マルチビュー出力
- 入力 : 3G-SDI×4、DP×4、HDMI×4
- 出力 : 3G-SDI×4、HDMI×4、HDMI×2 (MVR用)
- 使用電源/消費電力 : AC100~240V/自動選択700W
- 重量 : 24kg
- 外形寸法 : W432×H132.6×D540mm

(単位:円)

レンタル価格	1日	2日	3日	以後1日
	300,000	390,000	450,000	60,000



EC-50 / BARCO



主な仕様

- ・E2・S3用コントローラー
- 接続性 : Event Master ツールセットからUSB接続  
タッチスクリーン・モニター用DVI入力
- 重量 : 12.33kg
- 外形寸法 : W511.56×H244.34×D610.05mm

(単位:円)

レンタル価格	1日	2日	3日	以後1日
	60,000	78,000	90,000	12,000

EC-30 / BARCO



主な仕様

- ・E2・S3用コントローラー
- 接続性 : Event Master ツールセットからUSB接続
- 重量 : 3.18kg
- 外形寸法 : W465.6×H105.4×D321mm

(単位:円)

レンタル価格	1日	2日	3日	以後1日
	30,000	39,000	45,000	6,000

マルチフォーマットライブスイッチャー

AV-UHS500 / Panasonic

4K



主な仕様

- 入力 : 12G/3G-SDI×12、HDMI×5
- 出力 : 12G/3G-SDI×5、HDMI×2
- 使用電源/消費電力 : AC100V/150W
- 重量 : 7kg
- 外形寸法 : W440×H170×D360mm
- ※使用するHDMI入力チャンネル分だけSDI入力が増減されます

(単位:円)

レンタル価格	1日	2日	3日	以後1日
	100,000	130,000	150,000	20,000

V-160HD / Roland



主な仕様

- 映像入力 : SDI×8、HDMI×8
- 音声入力 : SDI×8、HDMI×8、XLR/TRS(Combo)×2、RCA(L/R)×1
- 映像出力 : SDI×3、HDMI×3
- 音声出力 : SDI×3、HDMI×3、XLR×2、RCA(L/R)×1
- 使用電源/消費電力 : AC100V/55W
- 重量 : 3.9kg
- 外形寸法 : W437×H103×D253mm

(単位:円)

レンタル価格	1日	2日	3日	以後1日
	60,000	78,000	90,000	12,000

LED

プロジェクター

スクリーン

モニター

映像周辺機器

カメラ&レコーダー

カメラ

カメラ収録システム

会議用機器

音響機器

IT機器

配信機器

LED

プロジェクター

スクリーン

モニター

映像周辺機器

カメラ&レコーダー

カメラ

カメラ収録システム

会議用機器

音響機器

IT機器

配信機器



マルチフォーマットライブスイッチャー

V-800HD MK II / Roland



**主な仕様**  
 入力 : 3G-SDI x4、DVI-I x4、アナログRGBx4、コンポジットx4  
 出力 : 3G-SDI x2、DVI-I x2、アナログRGBx1、コンポジットx1、HDMI x1 (MVR用)  
 使用電源/消費電力 : AC100V/75W  
 重量 : 5.5 kg  
 外形寸法 : W482xH116xD275mm

レンタル価格	(単位:円)			
	1日	2日	3日	以後1日
	40,000	52,000	60,000	8,000

V-800HD / Roland



**主な仕様**  
 入力 : 3G-SDI x4、DVI-I x4、アナログRGB x4、コンポジット x4  
 出力 : 3G-SDI x2、DVI-D x2、アナログRGB x1、コンポジット x1、HDMI x1 (MVR用)  
 使用電源/消費電力 : AC100V/75W  
 重量 : 5.5 kg  
 外形寸法 : W482xH116xD275mm

レンタル価格	(単位:円)			
	1日	2日	3日	以後1日
	40,000	52,000	60,000	8,000

マルチフォーマットマトリックススイッチャー

XS-84H / Roland



**主な仕様**  
 入力 : HDMI x8、アナログRGB x8  
 出力 : HDMI x4、HDBaseTx x4  
 使用電源/消費電力 : AC100/70W  
 重量 : 5.3kg  
 外形寸法 : W481xH88xD353mm

レンタル価格	(単位:円)			
	1日	2日	3日	以後1日
	70,000	91,000	105,000	14,000

SL-84A / IMAGENICS



**主な仕様**  
 入力 : HDMI x3、DVI-I x3、アナログRGB x2、ステレオRCA x9 (音声)  
 出力 : HDMI x4、DVI-I x4、ステレオRCA x4 (音声)  
 使用電源/消費電力 : AC100~240V/125W  
 重量 : 9.6kg  
 外形寸法 : W422xH133xD323mm

レンタル価格	(単位:円)			
	1日	2日	3日	以後1日
	60,000	78,000	90,000	12,000

MatrixPRO- II MP3G-0808 / BARCO



**主な仕様**  
 入力 : 3G-SDI x8  
 出力 : 3G-SDI x8  
 使用電源/消費電力 : AC100~240V/14W  
 重量 : 1.3kg  
 外形寸法 : W483xH50mmxD44mm

レンタル価格	(単位:円)			
	1日	2日	3日	以後1日
	70,000	91,000	105,000	14,000

デジタルシームレススイッチャー

PDS-902 3G / BARCO



**主な仕様**  
 入力 : 3G-SDI x1、DVI-I x4、D-Sub15x4  
 出力 : プログラム (3G-SDI x1、DVI-D x1、D-Sub15x1)  
 プレビュー (DVI-D x1、D-Sub15x1)  
 使用電源/消費電力 : AC100~240V/190W  
 重量 : 5.67kg  
 外形寸法 : W432xH44xD361mm

レンタル価格	(単位:円)			
	1日	2日	3日	以後1日
	60,000	78,000	90,000	12,000

QVU150-3G / ANALOG WAY



**主な仕様**  
 入力 : 3G-SDI x2、HDMI x4、DVI-I x4、D-Sub15x4  
 出力 : プログラム (3G-SDI x1、DVI-I x1、D-Sub15x1)  
 プレビュー (DVI-I x1、D-Sub15x1)  
 使用電源/消費電力 : AC100~240V/110W  
 重量 : 6.3kg  
 外形寸法 : W440xH88xD400mm

レンタル価格	(単位:円)			
	1日	2日	3日	以後1日
	60,000	78,000	90,000	12,000

マルチシグナル対応シームレススイッチャー

SL-61B / IMAGENICS



**主な仕様**  
 入力 : HDMI x2、DVI-I x2、アナログRGB x2、ステレオRCA x7 (音声)  
 出力 : HDMI x1、DVI-I x1、ステレオRCA x1 (音声)  
 使用電源/消費電力 : AC90~250V/42W  
 重量 : 4.9kg  
 外形寸法 : W422xH44xD299mm

レンタル価格	(単位:円)			
	1日	2日	3日	以後1日
	30,000	39,000	45,000	6,000

V-8HD / Roland



**主な仕様**  
 入力 : HDMI x8  
 出力 : HDMI x3  
 使用電源/消費電力 : AC100V/39.6W  
 重量 : 2.0kg (ACアダプターを除く)  
 外形寸法 : W317xH70xD193mm

レンタル価格	(単位:円)			
	1日	2日	3日	以後1日
	25,000	32,500	37,500	5,000

V-1 SDI / Roland



**主な仕様**  
 入力 : SDI x3、HDMI x2 (※INPUT3は、SDIかHDMIのどちらかを選択)  
 出力 : SDI x2、HDMI x1 (MVR用)  
 使用電源/消費電力 : AC100V/25W  
 重量 : 1.2kg  
 外形寸法 : W313xH59xD108mm

レンタル価格	(単位:円)			
	1日	2日	3日	以後1日
	15,000	19,500	22,500	3,000

LED

プロジェクター

スクリーン

モニター

映像周辺機器

プレーヤー&レコーダー

カメラ

カメラ収録システム

会議用機器

音響機器

IT機器

配信機器

LED

プロジェクター

スクリーン

モニター

映像周辺機器

プレーヤー&レコーダー

カメラ

カメラ収録システム

会議用機器

音響機器

IT機器

配信機器



## マルチシグナル対応シームレススイッチャー

### V-1HD Plus / Roland



主な仕様  
 入力 : HDMI×4  
 出力 : HDMI×2  
 使用電源/消費電力 : AC100V/25.2W  
 重量 : 1.4kg  
 外形寸法 : W316×H65×D121mm

(単位:円)

レンタル価格	1日	2日	3日	以後1日
	11,000	14,300	16,500	2,200

### V-1HD / Roland



主な仕様  
 入力 : HDMI×4  
 出力 : HDMI×1、HDMI×1 (MVR用)  
 使用電源/消費電力 : AC100V/25W  
 重量 : 1.2kg  
 外形寸法 : W313×H59×D102mm

(単位:円)

レンタル価格	1日	2日	3日	以後1日
	8,000	10,400	12,000	1,600

## RGBスイッチャー

### SW6 VGA Ars / Extron



主な仕様  
 入力 : D-Sub15×6、Φ3.5ステレオジャック×6  
 出力 : D-Sub15×1、ミニ5ピンターミナルブロック×1  
 使用電源/消費電力 : AC100V/10W  
 重量 : 1.1kg  
 外形寸法 : W222×H44×D241mm

(単位:円)

レンタル価格	1日	2日	3日	以後1日
	6,000	7,800	9,000	1,200

### SW6 VGArS / Extron



主な仕様  
 入力 : D-Sub15×6  
 出力 : D-Sub15×1  
 使用電源/消費電力 : AC100V/10W  
 重量 : 1.1kg  
 外形寸法 : W222×H44×D241mm

(単位:円)

レンタル価格	1日	2日	3日	以後1日
	6,000	7,800	9,000	1,200



## スキャンコンバーター

### ImagePRO 4K / BARCO

**4K**

主な仕様  
 入力 : 12G-SDI、3G-SDI、HDMI、DP  
 出力 : 12G-SDI、3G-SDI、HDMI、DP  
 使用電源/消費電力 : AC100~240V/125W  
 重量 : 6.8kg  
 外形寸法 : W484×H43.7×D404.1mm

(単位:円)

レンタル価格	1日	2日	3日	以後1日
	70,000	91,000	105,000	14,000

### VIO 4K-V701 / ANALOG WAY

**4K**

主な仕様  
 入力 : SFP、6G-SDI、HDMI1.4、HDMI1.3、DP1.1、DVI-DL、D-Sub15  
 出力 : SFP、6G-SDI、HDMI1.4、DP1.1、DVI-DL、D-Sub15  
 使用電源/消費電力 : AC100~240V/320W  
 重量 : 6.2kg  
 外形寸法 : W482.1×H88×D406mm  
 備考 : 【付属オプションボード】OPT-AUDIOXLR-VIO4K×1、OPT-4K60P-SDI-VIO4K×2  
 (12G-SFP、12G-SDI、Quad-Link 3G-SDI、HDMI2.0、DP1.2)

(単位:円)

レンタル価格	1日	2日	3日	以後1日
	70,000	91,000	105,000	14,000

### ImagePRO-II / BARCO



主な仕様  
 入力 : 3G-SDI、HDMI、DP、DVI-I、D-Sub15  
 出力 : 3G-SDI、HDMI、DP、DVI-D、D-sub15、コンポジット  
 使用電源/消費電力 : AC100~240V/200W  
 重量 : 7.1kg  
 外形寸法 : W432×H44×D470mm

(単位:円)

レンタル価格	1日	2日	3日	以後1日
	60,000	78,000	90,000	12,000

### ImagePRO-3G / BARCO



主な仕様  
 入力 : 3G-SDI、DVI-I、D-Sub15、5BNC  
 出力 : 3G-SDI、DVI-D、D-Sub15、5BNC、コンポジット、S-Video  
 使用電源/消費電力 : AC100~240V/80W  
 重量 : 4.1kg  
 外形寸法 : W432×H38×D332mm

(単位:円)

レンタル価格	1日	2日	3日	以後1日
	50,000	65,000	75,000	10,000

### ImagePRO-HD / BARCO



主な仕様  
 入力 : HD-SDI、DVI-I、D-Sub15、5BNC  
 出力 : HD-SDI、DVI-D、D-Sub15、5BNC、コンポジット、S-Video  
 使用電源/消費電力 : AC100~240V/80W  
 重量 : 3kg  
 外形寸法 : W432×H38×D330mm

(単位:円)

レンタル価格	1日	2日	3日	以後1日
	50,000	65,000	75,000	10,000

LED

プロジェクター

スクリーン

モニター

映像周辺機器

プレーヤー&amp;レコーダー

カメラ

カメラ収録システム

会議用機器

音響機器

IT機器

配信機器

LED

プロジェクター

スクリーン

モニター

映像周辺機器

プレーヤー&amp;レコーダー

カメラ

カメラ収録システム

会議用機器

音響機器

IT機器

配信機器

スキャンコンバーター

USP 405 / Extron



主な仕様  
 入力 : D-Sub15、5BNC、コンポジット、S-Video  
 出力 : D-Sub15、5BNC、コンポジット、S-Video、コンポーネント  
 使用電源/消費電力 : AC100~240V/30W  
 重量 : 5kg  
 外形寸法 : W445×H44×D305mm

(単位:円)

レンタル価格	1日	2日	3日	以後1日
	30,000	39,000	45,000	6,000

VC-1-SC / Roland



主な仕様  
 入力 : 3G-SDI、HDMI、アナログRGB、コンポジット、RCAピン (L/R)、リファレンス  
 出力 : 3G-SDI、HDMI、RCAピン (L/R)  
 使用電源/消費電力 : AC100V/10W  
 重量 : 500g  
 外形寸法 : W150×H30×D130mm  
 備考 : オーディオエンベデッド、ディエンベデッド機能付

(単位:円)

レンタル価格	1日	2日	3日	以後1日
	8,000	10,400	12,000	1,600

マルチスキャンコンバーター

HEV-U91 / IMAGENICS

4K



主な仕様  
 入力 : HDMI-A×9  
 出力 : HDMI-A×1  
 消費電力 : 130W  
 重量 : 約5.5kg  
 外形寸法 : W422mm×H88mm×D300mm(突起物を除く)

(単位:円)

レンタル価格	1日	2日	3日	以後1日
	50,000	65,000	75,000	10,000

HEV-U41 / IMAGENICS

4K



主な仕様  
 入力 : HDMI×4  
 出力 : HDMI×1  
 使用電源/消費電力 : AC100~240V/65W  
 重量 : 4kg  
 外形寸法 : W422×H44×D300mm

(単位:円)

レンタル価格	1日	2日	3日	以後1日
	30,000	39,000	45,000	6,000

RS-U15 / IMAGENICS

4K



主な仕様  
 入力 : HDMI-A×1  
 出力 : HDMI-A×2  
 消費電力 : 30W  
 重量 : 約2.0kg  
 外形寸法 : W210mm×H44mm×D230mm (突起物を含まず)

(単位:円)

レンタル価格	1日	2日	3日	以後1日
	15,000	19,500	22,500	3,000

MIX-SD4 / IMAGENICS



主な仕様  
 入力 : 3G-SDI×4、ステレオRCA×4 (音声)  
 出力 : 3G-SDI×2、ステレオRCA×1 (音声)  
 使用電源/消費電力 : AC90~250V/40W  
 重量 : 5.2kg  
 外形寸法 : W422×H44×D300mm  
 備考 : 4画面マルチビューア

(単位:円)

レンタル価格	1日	2日	3日	以後1日
	50,000	65,000	75,000	10,000

SDI コンバーター

VC-1-DL / Roland



主な仕様  
 入力 : 3G-SDI×1、HDMI×1、TRS(L/R)×1 / AES3(TRS)×1  
 出力 : 3G-SDI×1、HDMI×1、TRS(L/R)×1 / AES3(TRS)×1  
 重量 : 500g  
 消費電力 : 8W  
 外形寸法 : W150×H30×D130mm(本体のみ)

(単位:円)

レンタル価格	1日	2日	3日	以後1日
	5,000	6,500	7,500	1,000

12GM / AJA

4K



主な仕様  
 12G-SDIからQuad3G-SDIへまたQuad3G-SDIから12G-SDIへの変換を行います  
 入力 : 12G-SDI×4  
 出力 : 12G-SDI×4  
 消費電力 : 12W  
 重量 : 300g  
 外形寸法 : W146.3×H22.9×D102.1mm

(単位:円)

レンタル価格	1日	2日	3日	以後1日
	10,000	13,000	15,000	2,000

SDI → HDMI コンバーター

Hi5-12G / AJA

4K



主な仕様  
 入力 : 12G-SDI×1  
 出力 : HDMI×1  
 消費電力 : 12W  
 重量 : 300g  
 外形寸法 : W116.8×H22.9×D102.1mm

(単位:円)

レンタル価格	1日	2日	3日	以後1日
	12,000	15,600	18,000	2,400

Hi5-4K-Plus / AJA

4K



主な仕様  
 入力 : 3G-SDI×4  
 出力 : HDMI×1  
 消費電力 : 8W  
 重量 : 300g  
 外形寸法 : W102×H22×D146mm

(単位:円)

レンタル価格	1日	2日	3日	以後1日
	10,000	13,000	15,000	2,000

LED  
プロジェクター  
スクリーン  
モニター  
映像周辺機器  
プレイヤー&レコーダー  
カメラ  
カメラ収録システム  
会議用機器  
音響機器  
IT機器  
配信機器

LED  
プロジェクター  
スクリーン  
モニター  
映像周辺機器  
プレイヤー&レコーダー  
カメラ  
カメラ収録システム  
会議用機器  
音響機器  
IT機器  
配信機器



SDI → HDMI コンバーター

VC-1-SH / Roland



**主な仕様**  
 入力 : 3G-SDI×1、TRS標準タイプ (L/R)  
 出力 : 3G-SDI×1、HDMI×1、TRS標準タイプ (L/R)  
 消費電力 : 8W  
 重量 : 500g  
 外形寸法 : W150×H30×D130mm  
 備考 : オーディオエンベデッド、ディエンベデッド機能付

(単位:円)

レンタル価格	1日	2日	3日	以後1日
	3,000	3,900	4,500	600

Mini Converter UpDownCross HD / Blackmagic Design



**主な仕様**  
 入力 : 3G-SDI×1、HDMI×1  
 出力 : 3G-SDI×2、HDMI×1  
 消費電力 : 5W  
 重量 : 247g  
 外形寸法 : W135×H24×D92mm

(単位:円)

レンタル価格	1日	2日	3日	以後1日
	1,000	1,300	1,500	200

Micro Converter BiDirectional SDI/HDMI 3G / Blackmagic Design



**主な仕様**  
 入力 : 3G-SDI×1、HDMI×1  
 出力 : 3G-SDI×1、HDMI×1  
 消費電力 : 2.5W  
 重量 : 174g  
 外形寸法 : W81×H25×D59mm

(単位:円)

レンタル価格	1日	2日	3日	以後1日
	1,000	1,300	1,500	200

Micro Converter BiDirectional SDI/HDMI wPSU / Blackmagic Design



**主な仕様**  
 入力 : 3G-SDI×1、HDMI×1  
 出力 : 3G-SDI×1、HDMI×1  
 消費電力 : 2.5W  
 重量 : 174g  
 外形寸法 : W81×H25×D59mm

(単位:円)

レンタル価格	1日	2日	3日	以後1日
	1,000	1,300	1,500	200

HDP / AJA



**主な仕様**  
 最大解像度 : 1920×1200@60Hz  
 外形寸法 : W136×H79×D25mm  
 入力 : HD-SDI  
 出力 : DVI-D、SD/HD/SD-SDI、オーディオ (RCA、2ch)  
 使用電源/消費電力 : DC5 ~ 18V/5W

(単位:円)

レンタル価格	1日	2日	3日	以後1日
	8,000	10,400	12,000	1,600

SDI/HDMI → アナログコンバーター

VPC-DX1 / VideoPro



**主な仕様**  
 入力 : 3G-SDI×1、HDMI×1  
 出力 : DVI-I、YCbCr/CVBS/S-Video出力端子、ステレオミニジャック  
 消費電力 : 6.01W  
 重量 : 330g  
 外形寸法 : W153×H26×D63.6mm

(単位:円)

レンタル価格	1日	2日	3日	以後1日
	3,000	3,900	4,500	600

HDMI → SDI コンバーター

HA5-12G / AJA

4K



**主な仕様**  
 入力 : HDMI×1  
 出力 : 12G-SDI×2  
 消費電力 : 12W  
 重量 : 300g  
 外形寸法 : W116.8×H22.9×D102.1mm

(単位:円)

レンタル価格	1日	2日	3日	以後1日
	10,000	13,000	15,000	2,000

HA5-4K / AJA

4K



**主な仕様**  
 入力 : HDMI×1  
 出力 : 3G-SDI×4  
 消費電力 : 10W  
 重量 : 300g  
 外形寸法 : W147×H20×D99mm

(単位:円)

レンタル価格	1日	2日	3日	以後1日
	8,000	10,400	12,000	1,600

VC-1-HS / Roland



**主な仕様**  
 入力 : HDMI×1、TRS標準タイプ (L/R)  
 出力 : HDMI×1、3G-SDI×2、TRS標準タイプ (L/R)  
 消費電力 : 8W  
 重量 : 500g  
 外形寸法 : W150×H30×D130mm  
 備考 : オーディオエンベデッド、ディエンベデッド機能付

(単位:円)

レンタル価格	1日	2日	3日	以後1日
	3,000	3,900	4,500	600

アナログ ↔ HDMI/DVI

DVC-165 / IMAGENICS



**主な仕様**  
 入力 : DVI-I、RCAピンジャック  
 出力 : DVI-I、RCAピンジャック  
 消費電力 : 10W  
 重量 : 710g  
 外形寸法 : W100×H40×D180mm

(単位:円)

レンタル価格	1日	2日	3日	以後1日
	5,000	6,500	7,500	1,000

LED  
プロジェクター  
スクリーン  
モニター  
映像周辺機器  
プレイヤー&レコーダー  
カメラ  
カメラ収録システム  
会議用機器  
音響機器  
IT機器  
配信機器

LED  
プロジェクター  
スクリーン  
モニター  
映像周辺機器  
プレイヤー&レコーダー  
カメラ  
カメラ収録システム  
会議用機器  
音響機器  
IT機器  
配信機器

オーディオエンベッダ

12G-AMA / AJA

4K



主な仕様

- ・12G-SDIエンベッダ / ディスエンベッダ
- ・4チャンネルバランス・アナログオーディオI/O
- オーディオ入出力 : バランスアナログオーディオはコンバーターの25ピンD-subメスコネクター×1で変換され、4チャンネル入力、4チャンネル出力が可能
- ・付属のブレイクアウトケーブル (25ピンD-subオスコネクター×1)
- ・ブレイクアウトコネクター XLRメス入力×4
- ・ブレイクアウトコネクター XLRオス入力×4
- デジタルビデオ入力 : 12G-SDI、SMPTE259/292/424/2081/2082
- デジタルビデオ出力 : 12G-SDI、SMPTE259/292/424/2081/2082
- 重量 : 300g
- 外形寸法 : W147.3×H25.4×D78.7mm

(単位:円)

レンタル価格	1日	2日	3日	以後1日
	12,000	15,600	18,000	2,400

12G-AM / AJA



主な仕様

- オーディオ入出力 : \*AES PCM オーディオは 25 ピン D-Sub メスコネクター×1 で変換され、8チャンネル入力、8チャンネル出力がペアで選択可能
- 付属のブレイクアウトケーブル (25ピンD-Subオスコネクター×1)
- ブレイクアウトコネクター XLRメス入力×4 (AES3 110 ohm)
- ブレイクアウトコネクター XLRオス出力×4 (AES3 110 ohm)
- デジタルビデオ入力 : 12G-SDI BNC×1、SMPTE 259/292/424/2081/2082シングルリンク SD/HD/2K/ UltraHD/4Kシングルリンク 3G-SDI レベル A および B-DL、SMPTE 425
- デジタルビデオ出力 : 12G-SDI BNC×1、SMPTE 259/292/424/2081/2082シングルリンク SD/HD/2K/ UltraHD/4Kシングルリンク 3G-SDI レベル A およびB-DL、SMPTE 425
- 消費電力 : 10W
- 重量 : 0.3kg
- 外形寸法 : W147.32×H25.4×D78.74mm

(単位:円)

レンタル価格	1日	2日	3日	以後1日
	12,000	15,600	18,000	2,400

3G-AM-XLR / AJA



主な仕様

- ・3G-SDIエンベッダ / ディスエンベッダ
- ・8チャンネルのAES I/O
- オーディオ入出力 : \*AES PCMオーディオは25ピンD-subコネクター×1で変換され、8チャンネル入力、8チャンネル出力が可能。選択はペア単位で行われます。
- \*付属のブレイクアウトケーブル (25ピンD-subコネクター×1)
- ブレイクアウトコネクター XLRメス入力×4 (AES3 110 オーム)
- ブレイクアウトコネクター XLRオス出力×4 (AES3 110 オーム)
- デジタルビデオ入力 : 3G-SDI BNC×1 SMPTE-259/292/424
- デジタルビデオ出力 : 3G-SDI BNC×1 SMPTE-259/292/424
- 使用電源/消費電力 : AC100-240V/5W
- 重量 : 0.28kg
- 外形寸法 : W147.32×H78.74×D25.4mm

(単位:円)

レンタル価格	1日	2日	3日	以後1日
	10,000	13,000	15,000	2,000

3G-AMA / AJA



主な仕様

- ・3G-SDIエンベッダ / ディスエンベッダ
- ・4チャンネル バランスアナログオーディオ I/O
- オーディオ入出力 : \*バランスアナログオーディオ 1×25ピン D-Sub メスコネクタで変換され、4チャンネル入力、4チャンネル出力が可能
- \*付属のブレイクアウトケーブル (1×25ピン D-Sub オスコネクタ)
- 4×XLRメス入力 (AES3 110 オーム)
- 4×XLRオス出力 (AES3 110 オーム)
- デジタルビデオ入力 : 3G-SDI BNC×1、SMPTE-259/292/424
- デジタルオーディオ出力 : 3G-SDI BNC×1、SMPTE-259/292/424
- 使用電源/消費電力 : AC100 ~ 240V/3W
- 外形寸法 : W147.32×H78.74×D25.4mm

(単位:円)

レンタル価格	1日	2日	3日	以後1日
	10,000	13,000	15,000	2,000

HD10AMA / AJA



主な仕様

- ・デュアルレート対応 (HD-SDI) エンベッダ / ディスエンベッダ
- ・4チャンネルバランス・アナログオーディオI/O
- オーディオ : バランスアナログオーディオ
- 入力 : HD/SD-SDI
- 出力 : 入力に自動追従、BNC×2
- 使用電源/消費電力 : AC 100 ~ 240V/30W
- 外形寸法 : W147×H79×D25mm

(単位:円)

レンタル価格	1日	2日	3日	以後1日
	8,000	10,400	12,000	1,600

アナログ RGB フレームシンクロナイザー

RS-1600 / IMAGENICS



主な仕様

- 使用電源/消費電力 : AC90~260V/28W
- 重量 : 4kg
- 外形寸法 : W422×H44×D300mm

(単位:円)

レンタル価格	1日	2日	3日	以後1日
	20,000	26,000	30,000	4,000

ミックスフォーマットルーター

Smart Videohub 20×20 / Blackmagic Design

4K



主な仕様

- ・コンパクトなミックスフォーマット6G-SDIビデオルーター
- 入力 : 10-bit×20 (6G-SDI、SD-SDI、HD-SDI切替可能)
- 出力 : 10-bit×20 (6G-SDI、SD-SDI、HD-SDI切替可能)
- 使用電源/消費電力 : AC100~240V/34W
- 重量 : 2kg
- 外形寸法 : W482×H44×D160mm

(単位:円)

レンタル価格	1日	2日	3日	以後1日
	20,000	26,000	30,000	4,000

SDI 分配器

ISD-108A / IMAGENICS

1in 8out



主な仕様

- 入力 : 3G-SDI×1 (DVB-ASI対応)
- 出力 : 3G-SDI×8 (DVB-ASI対応)
- 使用電源/消費電力 : AC100 ~ 240V/6W
- 重量 : 1.8kg
- 外形寸法 : W120×H44×D230mm

(単位:円)

レンタル価格	1日	2日	3日	以後1日
	8,000	10,400	12,000	1,600

LED  
プロジェクター  
スクリーン  
モニター  
映像周辺機器  
プレイヤー&レコーダー  
カメラ  
カメラ収録システム  
会議用機器  
音響機器  
IT機器  
配信機器

LED  
プロジェクター  
スクリーン  
モニター  
映像周辺機器  
プレイヤー&レコーダー  
カメラ  
カメラ収録システム  
会議用機器  
音響機器  
IT機器  
配信機器



## SDI 分配器

## ISD-U104 / IMAGENICS

1in  
4out  
4K

主な仕様  
 ・12G-SDI、3G-SDI、HD-SDI、SD-SDI、DVB-ASI などの多規格に対応した1 入力4 出力分配器です。  
 入力 : SDI×1  
 出力 : SDI×4  
 対応規格 : SMPTE ST 2082-1 準拠 (12G-SDI) SMPTE ST 424 準拠 (3G-SDI) SMPTE ST 292-1 準拠 (HD-SDI) SMPTE ST 259-C 準拠 (SD-SDI) DVB-ASI 準拠 (270Mb/s)  
 使用電源/消費電力 : AC100V ~ AC240V/6W  
 重量 : 1.7kg  
 外形寸法 : W210×H44×D230mm

レンタル価格	1日	2日	3日	以後1日
	8,000	10,400	12,000	1,600

(単位:円)

## ISD-104A / IMAGENICS

1in  
4out

主な仕様  
 入力 : 3G-SDI×1 (DVB-ASI対応) 使用電源/消費電力 : AC100 ~ 240V/3W  
 出力 : 3G-SDI×4 (DVB-ASI対応) 重量 : 790g  
 外形寸法 : W130×H44×D130mm

レンタル価格	1日	2日	3日	以後1日
	4,000	5,200	6,000	800

(単位:円)

## ISD-104 / IMAGENICS

1in  
4out

主な仕様  
 入力 : HD-SDI×1 (DVB-ASI対応) 使用電源/消費電力 : AC100V/6W  
 出力 : HD-SDI×4 (DVB-ASI対応) 重量 : 790g  
 外形寸法 : W130×H44×D130mm

レンタル価格	1日	2日	3日	以後1日
	4,000	5,200	6,000	800

(単位:円)

## HD5DA / AJA

1in  
4out

主な仕様  
 入力 : HD-SDI×1 (SMPTE259M)  
 出力 : HD-SDI×4 (SMPTE259M)、イコライジング、リクロッキング  
 使用電源/消費電力 : AC100 ~ 240V/30W  
 外形寸法 : W133×H61×D25mm

レンタル価格	1日	2日	3日	以後1日
	4,000	5,200	6,000	800

(単位:円)

## DDA-20 / VIDEOTRON

1in  
2out

主な仕様  
 入力 : 3G-SDI×1 使用電源/消費電力 : AC100V~240V/2.50W  
 出力 : 3G-SDI×2 重量 : 200g  
 外形寸法 : W40×H20×D80mm

レンタル価格	1日	2日	3日	以後1日
	3,000	3,900	4,500	600

(単位:円)

## HDMI 分配器

## VAC-1000HD / IDK

1in  
10out

主な仕様  
 ・EDIDエミュレート機能 (コピー機能付)  
 ・HDCP対応  
 入力 : HDMI×1 使用電源/消費電力 : AC100V/35W  
 出力 : HDMI×10 重量 : 3.0kg  
 最大解像度 : 1080p/2048×1152 外形寸法 : W430×H44×D250mm

レンタル価格	1日	2日	3日	以後1日
	10,000	13,000	15,000	2,000

(単位:円)

## HD-5 / IMAGENICS

1in  
5out

主な仕様  
 入力 : HDMI×1 使用電源/消費電力 : AC90~250V/8W  
 出力 : HDMI×5 重量 : 2.1kg  
 最大解像度 : 1080p/2048×1152 外形寸法 : W210×H44×D230mm

レンタル価格	1日	2日	3日	以後1日
	5,000	6,500	7,500	1,000

(単位:円)

## UHD-14 / IMAGENICS

1in  
4out  
4K

主な仕様  
 入力 : HDMI×1 使用電源/消費電力 : AC90V ~ 250V/30W  
 出力 : HDMI×4 重量 : 1.9kg  
 最大解像度 : 2160P/3840×2160 外形寸法 : W210×H44×D230mm

レンタル価格	1日	2日	3日	以後1日
	6,000	7,800	9,000	1,200

(単位:円)

## VAC-4000UHD / IDK

1in  
4out  
4K

主な仕様  
 入力 : HDMI×1 使用電源/消費電力 : AC100V/12W  
 出力 : HDMI×4 重量 : 1.5kg  
 最大解像度 : 4K 外形寸法 : W210×H44×D200mm

レンタル価格	1日	2日	3日	以後1日
	6,000	7,800	9,000	1,200

(単位:円)

## DVI 分配器

## DVI DA8 Plus / Extron

1in  
8out

主な仕様  
 入力 : DVI-H×1 使用電源/消費電力 : AC100V/24W  
 出力 : DVI-H×8 重量 : 1.3kg  
 最大解像度 : 1080p/1920×1200 外形寸法 : W440×H44×D216mm

レンタル価格	1日	2日	3日	以後1日
	8,000	10,400	12,000	1,600

(単位:円)



## DVI 分配器

## DVH-17 / IMAGENICS

1in  
7out

主な仕様  
 入力 : DVI-D×1、アナログオーディオ×1 使用電源/消費電力 : AC90～250V/20W  
 出力 : DVI-D×7、アナログオーディオ×7 重量 : 3.3kg  
 最大解像度 : WUXGA 外形寸法 : W422×H44×D230mm

レンタル価格	1日	2日	3日	以後1日
	8,000	10,400	12,000	1,600

## DVI DA4 Plus / Extron

1in  
4out

主な仕様  
 入力 : DVI-D×1  
 出力 : DVI-D×4  
 最大解像度 : 1080p/1920×1200  
 使用電源/消費電力 : AC100～240V/18W  
 重量 : 1.3kg  
 外形寸法 : W222×H44×D76mm

レンタル価格	1日	2日	3日	以後1日
	5,000	6,500	7,500	1,000

## DVH-14 / IMAGENICS

1in  
4out

主な仕様  
 入力 : DVI-D×1 アナログオーディオ×1  
 出力 : DVI-D×4、アナログオーディオ×4  
 最大解像度 : WUXGA  
 使用電源/消費電力 : AC90～250V/12W  
 重量 : 2.1kg  
 外形寸法 : W210×H44×D230mm

レンタル価格	1日	2日	3日	以後1日
	5,000	6,500	7,500	1,000

## Display Port 分配器

## VS194 / ATEN

1in  
4out  
4K

主な仕様  
 入力 : DisplayPort×1 (メス)  
 出力 : DisplayPort×4 (メス)  
 使用電源/消費電力 : AC100～240V/DC5V  
 重量 : 330g  
 外形寸法 : W125×H25×D80mm

レンタル価格	1日	2日	3日	以後1日
	6,000	7,800	9,000	1,200

## RGB 分配器

## ADA6 300MXHV / Extron

1in  
6out

主な仕様  
 入力 : 5BNC×1  
 (RGBHV、RGBS、RGBsB、RsGsBs、コンポジット、コンポーネント、S-VIDEO)  
 出力 : 5BNC×6  
 使用電源/消費電力 : AC100V/10W  
 重量 : 2kg  
 外形寸法 : W210×H108×D160mm

レンタル価格	1日	2日	3日	以後1日
	12,000	15,600	18,000	2,400

## P/2 DA6xi / Extron

1in  
6out

主な仕様  
 入力 : D-Sub15×1 (RGBHV、RGBS、RGBsB、RsGsBs)  
 出力 : D-Sub15×6 (RGBHV、RGBS、RGBsB、RsGsBs)  
 使用電源/消費電力 : AC100V/12W  
 重量 : 0.9kg  
 外形寸法 : W221×H41×D152mm

レンタル価格	1日	2日	3日	以後1日
	8,000	10,400	12,000	1,600

## P/2 DA4 Plus / Extron

1in  
4out

主な仕様  
 入力 : D-Sub15×1 (RGBHV、RGBS、RGBsB、RsGsBs)  
 出力 : D-Sub15×4 (RGBHV、RGBS、RGBsB、RsGsBs)  
 使用電源/消費電力 : AC100V/12W  
 重量 : 1kg  
 外形寸法 : W222×H44×D239mm

レンタル価格	1日	2日	3日	以後1日
	4,000	5,200	6,000	800

## ビデオ分配器

## DA-212 / IMAGENICS

1in  
12out  
映像  
音声

主な仕様  
 映像 : BNC  
 音声 : ピンジャック (L/R)  
 使用電源/消費電力 : AC100V/6W  
 重量 : 4kg  
 外形寸法 : W422×H44×D230mm

レンタル価格	1日	2日	3日	以後1日
	5,000	6,500	7,500	1,000

## VA-1000 / 梅沢技研

1in  
3out  
映像  
音声

主な仕様  
 映像 : BNC  
 音声 : ピンジャック (L/R)  
 使用電源/消費電力 : AC100V/2W  
 重量 : 1.1kg  
 外形寸法 : W110×H61×D122mm

レンタル価格	1日	2日	3日	以後1日
	3,000	3,900	4,500	600

## DA8V/4V DualEQ / Extron

1in  
8out  
2in  
4out  
映像

主な仕様  
 映像 : BNC  
 使用電源/消費電力 : AC100V/8W  
 重量 : 0.9kg  
 外形寸法 : W221×H43×D152mm

レンタル価格	1日	2日	3日	以後1日
	3,000	3,900	4,500	600



プラグアンドプレイエミュレーター

DDC-03UHD / IDK

4K



主な仕様  
 入力 : HDMI × 1  
 出力 : HDMI × 1  
 最大解像度 : 4K60P  
 使用電源/消費電力 : DC5V/2W  
 重量 : 200g  
 外形寸法 : W88×H23×D70mm

(単位:円)

レンタル価格	1日	2日	3日	以後1日
	3,000	3,900	4,500	600

DM-C4K / IMAGENICS

4K



主な仕様  
 入力 : HDMI × 1  
 出力 : HDMI × 1  
 最大解像度 :  
 使用電源/消費電力 : DDC5V0.3/1.5W  
 重量 : 150g  
 外形寸法 : W70×H23×D65mm

(単位:円)

レンタル価格	1日	2日	3日	以後1日
	3,000	3,900	4,500	600

DM-C3 / IMAGENICS



主な仕様  
 入力 : HDMI × 1  
 出力 : HDMI × 1  
 最大解像度 : 1920 × 1200  
 使用電源/消費電力 : DC5V/100mA  
 重量 : 150g  
 外形寸法 : W70×H23×D65mm

(単位:円)

レンタル価格	1日	2日	3日	以後1日
	2,000	2,600	3,000	400

DM-C2 / IMAGENICS



主な仕様  
 入力 : DVH × 1 (HDCP対応)  
 出力 : DVH × 1  
 最大解像度 : 1920 × 1200  
 使用電源/消費電力 : DC5V/100mA  
 重量 : 150g  
 外形寸法 : W70×H23×D65mm

(単位:円)

レンタル価格	1日	2日	3日	以後1日
	2,000	2,600	3,000	400

DM-C1A / IMAGENICS



主な仕様  
 入出力 : D-Sub15 × 1  
 最大解像度 : 2048 × 1152  
 使用電源/消費電力 : DC5V/100mA  
 重量 : 160g  
 外形寸法 : W70×H23×D65mm (突起部含まず)

(単位:円)

レンタル価格	1日	2日	3日	以後1日
	2,000	2,600	3,000	400

VGA-EDID / CONNECTPRO



主な仕様  
 入出力 : D-sub15 × 1、USB × 1  
 最大解像度 : 1920 × 1200@60Hz  
 使用電源 : DC5V  
 重量 : 70g  
 外形寸法 : W45 × H70 × D22mm

(単位:円)

レンタル価格	1日	2日	3日	以後1日
	1,000	1,300	1,500	200

RGB インターフェース

CIF-12H / IMAGENICS



主な仕様  
 入力 : D-sub × 1、Φ3.5ステレオジャック × 1  
 出力 : D-sub × 1、5BNC × 1、Φ3.5ステレオジャック × 2  
 使用電源/消費電力 : AC100V/6W  
 重量 : 850g  
 外形寸法 : W130 × H44 × D130mm

(単位:円)

レンタル価格	1日	2日	3日	以後1日
	8,000	10,400	12,000	1,600

ITF-4030 / 梅沢技研



主な仕様  
 入力 : D-sub15 × 1  
 出力 : 5BNC × 1、D-sub × 3 (ディスプレイスルーアウト × 1)  
 使用電源/消費電力 : AC100V/3.4W  
 重量 : 770g  
 外形寸法 : W88.4 × H78 × D105mm

(単位:円)

レンタル価格	1日	2日	3日	以後1日
	8,000	10,400	12,000	1,600

HDMI ケーブル補償器

EXT-HDMI-141SBP / Gefen



主な仕様  
 入力 : HDMI × 1 出力 : HDMI × 1  
 最大解像度 : 1080p (1920 × 1200)  
 使用電源/消費電力 : AC100V/5W  
 外形寸法 : W41 × H28 × D45mm  
 備考 : アダプター付属、イコライザー搭載、最大60mまで延長可能

(単位:円)

レンタル価格	1日	2日	3日	以後1日
	4,000	5,200	6,000	800

RGB ケーブル補償器

CAE-300FB / IMAGENICS



主な仕様  
 入力 : 5BNC × 1又はD-Sub15 × 1  
 出力 : 5BNC × 1  
 使用電源/消費電力 : AC100V/12W  
 重量 : 2.6kg  
 外形寸法 : W210 × H44 × D230mm  
 備考 : 3C2Vにて140mまで、5C2Vにて200mまで補償

(単位:円)

レンタル価格	1日	2日	3日	以後1日
	8,000	10,400	12,000	1,600

LED

プロジェクター

スクリーン

モニター

映像周辺機器

プレーヤー&レコーダー

カメラ

カメラ収録システム

会議用機器

音響機器

IT機器

配信機器

LED

プロジェクター

スクリーン

モニター

映像周辺機器

プレーヤー&レコーダー

カメラ

カメラ収録システム

会議用機器

音響機器

IT機器

配信機器



SDI 光伝送器

# 12G-SDI ⇔ Fiber 伝送器 / MuxLab

4K



**主な仕様**

【送信器】  
 入力 : [TX] XVVSDI2FIBERT1-12G 12G-SDI×1、【受信器】 XVVSDI2SDIT1-12G Optical CON DUO×1 (マルチモード)  
 出力 : [TX] XVVSDI2FIBERT1-12G Optical CON DUO×1 (マルチモード)、【受信器】 XVVSDI2SDIT1-12G 12G-SDI×2  
 重量 : 1kg  
 電源/消費電力 : 内蔵電源 PowerCON True1 入力 PowerCON True1 出力/25W  
 外形寸法 : W107×H50×D180mm

(単位: 円)

レンタル価格	1日	2日	3日	以後1日
	20,000	26,000	30,000	4,000

# MUX-ES500734 / MuxLab

4K



**主な仕様**

- ・複数のSDI信号を長距離伝送 (SM 最長80km/MM 最長400m)
- ・複数系統の6G/3G/HD-SDI伝送 (単方向最大9Gbps)
- ・1芯で単方向伝送に対応

【送信器】  
 入力 : 6G-SDI×1、3G-SDI×3、光コネクタLC型 (SC変換ケーブル付属)  
 出力 : 6G-SDI×1、3G-SDI×3、光コネクタLC型 (SC変換ケーブル付属)  
 使用電源/消費電力 : DC12V/3A、8W  
 外形寸法 : W110×H32×D110mm  
 備考 : 光ファイバーケーブルは別途となります (P68参照)、1セット2個

(単位: 円)

レンタル価格	1日	2日	3日	以後1日
	25,000	32,500	37,500	5,000

# FTS-M / OPHIT

4K



**主な仕様**

【送信器】  
 入力 : 3G-SDI×4  
 出力 : 光コネクタSC型  
 使用電源/消費電力 : DC5V/2A  
 外形寸法 : W106×H23×D70mm  
 備考 : 光ファイバーケーブルは別途となります (P68参照)

【受信器】  
 入力 : 光コネクタSC型  
 出力 : 3G-SDI×4  
 使用電源/消費電力 : DC5V/2A  
 外形寸法 : W106×H23×D70mm

(単位: 円)

レンタル価格	1日	2日	3日	以後1日
	40,000	52,000	60,000	8,000

# OS-1T/OS-1R / IMAGENICS



**主な仕様**

【送信器】  
 入力 : 3G-SDI  
 出力 : 光コネクタSC型、SDIモニター出力  
 使用電源/消費電力 : DC5V/2.5W  
 重量 : 280g  
 外形寸法 : W100×H25×D75mm  
 備考 : 光ファイバーケーブルは別途となります (P68参照)

【受信器】  
 入力 : 光コネクタSC型  
 出力 : 3G-SDI×2  
 使用電源/消費電力 : DC5V/2.5W  
 重量 : 280g  
 外形寸法 : W100×H25×D75mm

(単位: 円)

レンタル価格	1日	2日	3日	以後1日
	10,000	13,000	15,000	2,000

HDMI 光伝送器

# CRO-UF1T/CRO-UF1R / IMAGENICS

4K



**主な仕様**

【送信器】  
 入力 : HDMI×1  
 出力 : 光コネクタSC型  
 使用電源/消費電力 : DC5V/6W  
 重量 : 500g  
 外形寸法 : W100×H25×D150mm  
 備考 : 光ファイバーケーブルは別途となります (P68参照)

【受信器】  
 入力 : 光コネクタSC型  
 出力 : HDMI×1  
 使用電源/消費電力 : DC5V/6W  
 重量 : 500g  
 外形寸法 : W100×H25×D150mm

(単位: 円)

レンタル価格	1日	2日	3日	以後1日
	18,000	23,400	27,000	3,600

# CRO-FD24TX/CRO-FD24RX / IMAGENICS



**主な仕様**

【送信器】  
 入力 : HDMI×1  
 出力 : 光コネクタSC型  
 使用電源/消費電力 : DC5V/0.8W  
 重量 : 500g  
 外形寸法 : W100×H25×D150mm  
 備考 : 光ファイバーケーブルは別途となります (P68参照)

【受信器】  
 入力 : 光コネクタSC型  
 出力 : HDMI×1  
 使用電源/消費電力 : DC5V/0.8W  
 重量 : 500g  
 外形寸法 : W100×H25×D150mm

(単位: 円)

レンタル価格	1日	2日	3日	以後1日
	15,000	19,500	22,500	3,000

# CRO-U112TX/URS2A / IMAGENICS

4K



**主な仕様**

【送信器】  
 入力 : HDMI-A×1  
 出力 : BNC×ス×2  
 消費電力 : 7.5W  
 重量 : 約550g  
 外形寸法 : W100mm×H25mm×D150mm(突起物を除く)

【受信器】  
 入力 : BNC×ス×1  
 出力 : HDMI-A×1、BNC×ス×1  
 消費電力 : 6W  
 重量 : 約550g  
 外形寸法 : W100mm×H25mm×D150mm(突起物を除く)

(単位: 円)

レンタル価格	1日	2日	3日	以後1日
	10,000	13,000	15,000	2,000

HDMI 信号同軸延長器

# CRO-H26T/CRO-H26R / IMAGENICS



**主な仕様**

【送信器】  
 入力 : HDMI×1  
 出力 : BNC×ス×2  
 使用電源/消費電力 : DC5V/3W  
 重量 : 550g  
 外形寸法 : W100×H25×D150mm  
 ※SDIケーブルは付属しません

【受信器】  
 入力 : BNC×ス×1  
 出力 : HDMI×1、BNC×ス×1  
 使用電源/消費電力 : DC5V/3W  
 重量 : 550g  
 外形寸法 : W100×H25×D150mm

(単位: 円)

レンタル価格	1日	2日	3日	以後1日
	8,000	10,400	12,000	1,600

LED  
プロジェクター  
スクリーン  
モニター  
映像周辺機器  
プレイヤー&レコーダー  
カメラ  
カメラ収録システム  
会議用機器  
音響機器  
IT機器  
配信機器

LED  
プロジェクター  
スクリーン  
モニター  
映像周辺機器  
プレイヤー&レコーダー  
カメラ  
カメラ収録システム  
会議用機器  
音響機器  
IT機器  
配信機器



HDMI 信号同軸延長器

PCE122-S/PCE122-R / Aavara



主な仕様

【送信器】

入力 : HDMI19ピン TypeAメス×1  
 出力 : BNCメス×2  
 最大解像度 : 1920×1080  
 使用電源/消費電力 : DC5V/5W  
 重量 : 250g  
 外形寸法 : W92×H27×D120mm

【受信器】

入力 : BNCメス×1  
 出力 : HDMI19ピン TypeAメス×1、BNCメス×1  
 最大解像度 : 1920×1080  
 使用電源/消費電力 : DC5V/5W  
 重量 : 250g  
 外形寸法 : W92×H27×D120mm

※SDIケーブルは付属しません

(単位:円)

レンタル価格	1日	2日	3日	以後1日
	5,000	6,500	7,500	1,000

DVI 光伝送器

DSP-M / OPHIT



主な仕様

最大解像度 : HDTV/1080P PC/WUXGA (60Hz)  
 備考 : 光ファイバーケーブルは別途となります (P68参照)

(単位:円)

レンタル価格	1日	2日	3日	以後1日
	3,000	3,900	4,500	600

DVI-HDCP-OPTM-TX90/DVI-HDCP-OPTM-RX90 / Lightware



主な仕様

解像度 : 1920×1200、2048×1080  
 備考 : 光ファイバーケーブルは別途となります (P68参照)

(単位:円)

レンタル価格	1日	2日	3日	以後1日
	3,000	3,900	4,500	600

光ファイバーケーブル / SEI



(単位:円)

レンタル価格	1日	2日	3日	以後1日
200m	20,000	26,000	30,000	4,000
150m	15,000	19,500	22,500	3,000
100m	10,000	13,000	15,000	2,000
50m	5,000	6,500	7,500	1,000
30m	3,000	3,900	4,500	600

RGB ツイストペアケーブル伝送器

UTX-500A/URX-500A / IMAGENICS



UTX-500A (送信器)



URX-500A (受信器)

主な仕様

・XGA~WUXGAの信号を100m伝送可能 ※専用ケーブル (100m) 付

【送信器】 入力: アナログRGB、コンポーネント、コンポジット、音声 (L・R)  
 出力: CAT5

使用電源/消費電力: AC90~125V/5W  
 重量: 1.7kg  
 外形寸法: W210×H44×D230mm

【受信器】 入力: CAT5  
 出力: アナログRGB、コンポーネント、コンポジット、音声 (L・R)

使用電源/消費電力: AC90~125V/10W  
 重量: 1.8kg  
 外形寸法: W210×H44×D230mm

(単位:円)

レンタル価格	1日	2日	3日	以後1日
	10,000	13,000	15,000	2,000



光メディアコンバーター

HME2-1100SX / Hobbes



主な仕様

規格 : IEEE802.3 10BASE-T、IEEE802.3u 100BASE-TX、IEEE802.3ab 1000BASE-T、IEEE802.3z 1000BASE-SX、IEEE802.3x  
 伝送及びフィルタリングレート : 14880pps/10Mbps、148810pps/100Mbps、1488100pps/1000Mbps  
 使用電源/消費電力 : 12VDC/最大2.76W 0.23A@12VDC  
 重量 : 150g  
 外形寸法 : W80.3×H23.8×D109.2mm  
 備考 : 1セット (2台)

(単位:円)

レンタル価格	1日	2日	3日	以後1日
	5,000	6,500	7,500	1,000

ワープ&ブレンドボックス

WB1920 / BARCO



主な仕様

入力 : DVI-D×1  
 出力 : DVI-D×1  
 使用電源/消費電力 : AC100~240V/30W  
 外形寸法 : W216×H435×D261.6mm

(単位:円)

レンタル価格	1日	2日	3日	以後1日
	50,000	65,000	75,000	10,000

HD 信号ワイヤレス伝送システム

Tomahawk SDI / Paralinx



主な仕様

【送信機】 入力 : 3G-SDI×1  
 電源 : 7-17V  
 重量 : 178g  
 外形寸法 : W67×H108×D21mm

【受信機】 出力 : 3G/HD-SDI×2  
 電源 : 7-17V  
 重量 : 340g  
 外形寸法 : W128×H143×D33mm

(単位:円)

レンタル価格	1日	2日	3日	以後1日
	50,000	65,000	75,000	10,000

LED

プロジェクター

スクリーン

モニター

映像周辺機器

プレイヤー&レコーダー

カメラ

カメラ収録システム

会議用機器

音響機器

IT機器

配信機器

LED

プロジェクター

スクリーン

モニター

映像周辺機器

プレイヤー&レコーダー

カメラ

カメラ収録システム

会議用機器

音響機器

IT機器

配信機器



その他周辺機器

### SPG1708 / LYNX Technik AG

・シンクパルスジェネレーター



主な仕様

- ・SD同期信号(Black Burst/2値Sync)3系統とHD3値Sync信号3系統の同時出力
- ・SD同期信号(Black Burst)とHD値Sync信号入力へのGenlock
- ・SD同期信号はNTSC、PAL、PAL M/Nに対応
- ・48kHzワードロック、DARSのデジタルオーディオ同期信号出力
- 使用電源 : +12VDC @2.4W(公称)、外部電源入力範囲7~17VDC
- 重量 : 300g
- 外形寸法 : W140×H22×D90mm(コネクタ含む)

レンタル価格	1日	2日	3日	以後1日
	10,000	13,000	15,000	2,000

(単位:円)

### MIF4 / ROSENDAHL

・タイムコードジェネレーター



主な仕様

- LTC入力 : XLRバランス(メス) ビデオシンク入力 : BNCコネクタ
- LTC出力 : XLRバランス(オス) 使用電源 : USBバスパワー、5VDC
- MIDI入出力 : MIDI規格1.0準拠(5ピンDIN) 外形寸法 : W168×H44×D110mm
- USB端子 : USBタイプB、デバイスクラス準拠MIDI(USBオーディオ) 重量 : 0.6kg

レンタル価格	1日	2日	3日	以後1日
	10,000	13,000	15,000	2,000

(単位:円)

### HE-89 / ASACA

・ハムイーター映像ノイズ除去

主な仕様

- 入出力 : BNC
- 重量 : 1.7kg

レンタル価格	1日	2日	3日	以後1日
	2,000	2,600	3,000	400

(単位:円)

### 4S-C00AS1 / SHARP

主な仕様

- チューナー : BS4K・110度CS4K×1 重量 : 600g
- 出力 : HDMI×1 外形寸法 : W220×H34×D146mm
- 使用電源/消費電力 : AC100V/約18W 備考 : USBハードディスクへの録画機能付

レンタル価格	1日	2日	3日	以後1日
	3,000	3,900	4,500	600

(単位:円)

### VUBCA35S / MASPRO

・VU/BS/CS波対応ブースター  
UHF帯域とBS・CS帯域を増幅します

主な仕様

- 使用電源 : AC100VまたはDC15V 重量 : 1.1kg
- 消費電力 : AC100V時12W、DC15V時0.64A 外形寸法 : W134×H169×D66mm

レンタル価格	1日	2日	3日	以後1日
	5,000	6,500	7,500	1,000

(単位:円)

### 4SPFA/2SPFA / MASPRO

・VU/BS/CS波対応  
2分配器(2SPFA)/4分配器(4SPFA)

主な仕様

- 伝送周波数帯域 : 10~2655MHz
- 外形寸法 : W52×H53×D21mm(2SPFA)  
W74×H53×D21mm(4SPFA)

レンタル価格	1日	2日	3日	以後1日
	500	650	750	100

(単位:円)

ネットワークマルチコントローラー

### NMC-16 / IMAGENICS



主な仕様

- 対応ネットワークプロトコル : SOCKET、SNMPv1、PjLink 電源電圧 : AC90V~AC125V(50Hz・60Hz)
- キーの数 : フロントパネル16個 消費電力 : 5W
- 1キーに割り振れる最大コマンド : 50コマンド 重量 : 1.1kg
- コネクタ : RJ45(10Base-T/100Base-TX) 外形寸法 : W210×H44×D113mm
- USB-HOST(メンテナンス用)各1系統

レンタル価格	1日	2日	3日	以後1日
	5,000	6,500	7,500	1,000

(単位:円)



メディアサーバー

### disguise vx2 / disguise

4K



主な仕様

同期制御や同時再生能力に優れたハイパフォーマンスサーバー rxと組み合わせる事でバーチャルスタジオ等のxR技術を使った撮影が可能

- 入力 : 12G-SDI×1 or 3G-SDI×8 or 2160p60×2 (Quad Split)  
※HD-BNC→BNC変換付属
- 出力 : 3G-SDI×8 or 2160p60 (Quad Split) ×2  
DP (GUI) ×1
- 使用電源/消費電力 : 115V/600W  
※付属UPSで120Vに昇圧
- 重量 : 16.5kg
- 外形寸法 : W435×H178×D593mm

レンタル価格	1日	2日	3日	以後1日
	400,000	520,000	600,000	80,000

(単位:円)

### disguise rx / disguise

4K



主な仕様

強力なGPUでハイクオリティなCGをリアルタイムレンダリング  
25Gb/secの高速ネットワークでレンダリング映像をVX2に低遅延非圧縮転送

- 入力 : Video over IP
- 出力 : Video over IP(RenderStream)、DP×1(GUI)
- 使用電源/消費電力 : 100V/600W
- 重量 : 32kg
- 外形寸法 : W438.5×H88.5×D760mm

レンタル価格	1日	2日	3日	以後1日
	200,000	260,000	300,000	40,000

(単位:円)

### WATCHOUT / dataton

4K



主な仕様

- 入力 : DVI×2
- 出力 : DP×4 (4K使用時の最大同時出力は3系統まで)
- 使用電源/消費電力 : AC100V/500W
- 重量 : 18.3kg
- 外形寸法 : W444×H176×D532mm

【オプション】

●プロダクション用PC 1日 50,000円 2日 65,000円 3日 75,000円 以後1日 10,000円

レンタル価格	1日	2日	3日	以後1日
	100,000	130,000	150,000	20,000

(単位:円)

### WATCHPAX4 / dataton

4K



主な仕様

- 出力 : DP×4
- 使用電源 : AC100V
- 重量 : 2.95kg
- 外形寸法 : W214×H43×D276mm

【オプション】

●プロダクション用PC 1日 50,000円 2日 65,000円 3日 75,000円 以後1日 10,000円

レンタル価格	1日	2日	3日	以後1日
	70,000	91,000	105,000	14,000

(単位:円)

HDD プレーヤー / レコーダー

### T2 4K Elite / grass valley

4K



主な仕様

- 入力 : 3G-SDI×4
- 出力 : 3G-SDI×4 (4Kモード)、3G-SDI×3 (同期再生は2ch)
- タイムコード : 入力=LTC×1、出力=LTC×2
- データ用ドライブ : 2TB SSD (1TB×2/RAID-0)
- 録画可能時間(目安) : GlassValleyHQX 150Mbps : 28時間、XDCAM HD422 : 72時間 ※SP1以降で対応
- 使用電源/消費電力 : AC100V~240V/200W
- 重量 : 16.5kg
- 外形寸法 : W430×H142×D550mm (突起物除く)
- 備考 : キーボード、マウス、23.8インチモニター×1付属

レンタル価格	1日	2日	3日	以後1日
	90,000	117,000	135,000	18,000

(単位:円)



メディアプレーヤー / レコーダー

xPressCue / Theatrinx

4K

主な仕様

- メディアドライブ : Professional M.2 solid-state drive (SSD)
- 出力 : 12G-SDI×2, HDMI×1, DisplayPort×1
- 使用電源/消費電力 : AC100V/80W
- 重量 : 3.75kg
- 外形寸法 : W482.6×H43.43×D178mm
- 備考 : ノートPC+コントローラー (Stream Deck MK.2) 付属

(単位: 円)

レンタル価格	1日	2日	3日	以後1日
	60,000	78,000	90,000	12,000

Ki Pro® Ultra / AJA

4K

主な仕様

- メディアドライブ : AJA Pak SSD
- 出力 : 3G/HD-SDI×4, HDMI×1
- 使用電源/消費電力 : AC120V ~ 240V/65W
- 重量 : 2.6kg
- 外形寸法 : W219.46×H84×D237.24mm (突起物除く)
- 付属品 : AJA Pak Media (Pak1000/1TB)×2, AJA Pak Dock

(単位: 円)

レンタル価格	1日	2日	3日	以後1日
	35,000	45,500	52,500	7,000

HyperDeckStudio HD Plus / Blackmagic Design

4K

主な仕様

- メディアドライブ : SDカード×2, USB-C 3.0×1 (SD, HD, 2K DCI, Ultra HD, 4K DCIでの外部収録用)
- 入力 : 6G-SDI×1, HDMI×1
- 出力 : 6G-SDI×2, HDMI×1
- 使用電源/消費電力 : AC100 ~ 240V/100W
- 重量 : 1.15kg
- 外形寸法 : W210×H44.2×D177mm (突起物含む)

(単位: 円)

レンタル価格	1日	2日	3日	以後1日
	8,000	10,400	12,000	1,600

HyperDeckStudio HD Mini / Blackmagic Design

主な仕様

- メディアドライブ : SDカード×2, USB-C 3.0拡張ポート×1 (SD, HD, 2K DCIでの外部収録用)
- 入力 : 3G-SDI×1
- 出力 : 3G-SDI×1, HDMI×1
- 使用電源/消費電力 : AC100 ~ 240V/50W
- 重量 : 820g
- 外形寸法 : W140×H44.2×D177mm (突起物含む)

(単位: 円)

レンタル価格	1日	2日	3日	以後1日
	5,000	6,500	7,500	1,000

HyperDeck Studio Mini / Blackmagic Design

4K

主な仕様

- メディアドライブ : SDカード×2 (SD/HD/UHD収録)
- 入力 : 6G-SDI×1
- 出力 : 6G-SDI×2, HDMI×1
- 使用電源 : AC100V ~ 240V
- 重量 : 580g
- 外形寸法 : W140×H44×D170mm (突起物含む)

(単位: 円)

レンタル価格	1日	2日	3日	以後1日
	5,000	6,500	7,500	1,000

Blackmagic Video Assist 4K / Blackmagic Design

大阪在庫

4K



主な仕様

- 入力 : 6G-SDI×1, HDMI×1
- 出力 : 6G-SDI×1, HDMI×1
- 使用電源/消費電力 : +12V国際対応電源、LP-E6リチウムイオンバッテリー×2
- 重量 : 790g
- 外形寸法 : W189×H130.5×D32.5mm

(単位: 円)

レンタル価格	1日	2日	3日	以後1日
	15,000	19,500	22,500	3,000

メディアプレーヤー

PMW-PZ1 / SONY

4K



主な仕様

- メディアドライブ : SxSメモリーカードドライブ (ExpressCard/34×1)
- 出力 : 3G/HD-SDI×4, HDMI×1
- 使用電源/消費電力 : DC11V ~ 19.5V/35W
- 重量 : 2.3kg
- 外形寸法 : W212×H84×D200mm (突起物除く)
- 備考 : 3.5型カラーLCDモニター内蔵

(単位: 円)

レンタル価格	1日	2日	3日	以後1日
	25,000	32,500	37,500	5,000

BS/XT1144 / Bright Sign

4K



主な仕様

- 入力 : HDMI, MicroSDスロット
- 出力 : HDMI
- 最大解像度 : 4096×2160×60p
- 重量 : 570g
- 外形寸法 : W179.9×H21.9×D204.2mm
- 対応ビデオフォーマット : H.264, H.265, VP9, ts, mov, mp4, mkv, MPEG-2, MPEG-1, mpg, vob, m2ts, wmv

(単位: 円)

レンタル価格	1日	2日	3日	以後1日
	15,000	19,500	22,500	3,000

BS/HD1025 / Bright Sign

4K



主な仕様

- 入力 : MicroSDスロット
- 出力 : HDMI
- 最大解像度 : 4096×2160×60p
- 重量 : 630g
- 外形寸法 : W205.5×H19.2×D186.5
- 対応ビデオフォーマット : H.264, H.265, VP9, MPEG-4, MPEG-1, MPEG-2, mp4, mov, mkv, webm, ts, mpg, mpeg, ps, mp2, mpv, avi, hevc, mjpg

(単位: 円)

レンタル価格	1日	2日	3日	以後1日
	10,000	13,000	15,000	2,000

BS/HD1024 / Bright Sign

4K



主な仕様

- 入力 : MicroSDスロット
- 出力 : HDMI
- 最大解像度 : 4096×2160×60p
- 重量 : 340g
- 外形寸法 : W159.9×H22×D144.2mm
- 対応ビデオフォーマット : H.264, H.265, VP8, ts, mov, mp4, mkv, MPEG-2, MPEG-1, mpg, vob, m2ts

(単位: 円)

レンタル価格	1日	2日	3日	以後1日
	10,000	13,000	15,000	2,000

LED

LED

プロジェクター

プロジェクター

スクリーン

スクリーン

モニター

モニター

映像周辺機器

映像周辺機器

プレーヤー & レコーダー

プレーヤー & レコーダー

カメラ

カメラ

カメラ収録システム

カメラ収録システム

会議用機器

会議用機器

音響機器

音響機器

IT機器

IT機器

配信機器

配信機器

メディアプレーヤー

AS1080 / ADTECHNO



**主な仕様**  
 メディアドライブ : SDHCカード ※USBメモリ (一度SDカードにコピーが必要)  
 映像出力 : HDMI×1  
 音声出力 : SPDIF (光デジタル)×1、3.5mmミニピン×1  
 使用電源/消費電力 : DC12V/6W  
 重量 : 420g  
 外形寸法 : W107×H28.8×D153.5mm (突起物除く)  
 備考 : SDHCカード付属

(単位:円)

レンタル価格	1日	2日	3日	以後1日
	8,000	10,400	12,000	1,600

ブルーレイ・HDD プレーヤー/レコーダー

DMR-T4000R / Panasonic



**主な仕様**  
 録画ディスク : BD-RE、BD-R、DVD-RAM、DVD-R、DVD-R DL、DVD-RW  
 再生可能ディスク : BD-RE/-R (SL : 片面1層/DL : 片面2層)、BD-Video Blu-ray 3D、BD-LIVE、BD-ROM  
 入力端子 : HD-SDI×1、HDMI×1、コンポジット×1、2chアナログ音声×1  
 出力端子 : HD-SDI×1、HDMI×1、コンポジット×1、2chアナログ音声×1、HD-SDIスルー×1  
 HDD容量 : 1TB  
 使用電源/消費電力 : AC100V/22W  
 重量 : 2.6kg  
 外形寸法 : W430×H59×D217mm

(単位:円)

レンタル価格	1日	2日	3日	以後1日
	20,000	26,000	30,000	4,000

DMR-BRW520 / Panasonic



**主な仕様**  
 録画ディスク : BD-RE/-R、DVD-RAM/-R/-R DL/-RW  
 再生可能ディスク : BD-RE/-R/-Video、Ultra HD Blu-ray、DVD-RAM/-R/-RW/+R/+RW/-Video、CD-DA/-R/RW  
 HDD容量 : 500GB  
 使用電源/消費電力 : AC100V/16W  
 重量 : 1.8kg  
 外形寸法 : W430×H41.5×D179mm  
 備考 : 【受信チャンネル】VHF (1~12ch)、UHF (13~62ch)、CATV (C13~C63ch)、BSデジタル放送、110度CSデジタル放送

(単位:円)

レンタル価格	1日	2日	3日	以後1日
	10,000	13,000	15,000	2,000

DMR-BR580-K / Panasonic



**主な仕様**  
 録画ディスク : BD-RE、BD-R、DVD-RAM、DVD-R、DVD-R DL、DVD-RW  
 再生可能ディスク : BD-RE/-R、BD-Video BD-LIVE、DVD-RAM DVD-RW+RW、DVD-R+R、DVD-RDL+RDL、DVD-Video、CD-DA、CD-R/RW  
 HDD容量 : 500GB  
 使用電源/消費電力 : AC100V/22W  
 重量 : 2.8kg  
 外形寸法 : W430×H59×D199mm  
 備考 : 地上波デジタル放送チューナー付

(単位:円)

レンタル価格	1日	2日	3日	以後1日
	10,000	13,000	15,000	2,000

DVD・HDD プレーヤー/レコーダー

DMR-EX300-S / Panasonic



**主な仕様**  
 録画ディスク : DVD-RAM、DVD-R、DVD-RW、DVD+R  
 再生可能ディスク : DVD-RAM/+R/-R/+RW/-RW、DVD-Video、DVD-Audio、VCD、CD-DA、CD-R/RW  
 HDD容量 : 400GB  
 使用電源/消費電力 : AC100V/47W  
 重量 : 5.6kg  
 外形寸法 : W430×H79×D396mm  
 備考 : 地上波デジタル放送チューナー付

(単位:円)

レンタル価格	1日	2日	3日	以後1日
	10,000	13,000	15,000	2,000

ブルーレイプレーヤー

DMP-T1000-K / Panasonic



**主な仕様**  
 再生可能ディスク : BD-ROM、BD-RE、BD-R、DVD-RAM、DVD-R、DVD-RW、DVD-Video、DVD-R DL/+R/±RW/+R DL、CD-Audio、CD-R/RW  
 使用電源/消費電力 : AC100V/25W  
 重量 : 3.3kg  
 外形寸法 : W430×H59×D313mm

(単位:円)

レンタル価格	1日	2日	3日	以後1日
	10,000	13,000	15,000	2,000

DVD プレーヤー

DVD-V8000 / Pioneer



**主な仕様**  
 再生可能ディスク : DVD-VIDEO、DVD-R/RW、DVD-RW VRモード、ビデオCD、CD-DA、CD-R、CD-RW  
 使用電源/消費電力 : AC100V/19W  
 重量 : 5.3kg  
 外形寸法 : W420×H86.2×D309.2mm

(単位:円)

レンタル価格	1日	2日	3日	以後1日
	9,000	11,700	13,500	1,800

DVD-S50 / Panasonic



**主な仕様**  
 再生可能ディスク : DVD-RAM/DVD±RW/±R/±RDL、CD-RW/-R  
 使用電源/消費電力 : AC100V/10W  
 重量 : 2.2kg  
 外形寸法 : W430×H43×D251mm

(単位:円)

レンタル価格	1日	2日	3日	以後1日
	4,000	5,200	6,000	800

ビデオカメラ (業務用)

AG-UX180 / Panasonic

4K



**主な仕様**  
 出力 : 3G-SDI, HDMI, AV 端子  
 電源電圧 : DC12V (ACアダプター使用時) / DC7.28V (バッテリー使用時)  
 消費電力 : 19.7W  
 重量 : 2.4kg  
 外形寸法 : W173×H195×D392mm  
 備考 : SDXCメモリーカード、MOV/MP4/AVCHD、879万画素 (UHD/FHD) 946万画素 (4K) 20倍 (光学)、30倍 (デジタル) ズーム

レンタル価格	1日	2日	3日	以後1日
	30,000	39,000	45,000	6,000

HVR-Z5J / SONY



**主な仕様**  
 出力 : HDMI, HDV/DV, A/VR  
 電源電圧 : DC8.4V  
 消費電力 : HDV記録時=7.1W DVCAM/DV(SP)記録時=6.8W  
 重量 : 2.2kg  
 外形寸法 : W169×H188×D451mm  
 備考 : 0.8倍ワイドコンバージョンレンズ (VCL-HG0872K) 付属  
 HDV/DVCAM/DV (SP) MiniDV使用可能 112万画素×3、20倍 (光学) ズーム

レンタル価格	1日	2日	3日	以後1日
	25,000	32,500	37,500	5,000

PXW-Z90/CJ / SONY

4K



**主な仕様**  
 電源電圧 : DC12V (バッテリー時: DC7.4V)  
 消費電力 : 約7W  
 重量 : 約1.39kg  
 外形寸法 : W130×H181.5×D287mm  
 備考 : バッテリーパック 3410mAh (NP-FV100A) 2連バッテリーチャージャー (AC-VQV10) 有線マイクホン (EMC-MS2) 付属

レンタル価格	1日	2日	3日	以後1日
	18,000	23,400	27,000	3,600

カメラ用レインカバー

**主な仕様**  
 備考: SONYカメラ  
 PXW-X70/PXW-Z90/  
 HXR-NX80 用



1日	2日	3日	以後1日
1,000	1,300	1,500	200

POVCAM

AG-UMR20 / Panasonic

4K



**主な仕様**  
 記録メディア : SDXCメモリーカード  
 入力 : 3G/HD-SDI×1  
 出力 : 3G/HD-SDI×1、HDMI×1  
 使用電源/消費電力 : DC7.28V (バッテリー使用時)、DC12V (ACアダプター使用時)  
 重量 : 約590g  
 外形寸法 : W100×H53.5×D140mm (突起物除く)  
 備考 : バッテリーパック (AG-VBR59)、バッテリーチャージャー (AG-BRD50) 付属

レンタル価格	1日	2日	3日	以後1日
	20,000	26,000	30,000	4,000

AG-UCK20 / Panasonic

4K



**主な仕様**  
 電源電圧/消費電力 : DC9V (専用レコーダー AG-UMR20より供給) /0.6A  
 重量 : 約325g  
 外形寸法 : W64×H72×D131mm  
 備考 : カメラヘッドオプションケーブル (AG-C20020G) ワイドコンバージョンレンズ (HD-7049PRO) ボールヘッドクランプ (MS-21 II) カメラ雲台 付属

レンタル価格	1日	2日	3日	以後1日
	15,000	19,500	22,500	3,000

ビデオカメラ (民生用)

HDR-CX680 / SONY



**主な仕様**  
 内蔵メモリーが2倍になった手ブレに強い高画質モデル  
 記録メディア : 内蔵メモリー (64GB) マイクロSD/SDHC/SDXCメモリーカード メモリースティックマイク  
 ズーム : 光学30倍/デジタル350倍、全画素超解像60倍  
 モニター : 3.0インチ (16:9)  
 総画素数 : 251万画素  
 消費電力 : 2.5W  
 重量 : 約305g (本体のみ)  
 外形寸法 : W57.5×H66×D134.5mm (バッテリー含む)

レンタル価格	1日	2日	3日	以後1日
	8,000	10,400	12,000	1,600

HDR-CX675 / SONY



**主な仕様**  
 出力 : HDMIマイクロコネクタ、マルチ/マイクロUSB  
 記録メディア : 内蔵メモリー (32GB)、マイクロSDHCメモリーカード、メモリースティックマイク  
 ズーム : 光学30倍/デジタル350倍  
 モニター : 3.0インチ (16:9)  
 総画素数 : 251万画素  
 重量 : 360g  
 消費電力 : 2.5W  
 外形寸法 : W57.5×H66×D121mm

レンタル価格	1日	2日	3日	以後1日
	8,000	10,400	12,000	1,600

HDR-HC9 / SONY



※広角レンズ (VCL-HGA07B) 付

**主な仕様**  
 出力 : HDMI, HDV/DV、特殊D端子、マルチAV  
 記録メディア : [動画] DVテープ [静止画] メモリースティック  
 ズーム : [動画] 光学10倍 (デジタル20倍) [静止画] 光学10倍  
 モニター : 2.7インチ (16:9)  
 総画素数 : 320万画素  
 重量 : 550g  
 消費電力 : 4.5W  
 外形寸法 : W82×H82×D138mm

レンタル価格	1日	2日	3日	以後1日
	8,000	10,400	12,000	1,600

三脚

504HD&546BK / Manfrotto



※カメラ本体は別途となります。

**主な仕様**  
 使用カメラ重量 : 12kg以下  
 高さ : 465 ~ 1710mm  
 重量 : 6.3kg  
 備考 : リモコン操作機能付 (MVR901ECPL) スパイク石突用三脚スプレッター付 (165MV)

レンタル価格	1日	2日	3日	以後1日
	3,000	3,900	4,500	600

LED  
プロジェクター  
スクリーン  
モニター  
映像周辺機器  
プレイヤー&レコーダー  
カメラ  
カメラ収録システム  
会議用機器  
音響機器  
IT機器  
配信機器

LED  
プロジェクター  
スクリーン  
モニター  
映像周辺機器  
プレイヤー&レコーダー  
カメラ  
カメラ収録システム  
会議用機器  
音響機器  
IT機器  
配信機器

三脚

VCT-VPR100 / SONY



※カメラ本体は別途となります。

主な仕様  
 使用カメラ重量 : 5kg以下  
 高さ : 735 ~ 1505mm  
 重量 : 3.4kg  
 備考 : リモコン操作機能付 (SONY)

(単位:円)

レンタル価格	1日	2日	3日	以後1日
	2,000	2,600	3,000	400

VCT-1170RM / SONY



※カメラ本体は別途となります。

主な仕様  
 使用カメラ重量 : 5kg以下  
 高さ : 735 ~ 1505mm  
 重量 : 3.3kg  
 備考 : リモコン操作機能付 (SONY)

(単位:円)

レンタル価格	1日	2日	3日	以後1日
	2,000	2,600	3,000	400

TH-X / Lidec



※カメラ本体は別途となります。

主な仕様  
 使用カメラ重量 : 4kg以下  
 高さ : 755 ~ 1590mm  
 重量 : 3.1kg

(単位:円)

レンタル価格	1日	2日	3日	以後1日
	2,000	2,600	3,000	400

DL-2RB / Lidec



(単位:円)

レンタル価格	1日	2日	3日	以後1日
	1,000	1,300	1,500	200

VCT-VPR1 / SONY



※カメラ本体は別途となります。

主な仕様  
 使用カメラ重量 : 3kg以下  
 高さ : 480 ~ 1465mm  
 重量 : 1.4kg  
 備考 : リモコン操作機能付 (SONY製カメラ制御)

(単位:円)

レンタル価格	1日	2日	3日	以後1日
	1,000	1,300	1,500	200

VW-CT45 / Panasonic



※カメラ本体は別途となります。

主な仕様  
 使用カメラ重量 : 3kg以下  
 高さ : 520 ~ 1480mm  
 重量 : 1.4kg

(単位:円)

レンタル価格	1日	2日	3日	以後1日
	1,000	1,300	1,500	200

監視用カメラ

AW-UE150K / Panasonic



主な仕様  
 消費電力 : 4.0 A (XLRコネクター入力)、1.2 A (PoE++電源)  
 質量 : 約4.2 kg  
 外形寸法 : W213mm×H267mm×D219mm  
 備考 : ・【対応コントローラー】  
 AW-RP150GJ、AW-RP60GJ、AW-RP50[当社保有]、AK-HRP1000

(単位:円)

レンタル価格	1日	2日	3日	以後1日
	50,000	65,000	75,000	10,000

AW-HE70SK9 / Panasonic



主な仕様  
 消費電力 : 1.2A、DC12V  
 質量 : 1.5kg  
 外形寸法 : W160×H186×D166mm  
 備考 : ・【対応コントローラー】  
 AW-RP150GJ、AK-HRP1000、AW-PR50[当社保有]

(単位:円)

レンタル価格	1日	2日	3日	以後1日
	35,000	45,500	52,500	7,000

AW-RP50 / Panasonic



主な仕様  
 質量 : 1.1kg  
 外形寸法 : W210×H67×D177mm

(単位:円)

レンタル価格	1日	2日	3日	以後1日
	15,000	19,500	22,500	3,000

JLC-CAM-61P-BK / JUNS



主な仕様  
 ・PoE標準対応  
 出力 : HD-SDI、HDMI、USB2.0、RJ45  
 ズーム : 光学20倍  
 解像度 : 1080P60/50、1080i60/50/59.94、1080p30/25、720p60/50  
 消費電力 : 30W  
 質量 : 1.31kg  
 外形寸法 : W151×H190×D170mm

(単位:円)

レンタル価格	1日	2日	3日	以後1日
	20,000	26,000	30,000	4,000

JLC-CON-DX / JUNS



主な仕様  
 ・JLC-CAM-61P-BK用コントローラー  
 質量 : 1.3kg  
 外形寸法 : W350×H120×D180mm

(単位:円)

レンタル価格	1日	2日	3日	以後1日
	10,000	13,000	15,000	2,000

LED  
プロジェクター  
スクリーン  
モニター  
映像周辺機器  
フレイヤー&レコーダー  
カメラ  
カメラ収録システム  
会議用機器  
音響機器  
IT機器  
配信機器

LED  
プロジェクター  
スクリーン  
モニター  
映像周辺機器  
フレイヤー&レコーダー  
カメラ  
カメラ収録システム  
会議用機器  
音響機器  
IT機器  
配信機器



## HD システム

### 1CAM 位置固定 HD カメラ 中継

収録なし  
業務用HDカメラ 三脚 標準レンズ カメラマン1名

レンタル価格	1日
	120,000

(単位：円)

### 1CAM 位置固定 HD カメラ 収録 (8 時間以内)

8時間以内の撮影収録  
MP4/Blu-ray 納品可能  
業務用HDカメラ 三脚 標準レンズ カメラマン1名 VTR収録機材 ビデオオペレーター1名

レンタル価格	1日
	150,000

### 2CAM 位置固定 HD カメラ 収録 (8 時間以内)

カメラ2台のスイッチング映像を収録 8時間以内  
MP4/Blu-ray 納品可能  
業務用HDカメラ 三脚 標準レンズ カメラマン2名 スイッチャーオペレーター1名 VTR収録機材  
ビデオオペレーター1名

レンタル価格	1日
	400,000

### 3CAM 位置固定 HD カメラ 収録 (8 時間以内)

カメラ3台のスイッチング映像を収録 8時間以内  
MP4/Blu-ray 納品可能  
業務用HDカメラ 三脚 標準レンズ カメラマン3名 スイッチャーオペレーター1名 VTR収録機材  
ビデオオペレーター1名

レンタル価格	1日
	500,000

※上記料金は1日間（設営・本番・撤去）、東京都23区内の料金です。

以下の場合には別途お見積りとなります。

- 前日の拘束時間が半日の場合：1.5日分の料金となります。
- 前日の拘束時間が半日を超える場合：2日分の料金となります。
- 会場が東京都23区外の場合
- 他、上記の料金条件に当てはまらない場合

※収録用テープ・メディア代は別途御請求となります。

(単位：円)

追加オプション	
ズームレンズ 40倍HDズームレンズ	60,000
カメラアシスタント	36,000
データ変換費 (WMV/MP4/MOV)	5,000/1時間

\*収録・中継に追加の金額になります。

\*その他編集加工費につきましては別途ご相談させていただきます。



## リモートプレゼンシステム

### EOC-KVMUSA1/EOC-KVMUSA2 & CS1784A / CONNECTPRO/ATEN



EOC-KVMUSA1



CS-1784A

※USBコンパクトキーボード&マウス付

#### EOC-KVMUSA1

・USBコンソールKVMエクステンダー  
 使用電源/消費電力 : AC100V/1.2W (EOC-KVMUSA1-T)  
 AC100V/3.5W (EOC-KVMUSA1-R)  
 重量 : 460g (EOC-KVMUSA1-T)  
 440g (EOC-KVMUSA1-R)  
 外形寸法 : W165xH28xD85mm

#### CS1784A

・KVMスイッチャー  
 使用電源/消費電力 : AC100 ~ 240V/9W  
 重量 : 930g  
 外形寸法 : W270xH55xD87mm

(単位：円)

レンタル価格	1日	2日	3日	以後1日
	8,000	14,400	19,200	3,200

## 計時回線

### PRO-2000 / D'SAN



#### 主な仕様

・講演時間をセットし、講演者と座長に残時間を表示します  
 ・親機 (1台) ・子機 (2台) セット

(単位：円)

レンタル価格	1日	2日	3日	以後1日
	8,000	14,400	19,200	3,200

### ASL4-ND3 / D'SAN



#### 主な仕様

重量 : 3.3kg  
 外形寸法 : W558xH168xD80mm  
 備考 : 使用する際には別途親機 (PRO-2000) が必要となります

(単位：円)

レンタル価格	1日	2日	3日	以後1日
	6,000	10,800	14,400	2,400

## 次座長次演者表示灯

### 表示灯 / HMT



#### 主な仕様

・次座長、次演者 2枚セット LEDタイプ  
 ※乾電池でも使用可能 (乾電池別途)

(単位：円)

レンタル価格	1日	2日	3日	以後1日
	3,000	5,400	7,200	1,200

## レーザーポインター

### ELP-G10/サシ -83 / コクヨ



#### 主な仕様

ELP-G10 外形寸法 : φ13 x166.2mm 重量 : 58g 電池 : 単4電池×2本  
 サシ-83 外形寸法 : φ13 x160mm 重量 : 72g 電池 : 単4電池×2本 ※電池別途

(単位：円)

レンタル価格	1日	2日	3日	以後1日
	3,000	5,400	7,200	1,200

色：グリーン

卓上ライト

卓上ライト



主な仕様  
LEDライト LFX1-Classic2

(単位:円)

レンタル価格	1日	2日	3日	以後1日
	500	900	1,200	200

ケーブルプロテクター

DEFENDER 85300/GD1X75-ST-B/B / adam hall / CHECKERS



主な仕様 85300  
ケーブル管スペース: W35×H35×5mm 材質: ポリウレタン 重量: 11kg 外形寸法: W870×H55×D535mm (突起部除く)  
主な仕様 GD1X75-ST-B/B  
ケーブル管スペース: 57.2mm 材質: ポリウレタン 重量: 3.1kg 外形寸法: W914.4×H31.8mm×D277mm (突起部除く)

(単位:円)

レンタル価格	1日	2日	3日	以後1日
	1,000	1,800	2,400	400

パーティション

E-Z Fold Tech Surround / WORKS



主な仕様  
外形寸法: W1830×H915mm×2

(単位:円)

レンタル価格	1日	2日	3日	以後1日
	5,000	9,000	12,000	2,000

OHC (書画カメラ)

P100HD / ELMO

1920x1080 / Full HD



主な仕様  
出力 : HDMI、アナログRGB  
入力 : HDMI、アナログRGB  
使用電源/消費電力 : AC100 ~ 240V/26.4W  
重量 : 7.9kg  
外形寸法 : W457×H519×D587mm (映写時)  
備考 : 340万画素CMOSセンサー&HDMI端子、光学16倍×デジタル8倍=128倍まで対応

(単位:円)

レンタル価格	1日	2日	3日	以後1日
	35,000	63,000	84,000	14,000

ワイヤレスクリッカー

Dragon Clicker / KOWA



主な仕様  
外形寸法 : 送信機 W87×H7.4×D40mm、受信機 W160×H48.6×D110.5mm  
電圧 : 送信機 DC3V (CR2032 1枚)、受信機 DC1.2V  
重量 : 送信機 24g、受信機 400g

(単位:円)

レンタル価格	1日	2日	3日	以後1日
	5,000	9,000	12,000	2,000

スピーチプロンプター

21型スピーチプロンプター / LIFE ON

●基本システム構造

- ハーフミラーサイズ  
W300×D310mm (角度調整可)
- ハーフミラー取付ポール長さ  
H855 ~ 1555mm
- 外形寸法 W506×D465×  
H1,100 ~ 1,750mm
- 入力信号 HDMI
- 重量 約12.3kg
- 輝度 1600cd/m2
- 消費電力 最大99W

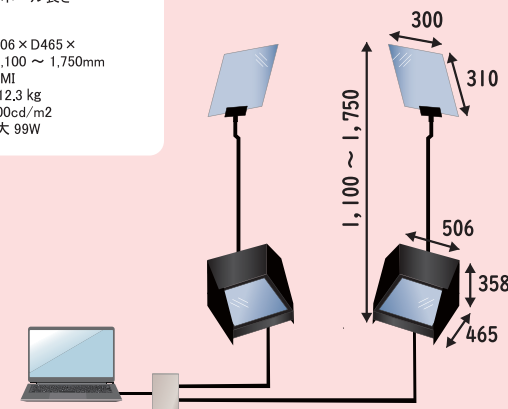

セット内容

ハーフミラー	2枚
ハーフミラースタンド	2本
専用液晶ディスプレイ	2台
専用パソコン	1台
コンバーター (CRO-RS11)	2台
分配器	1台

※演台はセットに含まれておりません。  
※オペレーション費用および、原稿入力費用は別途加算となります。

(単位:円)

レンタル価格	1日	2日	3日	以後1日
	120,000	156,000	180,000	24,000

※文章データの inputs は、Win版 MS Word、(.doc) もしくはテキストデータ (.txt) を推奨致します。

参考金額 (21型スピーチプロンプター / 搬入出費・オペレーションありの場合)

●レンタル料金見積積例 【見積条件】1日間 (設営/本番/撤去)、東京都23区内 (単位:円)

項目	数量	単価	金額	備考
LSP-21D 21インチスピーチプロンプター / ライフオン	1	120,000	120,000	
ノートPC (Win_10/2013~2021)	1			プロンプター用(付属)
CRO-H26T/CRO-H26R HDMI延長器 / IMAGENICS	1	8,000	8,000	ケーブル延長器 *1
ケーブル・雑材費	1	10,000	10,000	
専用アプリ事前準備費	1	40,000	40,000	
オペレーション業務	1	40,000	40,000	
運送費 (1t車)	1	50,000	50,000	
設置・撤去費	1	60,000	60,000	
諸経費	1	10,000	10,000	
合計 (税抜)			338,000	

※機材のみレンタルの場合は、ご相談ください。  
※初回お取引の場合は、事前のお支払いにてお願いしております。  
※早朝・深夜作業の場合は別途料金が発生いたします。  
※原稿データ (テキストデータ) は現場の1週間前までに提出をお願いいたします。  
※1 レイアウトにより延長器が不要な場合は、上記より削除させていただきます。

スピーチプロンプター

# 13.3 型スピーチプロンプター / LIFE ON

●基本システム構造

- ハーフミラーサイズ  
W300×D310mm (角度調整可)
- ハーフミラー取付ポール長さ  
H355 ~ 568mm
- 外形寸法 W323×D400×  
H580 ~ 780mm
- 入力信号 HDMI/VGA/DVI-D/VIDEO
- 重量 約5.6 kg
- 輝度 350cd/m2
- 消費電力 最大 16W

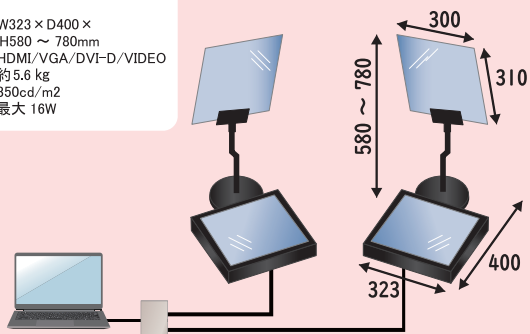

セット内容	
ハーフミラー	2枚
ハーフミラースタンド	2本
専用液晶ディスプレイ	2台
専用パソコン	1台
分配器	1台

※演台はセットに含まれておりません。  
※オペレーション費用および、原稿入力費用は別途加算となります。

(単位：円)

レンタル価格	1日	2日	3日	以後1日
	100,000	130,000	150,000	20,000

※文章データの输入は、Win版 MS Word、(.doc) もしくはテキストデータ (.txt) を推奨致します。

# BOX 型スピーチプロンプター / Touch Q

●基本システム構造

- ハーフミラー  
D380×W290mm (角度調整可)
- ハーフミラー取付ポール  
(ハーフミラー下まで)  
H740 ~ 1,100mm (角度調整可)
- 専用ディスプレイ  
外形寸法 D365×W455×H50mm  
BOX サイズ D430×W500×H560mm  
入力信号 RGB (D-sub15)

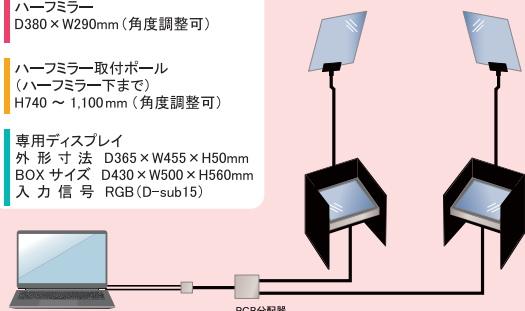

●プロンプター デュアル

セット内容	
ガラスハーフミラー	2枚
ガラスハーフミラーポール	2本
専用液晶ディスプレイ	2台
液晶ディスプレイBOX	2台
専用パソコン	1台
USBライセンスキー	1ヶ
分配器	1台

(単位：円)

レンタル価格	1日	2日	3日	以後1日
	120,000	156,000	180,000	24,000

※文章データの输入は、Win版 MS Word、(.doc) もしくはテキストデータ (.txt) を推奨致します。

ポスターパネル

# ポスターパネル

(単位：円)

枚数	レンタル価格	
	1～4日	以後1日
1～10枚	5,000	500
11～20枚	4,800	480
21～40枚	4,600	460
41～60枚	4,400	440
61～80枚	4,200	420
81～100枚	4,000	400

※パネルの価格の他に運送・設置費がかかります。  
お気軽にお問い合わせ下さい。お見積もりさせて頂きます。

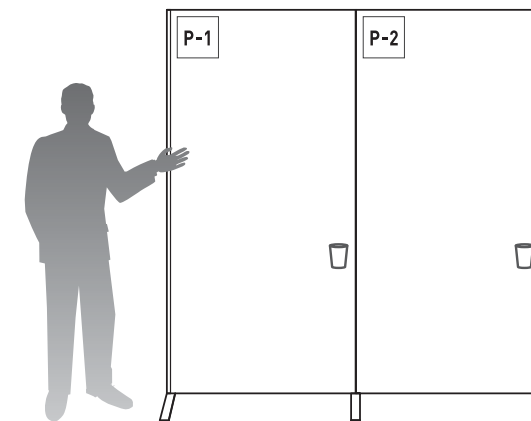

※オプションでポスター番号の作成も承ります。



ポスターパネル各種サイズ

W900×H2700
W900×H2400
W900×H2100
W600×H2100
W450×H2100
W300×H2100

他サイズについては、お問合せください。



パナガイド

RD-760-K / Panasonic



※写真はRD-760-Kです

主な仕様  
・パナガイド受信機  
単3電池2本（電池別途）

レンタル価格	(単位：円)			
	1日	2日	3日	以後1日
	1,200	2,160	2,880	480

RD-M750-D / Panasonic



※写真はRD-M750-Dです

付属ピンマイク

主な仕様  
・パナガイド送信機  
単3電池2本（電池別途）

レンタル価格	(単位：円)			
	1日	2日	3日	以後1日
	2,000	3,600	4,800	800

インカムシステム

Solidcom C1-Pro-HUB8S / Hollyland



主な仕様  
ワイヤレスインカム9人用  
\*システムマスターヘッドセット1台 ※リモートヘッドセット8台のセット  
備考 : デュアルマイク環境ノイズキャンセリング (ENC) テクノロジーを搭載

レンタル価格	(単位：円)			
	1日	2日	3日	以後1日
	30,000	60,000	90,000	30,000

MS-702 / Clear-Com



主な仕様  
・クリアカム用親機  
使用電源/消費電力 : AC90 ~ 240V/80VA

レンタル価格	(単位：円)			
	1日	2日	3日	以後1日
	5,000	9,000	12,000	2,000

RS-701+CC-100 / Clear-Com



主な仕様  
・クリアカム用子機  
重量 : 540g

レンタル価格	(単位：円)			
	1日	2日	3日	以後1日
	3,000	5,400	7,200	1,200

スピーカー

PS10 / NEXO



主な仕様  
・2ウェイフルレンジ・キャビネット  
音圧レベル (1W/1m) : 98dB SPL  
最大音圧 (@1m) : 127dB SPL  
インピーダンス : 8Ω  
重量 : 15kg  
外形寸法 : W316×H515×D277mm  
※スペックはTDコントローラーを使用した実測値 (メーカー) です。

レンタル価格	(単位：円)			
	1日	2日	3日	以後1日
	6,000	10,800	14,400	2,400

SX300 / Electro-Voice



主な仕様  
・2ウェイSRシステム  
定格入力 : 300W (RMS) /8Ω  
重量 : 14.5kg  
外形寸法 : W430×H587×D313mm

レンタル価格	(単位：円)			
	1日	2日	3日	以後1日
	5,000	9,000	12,000	2,000

ZX1-90B / Electro-Voice



主な仕様  
・2ウェイフルレンジ  
定格入力 : 200W (RMS) /8Ω  
重量 : 8.4kg  
外形寸法 : W282×H457×D264mm

レンタル価格	(単位：円)			
	1日	2日	3日	以後1日
	5,000	9,000	12,000	2,000

TSP-1/TCA-ZX1/TSP-1 用アダプタ



主な仕様 (TSP-1)  
・ZX1-90B用スタンド  
高さ : 1215 ~ 1875mm  
重量 : 3.1kg

主な仕様 (TCA-ZX1)  
・ZX1-90B用天吊り金具  
重量 : 600g

主な仕様 (TSP-1用アダプタ)  
※スタンド1本にスピーカー2個を取付可能にするアダプタになります。

レンタル価格	(単位：円)			
	1日	2日	3日	以後1日
TSP-1/TCA-ZX1	1,000	1,800	2,400	400
TSP-1用アダプタ	500	900	1,200	200

スピーカー金具

TCA-ZX1 / Electro-Voice



主な仕様  
・ZX1-90B用天吊り金具  
重量 : 610g

レンタル価格	(単位：円)			
	1日	2日	3日	以後1日
	1,000	1,800	2,400	400

MB206 + 207 / Electro-Voice



主な仕様  
・SX300用トラス吊り金具  
重量 : 2.25kg

レンタル価格	(単位：円)			
	1日	2日	3日	以後1日
	1,000	1,800	2,400	400

SS2-BK

主な仕様  
・PS10用スタンド  
高さ : 1395 ~ 2178mm  
重量 : 3kg  
※天吊り金具はスピーカー付属となります



レンタル価格	(単位：円)			
	1日	2日	3日	以後1日
	1,000	1,800	2,400	400

200T/MB206+207

主な仕様 (200T)  
・SX300用スタンド  
高さ : 1310 ~ 2105mm  
重量 : 3.5kg



主な仕様 (MB206+207)  
・SX300用トラス吊り金具  
重量 : 2.25kg

レンタル価格	(単位：円)			
	1日	2日	3日	以後1日
	1,000	1,800	2,400	400

LED

プロジェクター

スクリーン

モニター

映像周辺機器

プレイヤー&レコーダー

カメラ

カメラ収録システム

会議用機器

音響機器

IT機器

配信機器

LED

プロジェクター

スクリーン

モニター

映像周辺機器

プレイヤー&レコーダー

カメラ

カメラ収録システム

会議用機器

音響機器

IT機器

配信機器



スピーカー金具

SX-80FK / Electro-Voice



主な仕様  
・天吊り金具 (フライングキット)  
重量 : 900g

レンタル価格	(単位:円)			
	1日	2日	3日	以後1日
	1,000	1,800	2,400	400

スピーカー

D-PS100B / ONKYO



主な仕様  
・フルレンジ バスレフ型  
定格入力 : 45W/6Ω  
重量 : 2.2kg  
外形寸法 : W237×H151×D147.5mm

レンタル価格	(単位:円)			
	1日	2日	3日	以後1日
	1,000	1,800	2,400	400

S15/S15W / YAMAHA



主な仕様  
ユニット構成 : 12cmコーン、HF: 2.5cm+ウェーブガイドホーン  
定格入力 : 40W/6Ω  
重量 : 2.8kg  
外形寸法 : W241×H160×D145mm

レンタル価格	(単位:円)			
	1日	2日	3日	以後1日
	1,000	1,800	2,400	400

101VM/101MM/101MM-W / BOSE



主な仕様  
・101VM (101MMの低磁束漏洩タイプ) ・101MM/101MM-W  
定格入力 : 45W/6Ω 定格入力 : 45W/6Ω  
重量 : 2.3kg 重量 : 2.1kg  
外形寸法 : W232×H154×D152mm 外形寸法 : W232×H154×D152mm  
ユニット構成 : 11.5cmフルレンジドライバー×1

※木工壁付金具/天吊金具 1日500円 2日900円 3日1,200円 以後1日200円となります。

レンタル価格	(単位:円)			
	1日	2日	3日	以後1日
	1,000	1,800	2,400	400

モニタースピーカー

MSP3 / YAMAHA



主な仕様  
定格出力 : 20W  
消費電力 : 20W  
重量 : 4.4kg  
外形寸法 : W144×H236×D167mm  
入出力コネクタ : LINE1: RCAピン、LINE2: コンボジャック (XLR/TRS フォーン)

レンタル価格	(単位:円)			
	1日	2日	3日	以後1日
	1,000	1,800	2,400	400

MS-101 II / MS-101 III / YAMAHA



主な仕様  
・MS-101 II  
アンプ定格出力 : 10W/4Ω  
消費電力 : 25W  
重量 : 2.5kg  
外形寸法 : W147×H214×D192mm  
・MS-101 III  
アンプ定格出力 : 10W/4Ω  
消費電力 : 30W  
重量 : 2.5kg  
外形寸法 : W147×H214×D192mm

レンタル価格	(単位:円)			
	1日	2日	3日	以後1日
	1,000	1,800	2,400	400

パワーアンプ

PX3 / YAMAHA



主な仕様  
・ステレオ300W+300W (8Ω) 500W+500W (4Ω) /モノラル600W (8Ω) 1,000W (4Ω)  
使用電源/消費電力 : AC100V/160W  
重量 : 6.9kg  
外形寸法 : W480×H88×D388mm

レンタル価格	(単位:円)			
	1日	2日	3日	以後1日
	8,000	10,800	14,400	2,400

MA-2402 / AMCRON



主な仕様  
・ステレオ510W+510W (8Ω) 735W+735W (4Ω) /モノラル1475W (8Ω) 1735W (4Ω)  
使用電源/消費電力 : AC100V/1400W  
重量 : 23.5kg  
外形寸法 : W483×H89×D406mm

レンタル価格	(単位:円)			
	1日	2日	3日	以後1日
	12,000	21,600	28,800	4,800

P3500S / YAMAHA



主な仕様  
・ステレオ350W+350W (8Ω) 450W+450W (4Ω)  
使用電源/消費電力 : AC100V/450W  
重量 : 15kg  
外形寸法 : W480×H88×D456mm

レンタル価格	(単位:円)			
	1日	2日	3日	以後1日
	10,000	18,000	24,000	4,000

HC2700 / YAMAHA



主な仕様  
・ステレオ270W+270W (8Ω) 350W+350W (4Ω) /モノラル700W (BLT8Ω)  
使用電源/消費電力 : AC100V/270W  
重量 : 18kg  
外形寸法 : W480×H100.5×D413.2mm

レンタル価格	(単位:円)			
	1日	2日	3日	以後1日
	8,000	14,400	19,200	3,200

HC1500 / YAMAHA



主な仕様  
・ステレオ150W+150W (8Ω) 200W+200W (4Ω) /モノラル400W (BLT8Ω)  
使用電源/消費電力 : AC100V/170W  
重量 : 17kg  
外形寸法 : W480×H100.5×D413.2mm

レンタル価格	(単位:円)			
	1日	2日	3日	以後1日
	6,000	10,800	14,400	2,400

LED

プロジェクター

スクリーン

モニター

映像周辺機器

プレーヤー&レコーダー

カメラ

カメラ収録システム

会議用機器

音響機器

IT機器

配信機器

LED

プロジェクター

スクリーン

モニター

映像周辺機器

プレーヤー&レコーダー

カメラ

カメラ収録システム

会議用機器

音響機器

IT機器

配信機器

パワーアンプ

P4050 / YAMAHA



主な仕様  
 ・4ch : 50W+50W+50W+50W (8Ω) 70W+70W+70W+70W (4Ω)  
 使用電源/消費電力 : AC100V/250W  
 重量 : 6.8kg  
 外形寸法 : W480×H56.4×D452.2mm

(単位:円)

レンタル価格	1日	2日	3日	以後1日
	3,000	5,400	7,200	1,200

パワードミキサー

SRA-5050A / Roland



主な仕様  
 定格出力 : 35W+35W (8Ω) 50W+50W (4Ω)  
 使用電源/消費電力 : AC100V/30W  
 重量 : 3.5kg  
 外形寸法 : W218×H52×D288mm

(単位:円)

レンタル価格	1日	2日	3日	以後1日
	3,000	5,400	7,200	1,200

SRA-5050 / Roland



主な仕様  
 ・マイク入力×1、ステレオライン×2/35W+35W (8Ω)・50W+50W (4Ω)  
 定格出力 : 35W+35W (8Ω) 50W+50W (4Ω)  
 使用電源/消費電力 : AC100V/29W  
 重量 : 3.5kg  
 外形寸法 : W218×H52×D288mm

(単位:円)

レンタル価格	1日	2日	3日	以後1日
	3,000	5,400	7,200	1,200

2705MX / BOSE



主な仕様  
 ・マイク入力×2 ステレオライン入力×1  
 定格出力 : 50+50W  
 使用電源/消費電力 : AC100V/100W  
 重量 : 4.8kg

(単位:円)

レンタル価格	1日	2日	3日	以後1日
	3,000	5,400	7,200	1,200

デジタルミキサー

QL5 / YAMAHA



主な仕様  
 ・32モノラル  
 使用電源/消費電力 : AC100V/200W  
 重量 : 21.8kg  
 外形寸法 : W828×H272×D562mm

(単位:円)

レンタル価格	1日	2日	3日	以後1日
	50,000	90,000	120,000	20,000

QL1 / YAMAHA



主な仕様  
 ・16モノラル  
 使用電源/消費電力 : AC100V/135W  
 重量 : 14.7kg  
 外形寸法 : W468×H272×D562mm

(単位:円)

レンタル価格	1日	2日	3日	以後1日
	30,000	54,000	72,000	12,000

LS9-16 / YAMAHA



主な仕様  
 ・16モノラル  
 使用電源/消費電力 : AC100V/95W  
 重量 : 12kg  
 外形寸法 : W480×H220×D500mm

(単位:円)

レンタル価格	1日	2日	3日	以後1日
	20,000	36,000	48,000	8,000

ミキサー

VENICE240 / MIDAS



主な仕様  
 ・16モノラル+4ステレオ(8モノラル)入力  
 使用電源/消費電力 : AC100~240V/95W  
 重量 : 21.1kg  
 外形寸法 : W698×H194×D568mm

(単位:円)

レンタル価格	1日	2日	3日	以後1日
	20,000	36,000	48,000	8,000

MG-16 / YAMAHA



主な仕様  
 ・8モノラル+4ステレオ入力  
 使用電源/消費電力 : AC100~240V/30W  
 重量 : 6.6kg  
 外形寸法 : W444×H130×D500mm

(単位:円)

レンタル価格	1日	2日	3日	以後1日
	8,000	14,400	19,200	3,200

LED

LED

プロジェクター

プロジェクター

スクリーン

スクリーン

モニター

モニター

映像周辺機器

映像周辺機器

プレーヤー&レコーダー

プレーヤー&レコーダー

カメラ

カメラ

カメラ収録システム

カメラ収録システム

会議用機器

会議用機器

音響機器

音響機器

IT機器

IT機器

配信機器

配信機器

ミキサー

## MS1402-VLZ Pro / MACKIE



主な仕様  
 ・6モノラル+4ステレオ入力  
 使用電源/消費電力 : AC100V/25W  
 重量 : 4.5kg  
 外形寸法 : W356×H74×D328mm

レンタル価格	1日	2日	3日	以後1日
	7,000	12,600	16,800	2,800

(単位:円)

## MG12 / YAMAHA



主な仕様  
 ・4モノラル+4ステレオ入力  
 使用電源/消費電力 : AC100V/22W  
 重量 : 4.0kg  
 外形寸法 : W308×H118×D422mm

レンタル価格	1日	2日	3日	以後1日
	4,000	7,200	9,600	1,600

(単位:円)

## 1202-VLZ Pro / MACKIE



主な仕様  
 ・4モノラル+4ステレオ入力  
 使用電源/消費電力 : AC100V/25W  
 重量 : 3kg  
 外形寸法 : W300×H66×D284mm

レンタル価格	1日	2日	3日	以後1日
	4,000	7,200	9,600	1,600

(単位:円)

## XENYX1002B/UBB1002 / BEHRINGER



主な仕様  
 ・2モノラル+4ステレオ入力  
 使用電源/消費電力 : AC100V/18W  
 重量 : 2.5kg  
 外形寸法 : W298×H73×D216mm

レンタル価格	1日	2日	3日	以後1日
	2,000	3,600	4,800	800

(単位:円)

## 802-VLZ3 / MACKIE



主な仕様  
 ・3モノラル+3ステレオ入力  
 使用電源/消費電力 : AC100V/13W  
 重量 : 2kg  
 外形寸法 : W227×H47×D273mm

レンタル価格	1日	2日	3日	以後1日
	2,000	3,600	4,800	800

(単位:円)

## MG06 / YAMAHA



主な仕様  
 ・2モノラル+4ステレオ入力  
 使用電源/消費電力 : AC100V/18W  
 重量 : 0.9kg  
 外形寸法 : W149×H62×D202mm

レンタル価格	1日	2日	3日	以後1日
	2,000	3,600	4,800	800

(単位:円)

ワイヤレスマイク 1.2GHz 帯

## ULXD4D-Z16 / SHURE



主な仕様  
 ・1.2GHz帯ワイヤレスチューナー (アンテナプースター付属)  
 消費電力 : 26W  
 重量 : 3.4kg  
 外形寸法 : W482×H42×D274mm

## ULXD2/SM58-Z16 / SHURE



主な仕様  
 ・ハンドヘルド型マイク  
 重量 : 336g  
 備考 : 単3形アルカリ乾電池×2 (電池別途)

## ULXD1-Z16 / SHURE



主な仕様  
 ・ボディバック型送信機  
 ・タイピンorヘッドセットマイク  
 重量 : 142g  
 備考 : 単3形アルカリ乾電池×2 (電池別途)

## UA844+Z16J / SHURE



主な仕様  
 ・アンテナ分配器  
 消費電力 : 2.5A  
 重量 : 1.62kg  
 外形寸法 : W483×H45×D172mm  
 最大5台の受信機を接続可能

## PA805Z / SHURE ※オプション

・指向性アンテナ (2枚1set)  
 ※オプションの為付属しておりません。

レンタル価格	1日	2日	3日	以後1日
	5,000	9,000	12,000	2,000

(単位:円)

レンタル価格	1日	2日	3日	以後1日
	35,000	63,000	84,000	14,000

セット内容  
 ・ハンドヘルド型マイク (ULXD2/SM58-Z16)  
 ・ボディバック型マイク (ULXD1-Z16 ヘッドセットまたはピンタイプ)  
 ・受信機 (ULXD4D-Z16) 1台 } のいずれかより、2本選択可能

※上記2セットをご使用の場合は、アンテナ分配器 (UA844+Z16J) 1台が付属となります。

ワイヤレスマイク WS 帯

## AXT400 / SHURE



主な仕様  
 ・WS帯チューナー (2波)  
 消費電力 : 110W (AXT400)・250W (AXT900)  
 重量 : 5.5kg (AXT400)・4.4kg (AXT900)  
 外形寸法 : W483×H44×D366mm (AXT400・AXT900各々)

## AXT200 / SHURE



主な仕様  
 ・ハンドヘルド型送信機  
 ・WS帯 AXT200/SM-58-G19・H18・J12・L20  
 重量 : 395g  
 備考 : 充電式 (充電器 AXT900 は AXT400 に付属)

## AXT100 / SHURE



主な仕様  
 ・ボディバック型送信機  
 ・タイピンorヘッドセットマイク  
 ・WS帯 G19・H18・J12・L20  
 重量 : 146.6g  
 外形寸法 : W66×H77×D17mm  
 備考 : 充電式

## AXT630J / SHURE



主な仕様  
 ・アンテナ分配器  
 消費電力 : 15W  
 重量 : 4.6kg  
 外形寸法 : W483×H44×D366mm  
 最大4台の受信機を接続可能

## PA805SWB / SHURE ※オプション

・指向性アンテナ (2枚1set)  
 ※オプションの為付属しておりません。

レンタル価格	1日	2日	3日	以後1日
	5,000	9,000	12,000	2,000

(単位:円)

●WS帯セット

レンタル価格	1日	2日	3日	以後1日
	35,000	63,000	84,000	14,000

セット内容  
 ・ハンドヘルド型マイク (AXT200/SM58)  
 ・ボディバック型マイク (AXT100ヘッドセット又はピンタイプ)  
 ・受信機 (AXT400・AXT900) 1台 } のいずれかより、2本選択可能

※上記セットを2セットご使用の際は、アンテナ分配器 (AXT630J) 1台が付属となります。

LED

プロジェクター

スクリーン

モニター

映像周辺機器

フーヤ&レコーダー

カメラ

カメラ収録システム

会議用機器

音響機器

IT機器

配信機器

LED

プロジェクター

スクリーン

モニター

映像周辺機器

フーヤ&レコーダー

カメラ

カメラ収録システム

会議用機器

音響機器

IT機器

配信機器

ワイヤレスマイク B帯

UR4D-ABJ / SHURE



**主な仕様**  
 ・B帯対応チューナー(2波)  
 音声出力 : 形式: バランス (XLR3ピン、オス) / アンバランス (フォーンジャック)  
 使用電源 : AC100V (最大0.8A)  
 消費電力 : 80W  
 重量 : 4.8kg  
 外形寸法 : W483×H44×D366mm

UR2/SM58-JBK / SHURE



**主な仕様**  
 ・ハンドヘルド型送信機  
 重量 : 356g  
 外形寸法 : 最大径51×全長261mm  
 備考 : 単3形アルカリ乾電池×2 (電池別途)

UR1-JBX / SHURE



**主な仕様**  
 ・ボディバック型送信機  
 ・タイピンorヘッドセットマイク  
 重量 : 97g  
 外形寸法 : W60×H98×D71mm (除アンテナ部)  
 備考 : 単3形アルカリ乾電池×2 (電池別途)

UA845J / SHURE



**主な仕様**  
 ・アンテナ分配器  
 消費電力 : 15W  
 重量 : 3.3kg  
 外形寸法 : W483×H45×D295mm  
 最大5台の受信機を接続可能

●B型セット

レンタル価格	1日	2日	3日	以後1日
	25,000	45,000	60,000	10,000
セット内容	・ハンドヘルド型マイク (UR2/SM58-JBK) ・ボディバック型マイク (UR1-JBXヘッドセット又はピンタイプ) } のいずれかより、2本選択可能 ・受信機 (UR4D-ABJ) 1台			

※上記セットを2セットご使用の際は、アンテナ分配器 (UA845) 1台が付属となります。

アジャスタブル・ヘッドセットマイク

4066-F / DPA



**主な仕様**  
 備考 : SHURE用変換コネクタ (DAD6010)、SONY用変換コネクタ (DAD6008) 付属  
 ※別途ボディバックが必要となります

レンタル価格	1日	2日	3日	以後1日
	3,000	5,400	7,200	1,200

ポータブル式アンプ

WA-2800 / TOA



**主な仕様**  
 スピーカー : 22W (AC) または単2乾電池×10本 (電池は別途となります)  
 使用電源/消費電力 : AC100V/60W  
 重量 : 5.5kg  
 外形寸法 : W298×H460×D220mm  
 備考 : ワイヤレス×2、有線マイク×2入力可、音声ライン入力有

レンタル価格	1日	2日	3日	以後1日
	5,000	9,000	12,000	2,000

WM-1220 / TOA



**主な仕様**  
 ・WA-2800用ワイヤレスマイク  
 ・単3電池×1本 (電池別途)

レンタル価格	1日	2日	3日	以後1日
	2,000	3,600	4,800	800

有線マイク

SM-58SE / SHURE



**主な仕様**  
 ・有線ハンドマイク  
 ダイナミック型 (スイッチ付)

レンタル価格	1日	2日	3日	以後1日
	2,000	3,600	4,800	800

HYP-190H / audio-technica



**主な仕様**  
 ・有線ヘッドセットマイク  
 ダイナミック型 (スイッチ付)

レンタル価格	1日	2日	3日	以後1日
	2,000	3,600	4,800	800

ATM73a / audio-technica



**主な仕様**  
 ・有線ヘッドセットマイク  
 コンデンサー型  
 ・単3乾電池×1又はファントムDC11～25V

レンタル価格	1日	2日	3日	以後1日
	2,000	3,600	4,800	800

ATH-30COM / audio-technica



**主な仕様**  
 ・ヘッドホンマイク  
 ミッドサイズモニターヘッドホンと小型ダイナミックマイクの一体化  
 マイクの位置はアームの調整によってアジャスト可能

レンタル価格	1日	2日	3日	以後1日
	3,000	5,400	7,200	1,200

LED  
プロジェクター  
スクリーン  
モニター  
映像周辺機器  
プレーヤー&レコーダー  
カメラ  
カメラ収録システム  
会議用機器  
音響機器  
IT機器  
配信機器

LED  
プロジェクター  
スクリーン  
モニター  
映像周辺機器  
プレーヤー&レコーダー  
カメラ  
カメラ収録システム  
会議用機器  
音響機器  
IT機器  
配信機器

有線マイク

MKE2P-C set / SENNHEISER

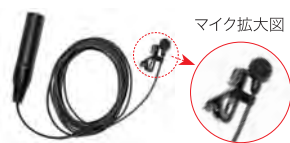

マイク拡大図

主な仕様  
・有線ピンマイク  
コンデンサー型

レンタル価格	(単位：円)			
	1日	2日	3日	以後1日
	2,000	3,600	4,800	800

AT-857AML a / QML a / audio-technica



主な仕様  
・フレキシブルマイク  
コンデンサー型  
・AT-857AML a (左) : 単3乾電池×1またはDC9～52V  
・AT-857QML a (右) : 単3乾電池×4またはDC48V

レンタル価格	(単位：円)			
	1日	2日	3日	以後1日
	2,000	3,600	4,800	800

AT-841 a / audio-technica



主な仕様  
・バウンダリーマイク  
・単3乾電池×1又はファントムDC11～52V

レンタル価格	(単位：円)			
	1日	2日	3日	以後1日
	3,000	5,400	7,200	1,200

マイクスタンド

ST-200/ST-210/21020/DS-12S / K&M/TOMOCA



主な仕様  
・ST-200 ストレートタイプスタンド (スピーカーでも使用可)  
・ST-210/21020 フームタイプスタンド  
・DS-12S 卓上スタンド

レンタル価格	(単位：円)			
	1日	2日	3日	以後1日
	500	900	1,200	200

グースネック型卓上スタンド / TOMOCA



主な仕様  
・DS-40K + F-37 + F20セット  
・DS-40K + F-52/F37セット

レンタル価格	(単位：円)			
	1日	2日	3日	以後1日
	1,000	1,800	2,400	400

プレーヤー

MD-CD1MK II / TASCAM



主な仕様  
・CD/MDプレーヤー  
使用ディスク : MD/CD/CD-R/CD-RW  
再生フォーマット : オーディオCD (CD-DA)、MP3  
使用電源/消費電力 : AC100V/18W  
重量 : 5.4kg  
外形寸法 : W483×H94×D308mm  
MD記録モード : STEREO/MONO/LP2/LP4

レンタル価格	(単位：円)			
	1日	2日	3日	以後1日
	8,000	14,400	19,200	3,200

CD-450 / TASCAM



主な仕様  
・CDプレーヤー  
使用電源/消費電力 : AC100V/16W  
重量 : 5.1kg  
外形寸法 : W482×H88×D310mm

レンタル価格	(単位：円)			
	1日	2日	3日	以後1日
	3,000	5,400	7,200	1,200

CD-01U Pro / TASCAM



主な仕様  
・CDプレーヤー  
使用ディスク : 12cm/8cm CD/CD-R/CD-RW  
再生フォーマット : オーディオCD (CD-DA) /MP3  
使用電源/消費電力 : AC100V/11W  
重量 : 3.5kg  
外形寸法 : W482.6×H44×D333.9mm

レンタル価格	(単位：円)			
	1日	2日	3日	以後1日
	3,000	5,400	7,200	1,200

MD-02B / TASCAM



主な仕様  
・MDプレーヤー  
使用電源/消費電力 : AC100～240V/8W  
重量 : 4.5kg  
外形寸法 : W482.6×H94×D308.7mm

レンタル価格	(単位：円)			
	1日	2日	3日	以後1日
	3,000	5,400	7,200	1,200

322 / TASCAM



主な仕様  
・録音・再生ダブルカセットデッキ 高速ダビング (2倍速) 可能  
使用電源/消費電力 : AC100V/33W  
重量 : 7.8kg  
外形寸法 : W483×H140×D323.9mm  
備考 : 90分テープまで録音可能

レンタル価格	(単位：円)			
	1日	2日	3日	以後1日
	3,000	5,400	7,200	1,200

LED

プロジェクター

スクリーン

モニター

映像周辺機器

プレーヤー&レコーダー

カメラ

カメラ収録システム

会議用機器

音響機器

IT機器

配信機器

LED

プロジェクター

スクリーン

モニター

映像周辺機器

プレーヤー&レコーダー

カメラ

カメラ収録システム

会議用機器

音響機器

IT機器

配信機器

プレーヤー

SP-404SX / Roland



主な仕様  
 ・グループサンプラー  
 記録メディア : SDカード  
 使用電源 : AC100 ~ 240V  
 消費電力 : 450mA  
 重量 : 1.2kg  
 外形寸法 : W178×H72×D257mm  
 備考 : SDカード (1GB) 付属

(単位: 円)

レンタル価格	1日	2日	3日	以後1日
	3,000	5,400	7,200	1,200

レコーダー

R-4 Pro / Roland



主な仕様  
 ・4Ch HDDレコーダー  
 使用電源 : AC100Vまたは単3電池×8本、外部電源端子 (4ピンXLRタイプ)  
 消費電力 : 200W  
 重量 : 1.7kg  
 外形寸法 : W240×H77×D217mm

(単位: 円)

レンタル価格	1日	2日	3日	以後1日
	5,000	9,000	12,000	2,000

DR-100MKII / TASCAM



主な仕様  
 ・ICレコーダー  
 使用電源 : AC100Vまたは単3電池×2本  
 消費電力 : 4W  
 重量 : 290g  
 外形寸法 : W80×H153×D35mm  
 備考 : SDHCカード (8GB) 付属

(単位: 円)

レンタル価格	1日	2日	3日	以後1日
	3,000	5,400	7,200	1,200

R-05 / Roland



主な仕様  
 ・ICレコーダー  
 使用電源 : AC100Vまたは単3電池×2本  
 消費電力 : 2.9W  
 重量 : 140g  
 外形寸法 : W60×H25×D103mm  
 備考 : SDHCカード (8GB) 付属

(単位: 円)

レンタル価格	1日	2日	3日	以後1日
	2,000	3,600	4,800	800

AT-MX51 / audio-technica



主な仕様  
 ・ハーフサイズで5in1out  
 ・各チャンネル毎のマイク/ラインの切り換えスイッチと、ファントム電源のON/OFFスイッチを装備しています  
 使用電源/消費電力 : AC100V/5W  
 重量 : 1.7kg  
 外形寸法 : W44×H210×D225mm

(単位: 円)

レンタル価格	1日	2日	3日	以後1日
	2,000	3,600	4,800	800

イコライザー

231s / dbx



主な仕様  
 ・2ch 31バンド  
 使用電源/消費電力 : AC100V/15W  
 重量 : 2.8kg  
 外形寸法 : W483×H89×D150mm (突起部除く)

(単位: 円)

レンタル価格	1日	2日	3日	以後1日
	4,000	7,200	9,600	1,600

Q2031B / YAMAHA



主な仕様  
 ・グラフィックイコライザー 31ポイント 2ch  
 使用電源/消費電力 : AC100V/20W  
 重量 : 4kg  
 外形寸法 : W480×H93.4×D230mm

(単位: 円)

レンタル価格	1日	2日	3日	以後1日
	4,000	7,200	9,600	1,600

リミッター

FS-206 / PROTECH



主な仕様  
 入力 : XLR-3ピン (メス) L/R×各1  
 出力 : XLR-3ピン (オス) L/R×各1  
 使用電源/消費電力 : DC6V ~ 16V/0.2A  
 重量 : 1.1g  
 外形寸法 : W102×H161×D90mm

(単位: 円)

レンタル価格	1日	2日	3日	以後1日
	5,000	9,000	12,000	2,000

マルチチャンネル・ディレイライン

DL-2040 / Roland



主な仕様  
 入力 : XLR3-31タイプ×3 TRC標準タイプ×2 (アンバランス対応)  
 出力 : XLR3-32タイプ×4 TRC標準タイプ×4 (アンバランス対応)  
 使用電源/消費電力 : AC100V/12W  
 重量 : 2.5kg  
 外形寸法 : W482×H44×D218mm

(単位: 円)

レンタル価格	1日	2日	3日	以後1日
	4,000	7,200	9,600	1,600

AD-300 / data video



主な仕様  
 入力 : バランスステレオオーディオ / マイク (3ピンXLR or フォーン (φ6.3mm)) ×3  
 アンバランスステレオオーディオ、RCA×2  
 出力 : バランスステレオオーディオ×2、XLRコネクタ、アンバランスステレオオーディオ×2、RCAソケット  
 使用電源 : DC12V 2A  
 重量 : 1.3kg  
 外形寸法 : W205mm×D235mm×H45mm

(単位: 円)

レンタル価格	1日	2日	3日	以後1日
	5,000	9,000	15,000	2,000

LED  
プロジェクター  
スクリーン  
モニター  
映像周辺機器  
プレイヤー&レコーダー  
カメラ  
カメラ収録システム  
会議用機器  
音響機器  
IT機器  
配信機器

LED  
プロジェクター  
スクリーン  
モニター  
映像周辺機器  
プレイヤー&レコーダー  
カメラ  
カメラ収録システム  
会議用機器  
音響機器  
IT機器  
配信機器

音声分配器

DA6 / DRAWMER



**主な仕様**  
 ・1ステレオ入力+6ステレオ出力又は1モノラル入力+12モノラル出力  
 使用電源/消費電力 : AC100~115V/17W  
 重量 : 3kg  
 外形寸法 : W482×H44×D200mm  
 備考 : ステレオ/モノラルの切替が可能、L/R独立の出力コントロールが可能

(単位:円)

レンタル価格	1日	2日	3日	以後1日
	4,000	7,200	9,600	1,600

BAD-250 / IMAGENICS



**主な仕様**  
 ・音声1入力6分配器 (バランス入力バランス4出力アンバランス2出力) 2系統6分配器  
 使用電源/消費電力 : AC100V/8W  
 重量 : 3.6kg  
 外形寸法 : W422×H44×D250mm

(単位:円)

レンタル価格	1日	2日	3日	以後1日
	3,000	5,400	7,200	1,200

I/O ラック

Rio 1608-D / YAMAHA



**主な仕様**  
 使用電源/消費電力 : AC100V/70W  
 重量 : 8.8kg  
 外形寸法 : W480×H144×D361.5mm

(単位:円)

レンタル価格	1日	2日	3日	以後1日
	20,000	36,000	48,000	8,000

USB オーディオ MIDI インターフェース

iRig 2 / IK Multimedia



**主な仕様**  
 ・スマートフォン用オーディオインターフェイス  
 入力インピーダンス : 380 kOhms  
 周波数レスポンス : 20Hz-20kHz +/- 0.2dB  
 楽器入力用端子 : 1/4インチ標準ジャック  
 アンプ接続用端子 : 1/4インチ標準ジャック

デバイス出力端子 : 1/8インチ TRRS プラグ  
 ヘッドフォン出力端子 : 1/8インチ・ステレオ・ミニ・ジャック  
 重量 : 43g  
 外形寸法 : W39×H72×D21mm

(単位:円)

レンタル価格	1日	2日	3日	以後1日
	500	900	1,200	200

その他音響機器

DI-1 / Roland



**主な仕様**  
 接続端子 : インプット、バラ・アウト、アンバランス・アウト、バランス・アウト  
 入力レベル : -20dBu/0dBu/+20dBu切替、最大+45dBu (1kHz)  
 出力レベル : +8dBu (定格600Ω、平衡)・電源006P (1個) or ファンタム電源24~48V DC  
 重量 : 480g  
 外形寸法 : W96.5×H46×D125mm

(単位:円)

レンタル価格	1日	2日	3日	以後1日
	1,000	1,800	2,400	400

RH-5MA / YAMAHA



**主な仕様**  
 ・ヘッドホン

(単位:円)

レンタル価格	1日	2日	3日	以後1日
	500	900	1,200	200

その他音響機器

AT-HA50 / audio-technica



**主な仕様**  
 ・ヘッドホンアンプ  
 ・ヘッドホン出力×4 (出力毎に入力切替、音量調整機能) ステレオ入力×2、マイク入力  
 使用電源/消費電力 : AC100V/40W  
 重量 : 3.1kg  
 外形寸法 : W190×H100×D234mm (突起物除く)

(単位:円)

レンタル価格	1日	2日	3日	以後1日
	2,000	3,600	4,800	800

TCR-232 / TOMOCA



**主な仕様**  
 ・携帯電話用音声ライン入出力ボックス (スマートフォン非対応)  
 入力 : XLR3-31タイプ×1、携帯電話接続端子×1  
 出力 : ヘッドホン (3.5φジャック) ×2  
 外形寸法 : W69×H33×D120mm  
 重量 : 370g  
 備考 : docomo (FOMA)、au対応イヤホンジャック変換アダプタ、外部接続端子用ケーブル付属

(単位:円)

レンタル価格	1日	2日	3日	以後1日
	3,000	5,400	7,200	1,200

※会議システムのレンタル価格には運送費・設置撤去費・本番オペレーション業務費・回線工事費・通話料金等は含まれておりません。詳しくはお問い合わせ下さい。御見積させていただきます。

TCC-60 / TOMOCA



**主な仕様**  
 ・カプボックス  
 重量 : 430g  
 外形寸法 : W60×H80×D135mm  
 備考 : マイク用、ファンタム電源使用可

(単位:円)

レンタル価格	1日	2日	3日	以後1日
	1,000	1,800	2,400	400

LED  
プロジェクター  
スクリーン  
モニター  
映像周辺機器  
プレーヤー&レコーダー  
カメラ  
カメラ収録システム  
会議用機器  
音響機器  
IT機器  
配信機器

LED  
プロジェクター  
スクリーン  
モニター  
映像周辺機器  
プレーヤー&レコーダー  
カメラ  
カメラ収録システム  
会議用機器  
音響機器  
IT機器  
配信機器



パソコン

### ノート型パソコン



主な仕様  
 CPU : Intel Core i7-1165G7U 2.8GHz  
 メモリ : 16GB  
 SSD : 512GB  
 内蔵ドライブ : DVDスーパーマルチドライブ  
 LAN : 有線 (1000Base-T/100Base-TX/10Base-T) & 無線 (WiFi6)  
 ディスプレイ : 15.6インチ フルHD (1920×1080)

(単位:円)

レンタル価格	5日以内	10日以内	1ヶ月
	30,000	39,000	60,000

### タッチパネル一体型パソコン



主な仕様  
 CPU : Intel Core i5-3470S 3.6GHz  
 メモリ : 4GB  
 HDD : 500GB  
 内蔵ドライブ : DVDスーパーマルチドライブ  
 LAN : 有線 (1000Base-T/100Base-TX/10Base-T)  
 ディスプレイ : 20インチワイド 10点マルチタッチ対応 WXGA++ (1600×900)  
 ※キーボード・マウスは有線接続

(単位:円)

レンタル価格	5日以内	10日以内	1ヶ月
	30,000	39,000	60,000

プリンター

### C835dnw / OKI



主な仕様  
 ・A3両面対応カラーレーザープリンター  
 解像度 : 600×1200dpi  
 印字速度 : カラー 36枚/分 (A4) モノクロ36枚/分 (A4)  
 消費電力 : 1118W  
 重量 : 32kg (消耗品含まず)  
 外形寸法 : W449×H360×D552mm

(単位:円)

レンタル価格	5日以内	10日以内	1ヶ月
	25,000	50,000	125,000

### C811dn / OKI



主な仕様  
 ・A3両面対応カラーレーザープリンター  
 解像度 : 600×1200dpi  
 印字速度 : カラー 35枚/分 (A4) モノクロ35枚/分 (A4)  
 消費電力 : 1400W  
 重量 : 32kg (消耗品含まず)  
 外形寸法 : W449×H360×D552mm

(単位:円)

レンタル価格	5日以内	10日以内	1ヶ月
	25,000	50,000	125,000

### HL-3170CDW / brother



主な仕様  
 ・A4対応カラーレーザープリンター  
 解像度 : 600×2400dpi  
 印字速度 : カラー 22枚/分 モノクロ22枚/分  
 消費電力 : 990W  
 重量 : 17.7kg  
 外形寸法 : W410×H240×D465mm

(単位:円)

レンタル価格	5日以内	10日以内	1ヶ月
	15,000	30,000	75,000

### LP-S3250 / EPSON



主な仕様  
 ・A3対応モノクロレーザープリンター  
 解像度 : 1200×1200dpi  
 印字速度 : モノクロ35枚/分  
 消費電力 : 940W  
 重量 : 21kg  
 外形寸法 : W490×H388×D577mm

(単位:円)

レンタル価格	5日以内	10日以内	1ヶ月
	10,000	20,000	50,000

### TM-L90 / EPSON



主な仕様  
 ・サーマルシートプリンター  
 オートカッター標準装備ラベルプリンター  
 消費電力 : 40W  
 重量 : 1.9kg  
 外形寸法 : W140×H203×D148mm

(単位:円)

レンタル価格	5日以内	10日以内	1ヶ月
	3,000	6,000	15,000

プリンターオプション・消耗品

(単位:円)

対応機種	品名	型番	価格
C835dnw	トナーカートリッジ (シアン)	TC-C3BC1	15,000
	トナーカートリッジ (マゼンダ)	TC-C3BM1	15,000
	トナーカートリッジ (イエロー)	TC-C3BY1	15,000
	トナーカートリッジ (ブラック)	TC-C3BK1	14,000
C811dn	トナーカートリッジ (シアン)	TNR-C3LC1	15,000
	トナーカートリッジ (マゼンダ)	TNR-C3LM1	15,000
	トナーカートリッジ (イエロー)	TNR-C3LY1	15,000
	トナーカートリッジ (ブラック)	TNR-C3LK1	14,000
HL-3170CDW	トナーカートリッジ (シアン)	TN-296C	10,000
	トナーカートリッジ (マゼンダ)	TN-296M	10,000
	トナーカートリッジ (イエロー)	TN-296Y	10,000
	トナーカートリッジ (ブラック)	TN-296K	10,000
LP-S3250	ETカートリッジ	LPB3T28	36,200
TM-L90	サーマルラベルロール (3巻)	NTL080-ZEN	4,500
	サーマルシートロール 厚紙タイプ (3巻)	NTP080-ATG	3,000
	サーマルシートロール 通常タイプ (3巻)	NTP080-80	1,500

LED

プロジェクター

スクリーン

モニター

映像周辺機器

プレーヤー&レコーダー

カメラ

カメラ収録システム

会議用機器

音響機器

IT機器

配信機器

LED

プロジェクター

スクリーン

モニター

映像周辺機器

プレーヤー&レコーダー

カメラ

カメラ収録システム

会議用機器

音響機器

IT機器

配信機器





## 無線 LAN アクセスポイント

## WLX302 / YAMAHA



## 主な仕様

・WiFi4対応無線LANアクセスポイント  
消費電力 : 11W  
重量 : 670g  
外形寸法 : W160×H40×D178mm

(単位:円)

レンタル価格	5日以内	10日以内	1ヶ月
	15,000	30,000	75,000

## WLX202 / YAMAHA



## 主な仕様

・WiFi5対応無線LANアクセスポイント  
消費電力 : 8.3W  
重量 : 430g  
外形寸法 : W170×H37×D210mm

(単位:円)

レンタル価格	5日以内	10日以内	1ヶ月
	12,000	24,000	60,000

## ルーター

## RTX1210 / YAMAHA



## 主な仕様

・ギガアクセスVPNルーター  
消費電力 : 14.5W  
重量 : 1.5kg  
外形寸法 : W220×H42×D239mm

(単位:円)

レンタル価格	5日以内	10日以内	1ヶ月
	12,000	24,000	60,000

## IX2106 / NEC



## 主な仕様

・ギガアクセスVPNルーター  
消費電力 : 7W  
重量 : 800g  
外形寸法 : W135×H36×D196mm

(単位:円)

レンタル価格	5日以内	10日以内	1ヶ月
	10,000	20,000	50,000

## NVR510 / YAMAHA



## 主な仕様

・ギガアクセスVoIPルーター  
消費電力 : 12.5W  
重量 : 650g  
外形寸法 : W220×H41×D161.9mm

(単位:円)

レンタル価格	5日以内	10日以内	1ヶ月
	5,000	10,000	25,000

## WXR-1900DHP3 / BUFFALO



## 主な仕様

・WiFi5対応無線LANルーター  
消費電力 : 23.9W  
重量 : 560g  
外形寸法 : W41×H185×D185mm

(単位:円)

レンタル価格	5日以内	10日以内	1ヶ月
	2,000	4,000	10,000

## PA-WG1800HP2 / NEC



## 主な仕様

・WiFi5対応無線LANルーター  
消費電力 : 17W  
重量 : 400g  
外形寸法 : W33×H170×D111mm

(単位:円)

レンタル価格	5日以内	10日以内	1ヶ月
	1,500	3,000	7,500



## スイッチングハブ

## SWX3100-18GT / YAMAHA



主な仕様  
 ・ライトL3スイッチ  
 消費電力 : 19W  
 重量 : 2.1kg  
 外形寸法 : W330×H43.5×D200mm

(単位:円)

レンタル価格	5日以内	10日以内	1ヶ月
	10,000	20,000	50,000

## BS-GU2008P / BUFFALO



主な仕様  
 ・PoE (IEEE 802.3af) 対応8ポートギガビットスイッチングハブ  
 消費電力 : 60W  
 重量 : 1kg  
 外形寸法 : W200×H41×D161mm

(単位:円)

レンタル価格	5日以内	10日以内	1ヶ月
	1,500	3,000	7,500

## SWX2100-5PoE / YAMAHA



主な仕様  
 ・PoE (IEEE 802.3at) 対応5ポートスイッチングハブ  
 消費電力 : 86W  
 重量 : 1.6kg  
 外形寸法 : W220×H40.5×D250mm

(単位:円)

レンタル価格	5日以内	10日以内	1ヶ月
	1,500	3,000	7,500

## AT-GS920/8 / Allied Telesis



主な仕様  
 ・固定設定対応8ポートスイッチングハブ  
 消費電力 : 4.5W  
 重量 : 780g  
 外形寸法 : W210×H38×D121mm

(単位:円)

レンタル価格	5日以内	10日以内	1ヶ月
	1,000	2,000	5,000

## GS105PE / NETGEAR



主な仕様  
 ・PoE受電対応5ポートスイッチングハブ  
 消費電力 : 25W  
 重量 : 450g  
 外形寸法 : W158×H27×D105mm

(単位:円)

レンタル価格	5日以内	10日以内	1ヶ月
	1,500	3,000	7,500

## GS108E-100JPS / NETGEAR



主な仕様  
 ・VLAN対応8ポートギガビットスイッチングハブ  
 消費電力 : 4.45W  
 重量 : 510g  
 外形寸法 : W158×H29×D101mm

(単位:円)

レンタル価格	5日以内	10日以内	1ヶ月
	1,000	2,000	5,000

## ギガビットスイッチングハブ

(単位:円)

品名	レンタル価格		
	5日以内	10日以内	1ヶ月
24ポート	3,000	6,000	15,000
16ポート	2,000	4,000	10,000
8ポート	500	1,000	2,500

## NAS

## WS5200D0202 / BUFFALO



主な仕様  
 ・Windows Server 2012搭載NAS (RAID1/0対応)  
 HDD容量 : 2TB  
 LANインターフェース : 1000BASE-T/100BASE-TX/10BASE-T  
 消費電力 : 40W  
 重量 : 4.0kg  
 外形寸法 : W170×H170×D230mm

(単位:円)

レンタル価格	5日以内	10日以内	1ヶ月
	8,000	16,000	40,000



## QR コードリーダー

## QK30-U / DENSO



## 主な仕様

- ・大型液晶画面対応 据置型QRコードリーダー
- 接続方式 : USB
- 重量 : 250g
- 外形寸法 : W85×H40×D125mm

レンタル価格	(単位:円)		
	5日以内	10日以内	1ヶ月
	15,000	30,000	75,000

## 1900gSR-U / Honeywell



## 主な仕様

- ・スタンド型QRコードリーダー
- 接続方式 : USB
- 重量 : 147.42g
- 外形寸法 : W71.1×H160×D104.1mm

レンタル価格	(単位:円)		
	5日以内	10日以内	1ヶ月
	10,000	20,000	50,000

## SE1-QB / DENSO



## 主な仕様

- ・Bluetooth対応ワイヤレスQRコードリーダー
- 接続方式 : Bluetooth
- 重量 : 60g
- 外形寸法 : W99.7×H27.1×D40.7mm

レンタル価格	(単位:円)		
	5日以内	10日以内	1ヶ月
	5,000	10,000	25,000

## バーコードリーダー

## FFTA10AUSB / 日栄インテック



## 主な仕様

- ・USB接続バーコードリーダー
- 接続方式 : USB
- 重量 : 118g
- 外形寸法 : W85×H52×D170mm

レンタル価格	(単位:円)		
	5日以内	10日以内	1ヶ月
	1,000	2,000	5,000

## 液晶ペンタブレット

## DTK-1301/KO / WACOM



## 主な仕様

- ・液晶ペンタブレットの利点を凝縮し、コンパクトに仕上げたCintiq 13HD
- ・優れた色性能と解像度、エルゴノミクスデザイン、筆圧対応のペン付属
- 表示サイズ/方式 : 13.3型 (IPS方式) 重量 : 本体約1.2kg / スタンド約0.4kg
- 入力 : HDMI 外形寸法 : W375×H14×D248mm (突起部、スタンドを除く)
- インターフェイス : USB 備考 : プロペン、スタンド付属
- 消費電力 : 9W

レンタル価格	(単位:円)		
	5日以内	10日以内	1ヶ月
	10,000	20,000	50,000

## カメラ付マイクスピーカー

## MEETUP / Logicool



## 主な仕様

- 品名 : カメラ付マイクスピーカー
- カメラ視野角 : 対角120°、水平113°、垂直80.7°
- マイク收音範囲 : 4m (拡張マイク使用時5m)
- 重量 : 1.04kg
- 外形寸法 : W400×H104×D85mm
- 付属品 : 拡張マイク (Meet-upEX)、リモコン

レンタル価格	(単位:円)		
	5日以内	10日以内	1ヶ月
	15,000	30,000	75,000

## CONNECT / Logicool



## 主な仕様

- 品名 : カメラ付マイクスピーカー
- カメラ視野角 : 対角90°、水平82.1°、垂直52.2°
- マイク收音範囲 : 3.6m
- 重量 : 766g
- 外形寸法 : W75×H304.2×D75mm
- 付属品 : リモコン

レンタル価格	(単位:円)		
	5日以内	10日以内	1ヶ月
	10,000	20,000	50,000

## ワイヤレスマウス・クリッカー

## M505LS / Logicool



## 主な仕様

- 品名 : ワイヤレスマウス
- 無線到達距離 : 10m
- 電源 : 単3電池×2
- 重量 : 118g

レンタル価格	(単位:円)		
	5日以内	10日以内	1ヶ月
	1,500	3,000	7,500

## Spotlight Presentation Remote / Logicool



## 主な仕様

- ・ワイヤレスクリッカー
- 無線到達距離 : 20m
- 電源 : リチウムイオン電池 (充電式)
- 重量 : 49.2g

レンタル価格	(単位:円)		
	5日以内	10日以内	1ヶ月
	1,500	3,000	7,500

## ELA-GU91N / コクヨ



## 主な仕様

- ・2.4GHzRF方式ワイヤレスクリッカー
- 無線到達距離 : 約30M
- 電源 : 単4電池×2
- 重量 : 75g
- レーザー光 : 緑

レンタル価格	(単位:円)		
	5日以内	10日以内	1ヶ月
	1,500	3,000	7,500



## ワイヤレスマウス・クリッカー

## VP4175 / SMK



主な仕様  
 ・ワイヤレスクリッカー  
 無線到達距離 : 約15m  
 電源 : 単4電池×2  
 重量 : 78g  
 レーザー光 : 緑

レンタル価格	(単位:円)		
	5日以内	10日以内	1ヶ月
	1,500	3,000	7,500

## マルチメディアスピーカー

## MM-SPL5BK / サンワサプライ



主な仕様  
 ・2chマルチメディアスピーカー  
 実用最大出力 : 10W (5W+5W)  
 電源 : AC100V (電源内蔵)  
 重量 : 1.05kg  
 外形寸法 : W82×H187×D130mm

レンタル価格	(単位:円)		
	5日以内	10日以内	1ヶ月
	1,000	2,000	5,000

## ネットワーク映像伝送システム

## CUBE 715/735 / Teradek



主な仕様  
 【送信器】 入力 : 3G-SDI×1、HDMI×1  
 使用電源/消費電力 : DC6~28V/7W  
 重量 : 328.9g  
 外形寸法 : W76.2×H27.9×D120.7mm  
 【受信器】 出力 : 3G-SDI×1、HDMI×1  
 使用電源/消費電力 : DC6~28V/7W  
 重量 : 328.9g  
 外形寸法 : W76.2×H27.9×D120.7mm

レンタル価格	(単位:円)		
	5日以内	10日以内	1ヶ月
	100,000	200,000	500,000

## ME-LEBPRO2/ME-DPSTD / MEDIAEDGE



ME-LEBPRO2(送信器)



ME-DPSTD(受信器)

主な仕様  
 【送信器】 入力 : HD-SDI×1、HDMI×1、デジタル/アナログ音声(L/R)×1  
 使用電源/消費電力 : AC100V/23W  
 重量 : 1.9kg  
 外形寸法 : W215×H40×D200mm  
 【受信器】 出力 : HDMI×1、コンポジット×1、デジタル/アナログ音声(L/R)×1  
 使用電源/消費電力 : AC100~240V/19.8W  
 重量 : 1.3kg  
 外形寸法 : W200×H41×D166.5mm

レンタル価格	(単位:円)			
	1日	2日	3日	以後1日
	80,000	104,000	120,000	16,000

## ME-LEB4-RCJ/ME-STB4-RCJ / grass valley



ME-LEB4-RCJ(送信器)



ME-STB4-RCJ(受信器)

主な仕様  
 【送信器】 入力 : HD-SDI×1、HDMI×1、デジタル音声×1  
 使用電源/消費電力 : AC100~240V/25W  
 重量 : 1.6kg  
 外形寸法 : W214.5×H43×D246mm  
 【受信器】 出力 : HDMI×1、コンポジット×1、デジタル/アナログ音声(L/R)×1  
 使用電源/消費電力 : AC100V/30W  
 重量 : 1.5kg  
 外形寸法 : W288×H44×D215mm

レンタル価格	(単位:円)			
	1日	2日	3日	以後1日
	80,000	104,000	120,000	16,000

## ライブエンコーダー

## LiveShell W / Cerevo



主な仕様  
 品名 : ライブエンコーダー  
 入力 : HDMI×2  
 3.5mmステレオミニジャック×1  
 重量 : 500g  
 外形寸法 : W145×H42×D100mm  
 付属品 : 無線LANアダプタ×1

レンタル価格	(単位:円)		
	5日以内	10日以内	1ヶ月
	10,000	20,000	50,000

ライブエンコーダー

LiveShell X / Cerevo



主な仕様  
品名 : ライブエンコーダー  
入力 : HDMI×1  
3.5mmステレオミニジャック×1  
重量 : 480g  
外形寸法 : W102×H42×D100mm  
付属品 : 無線LANアダプタ×1、設定ケーブル×1

(単位:円)

レンタル価格	5日以内	10日以内	1ヶ月
	7,000	14,000	35,000

ビデオキャプチャー

ATEM Mini Pro / Blackmagic Design



主な仕様  
品名 : USBビデオキャプチャー  
入力 : HDMI×4  
3.5mmステレオミニジャック×2  
出力 : HDMI×1  
インターフェース : USB Type-C 3.1 Gen1×1  
重量 : 550g  
外形寸法 : W237.5×H35×D103.5mm  
付属品 : USB-C - USB-Cケーブル (1m) ×1、USB-C - USB-Aケーブル (1m) ×1

(単位:円)

レンタル価格	5日以内	10日以内	1ヶ月
	10,000	20,000	50,000

SDI 4K Plus / Magewell



主な仕様  
品名 : USBビデオキャプチャー  
入力 : 6G-SDI、3.5mmステレオミニジャック×1  
出力 : 6G-SDI、3.5mmステレオミニジャック×1  
インターフェース : USB Type-A 3.1 Gen1×1  
重量 : 145g  
外形寸法 : W56.8×H17×D110.7mm  
備考 : USB3.0ケーブル×1

(単位:円)

レンタル価格	5日以内	10日以内	1ヶ月
	6,000	12,000	30,000

BlackmagicWebPresenter / Blackmagic Design



主な仕様  
品名 : SDI/HDMIビデオキャプチャー  
入力 : 12G-SDI、HDMI  
出力 : 3G-SDI×2 (プログラム出力×1、ループ出力×1)、HDMI×1 (ループ出力)  
インターフェース : USB 2.0 (720p出力)  
重量 : 620g  
外形寸法 : W140×H44×D170mm  
付属品 : Teranex Mini Smart Panel、USB 2.0 (A-B) ケーブル×1、USB 2.0 (A-MicroB) ケーブル×1

(単位:円)

レンタル価格	5日以内	10日以内	1ヶ月
	5,000	10,000	25,000

BlackmagicWebPresenter 4K / Blackmagic Design



主な仕様  
品名 : SDIビデオキャプチャー  
入力 : 12G-SDI  
出力 : 3G-SDI×2 (モニター出力×1、ループ出力×1)、HDMI×1 (プログラム出力)  
インターフェース : USB 3.0×1 (2160p60まで)、Ethernet×1 (10/100/1000BaseT)  
重量 : 755g  
外形寸法 : W140×H44×D175.5mm  
付属品 : USB 3.0 (A-C) ケーブル×1、USB 3.0 (C-C) ケーブル×1

(単位:円)

レンタル価格	5日以内	10日以内	1ヶ月
	8,000	16,000	40,000

UVC-01 / Roland



主な仕様  
品名 : USBビデオキャプチャー  
入力 : HDMI×1  
3.5mmステレオミニジャック×1  
インターフェース : USB3.0 Bタイプ×1  
重量 : 96g  
外形寸法 : W90×H23×D37mm  
付属品 : USB3.0 ケーブル×1

(単位:円)

レンタル価格	5日以内	10日以内	1ヶ月
	2,000	4,000	10,000

USB オーディオ MIDI インターフェース

Onyx Producer 2・2 / MACKIE



主な仕様  
品名 : USBオーディオインターフェース  
重量 : 600g  
外形寸法 : W188×H51×D114mm

(単位:円)

レンタル価格	5日以内	10日以内	1ヶ月
	3,000	6,000	15,000

UMC202HD / BEHRINGER



主な仕様  
品名 : USBオーディオインターフェース  
重量 : 500g  
外形寸法 : W170×H46.45×D125mm

(単位:円)

レンタル価格	5日以内	10日以内	1ヶ月
	3,000	6,000	15,000

UMC22 / BEHRINGER



主な仕様  
品名 : USBオーディオインターフェース  
重量 : 500g  
外形寸法 : W163×H46.45×D125mm

(単位:円)

レンタル価格	5日以内	10日以内	1ヶ月
	3,000	6,000	15,000

UA-55 / Roland



主な仕様  
品名 : USBオーディオインターフェース  
重量 : 570g  
外形寸法 : W185×H44×D134mm

(単位:円)

レンタル価格	5日以内	10日以内	1ヶ月
	3,000	6,000	15,000

UA-25EXCW / Roland



主な仕様  
品名 : USBオーディオインターフェース  
重量 : 565g  
外形寸法 : W164×H46×D133mm

(単位:円)

レンタル価格	5日以内	10日以内	1ヶ月
	3,000	6,000	15,000

# ご案内

## 1 お申込み

- ①ご希望機材名・数量・ご使用日時
  - ②運搬・設置撤去・オペレーション業務の有無
- 上記の①②をご確認の上、HPのお問い合わせフォームまたはメール、電話、FAXにてお申込み下さい。また機材の選定やシステムのご相談など、お気軽にお問い合わせ下さい。

<b>東京</b>	✉ : hmt_rental@hibino.co.jp	<b>大阪</b>	✉ : hmt_mnx@hibino.co.jp
	☎ : 03-6457-2070		☎ : 06-6311-1951
	☎ : 03-6457-2075		☎ : 06-6311-1955

※初めてご利用になるお客様には会社情報の事前登録をお願いしております。  
所定のお手続きをお願いしております。詳細はお取引の際にご案内させていただきます。  
※個人様へのレンタルは原則として行っておりません。  
※間合いによっては保証金を頂戴する事が御座います。また、事前に身分証明書のご提示をお願いする事も御座いますので、予めご了承下さい。

## 2 レンタル機器費用について

機器の価格は、弊社ホームページ又は RENTAL GUIDE に記載をさせて頂いております。  
記載価格は、消費税を含まない価格になっております。  
掲載しております機器・記載価格は、状況によって変更が生じる場合がございますので予めご了承下さい。

## 3 運搬・搬入出・設置調整費用について

内容に応じて、別途御見積させていただきます。  
早朝・夜間・日曜・祝日は割増料金になりますので、予めご了承下さい。  
※出張料金(交通費・宿泊費・諸経費)が発生する場合は、別途御見積させていただきます。

## 4 オペレーション業務

オペレーション業務	40,000 円より(8時間以内)
アシスタントオペレーション業務	36,000 円より(8時間以内)

※価格は消費税を含まない価格になっております。  
※システム管理業務・ディレクション業務・カメラマン等の特殊オペレーターは別途御見積させていただきます。

## 5 キャンセル及び機器レンタルの期間・期日変更

お申し込み頂いた機器について変更が生じた場合は、機器出庫日の3営業日前までにご連絡下さい。  
※内容によっては、変更のご対応が出来ない場合も御座いますので予めご了承下さい。  
お申し込みいただいた機器のキャンセルについては、以下のキャンセル料が発生致します。

出庫当日のキャンセル	機材費 100%
出庫の前日のキャンセル	機材費 60%

※尚、オペレーター等の人件費・トラック等のチャーター費用については出庫の2週間前よりキャンセル費用(100%)が発生する場合がございますので、予めご了承下さい。

## 6 お支払い方法

初回お取引の場合は、事前現金払いとなります。  
2回目以降のお取引については、月末締め翌月末日のお支払いをお願いしております。  
案件終了後に請求書をお送りいたしますので、指定口座までお振込みをお願い致します。  
お振込みの際の手数料はお客様にてご負担をお願いしております。

## 7 営業時間

9時30分～18時(土曜日、日曜日、祝日、年末年始は休業日となります)

## 8 レンタル機器のお取扱いについてお願い

※機器は精密機器になりますので、お取扱いには十分ご注意ください。  
※レンタル機器は、点検・整備のうえ出庫致します。万が一不具合やトラブルが生じた場合は、可能な限りの代替品の提供をさせていただきますので、お早めにご連絡をお願い致します。  
※お客様側の事情による破損・盗難・紛失・故障の場合は、損失相当分の実費をご請求させて頂く事がございますので予めご了承ください。  
※レンタル期間が終了してからのクレームについては責任を負いかねます。

## Access map

### ヒビノメディアテクニカル株式会社

EC事業部

〒135-0062 東京都江東区東雲2-9-23 6F  
TEL:03-6457-2070 FAX:03-6457-2075  
URL:www.media-t.co.jp

#### 電車でお越しの場合

・りんかい線「東雲駅」より徒歩3分

#### バスでお越しの場合

・都営バス東雲駅前バス停より徒歩2分

#### 車でお越しの場合

・海側の入口からお越しください  
(オレンジカーテンが見えます)

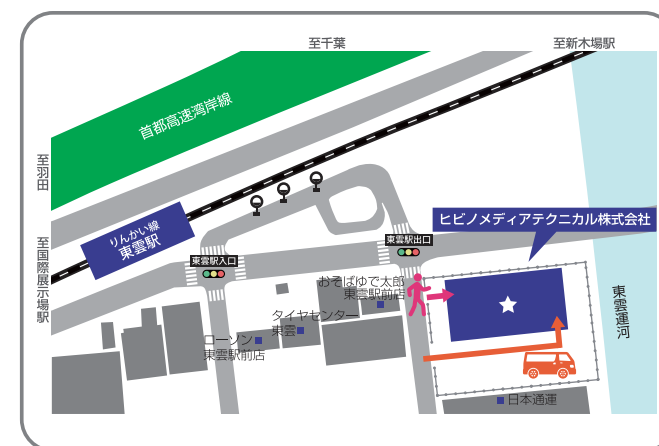

メディアニクス大阪事業部

〒530-0053 大阪市北区末広町2-3-7 米澤ビル2F  
TEL:06-6311-1951 FAX:06-6311-1955

#### 電車でお越しの場合

- ・大阪市営地下鉄堺筋線「扇町駅」5番出口より徒歩1分
- ・JR環状線「天満駅」西口を出て天神橋筋商店街通りを南へ徒歩約7分
- ・JR大阪「天満宮駅」・大阪市営地下鉄「南森町駅」より徒歩7分

#### 車でお越しの場合

- ・阪神高速扇町出口から約1km
- ・阪神高速南森町出口から約1km
- ※駐車場：3台

