















レンタルガイド  
2023

# RENTAL GUIDE 2023

ヒビノメディアテクノロジカル株式会社

Hibino Media Technical Corporation

## Index

 LED	LEDディスプレイ	06
 プロジェクター	DLP&LCDプロジェクター／映写台	10
 スクリーン	各種スクリーン	24
 モニター	LCDモニター／各種スタンド	28
 映像周辺機器	スイッチャー／コンバーター／分配器／ インターフェース・補償器／伝送器／その他	42
 プレーヤー&レコーダー	メディアサーバー／HDD／メディアプレーヤー／ Blu-ray／DVD／VHS	67
 カメラ	ビデオカメラ／中継・収録システム	72
 映像特殊機器	アナライザーシステム／テレビ・音声会議システム	77
 会議用機器	会議用周辺機器	79
 音響機器	同時通訳機器／リクエストマイク／パナガイド／ 音響周辺機器	82
 IT機器	パソコン／プリンター／ネットワーク周辺機器	100
 配信機器	IP エンコーダー／ビデオキャプチャー／ オーディオキャプチャー	109

※本RENTAL GUIDEに掲載した各社の商標は、本レンタル価格表の説明に限定して記述したもので、当該各社の権利を侵害するものではありません。

※機材によっては、EC事業部(東京)のみ保有、メディアニクス大阪事業部(大阪)のみ保有の商品がございます。

可能性は無限

**HIBINO** × **xR**

Hibino Media Technical

## リアル と バーチャルの 融合演出

**disguise System**

ディスガイズ システム

disguise System は、xR (VR や AR 等の仮想空間技術の総称)・プロジェクションマッピング・大規模ライブイベントのトータル制御等、様々なリアル演出を可能としたメディアサーバーです。xR 技術ではリアルタイムに3Dシミュレーションを創り出すことが出来る為、ステージデザイン・映像・照明の演出効果・カメラアングル等を、演出する事が出来ます。

〈disguise System 機材仕様詳細ページ→P67〉

〈xR例〉

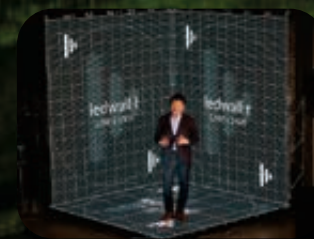

REAL



VIRTUAL

xR 技術を使用し、背面と床に配置した LED に CG 映像を表示させ、LED を配置していない外側のエリアは CG を合成。トラッキングカメラ (\*1) と連動しリアルタイムの CG を生成し、3D の仮想空間をリアルとバーチャルの双方で構築する事が出来ます。

(\*1: 特定の被写体や領域の動きを追跡し検出するカメラ)

詳細を動画で  
公開しております!



上記のQRコードを  
読み取ると動画を  
ご覧いただけます。  
弊社HPからもご覧  
頂けます。

Mixed Reality Stage Unit

# EYELINER® EVENT

[ivént]



世界最高峰&最大級のHolographic\* System「Eyeliner®」が  
イベントフィールド向けの中型ステージユニットとして登場。

「仮想」と「現実」を融合させる空間表現を、あなたの手で。

HMDやスマートグラスなどのウェアラブルデバイスを必要とせず、多人数同時に視認可能な「虚像」を舞台上に出現させます。

あらかじめ制作した映像作品(CG/実写)を空間に投影可能なことはもちろん、

生身の出演者と遠隔から中継(伝送)された「虚像」が舞台上で共演するといった「仮想と現実の高度な融合」を実現できます。

音響・照明との連動で、さらに臨場感高い舞台演出を行ったり、

各種センサー等と組み合わせてインタラクティブ性のある空間演出を行うなど、様々な表現に活用可能です。



\*当製品は光の反射原理を応用した虚像(鏡像)投影装置です。技術用語における「Hologram」「ホログラム」「ホログラフィー」等とは異なります。

主な仕様 | EYELINER® EVENT pkg 4.0(4m) / pkg 5.0(5m) / pkg 6.0(6m)

外形寸法	W4,200/5,200/6,200×D4,850×H3,800mm
映像投影器(虚像面)	レーザー光源プロジェクター(15,000lm)
映像表示領域(虚像面)	W4,000×H2,400mm
重量(筐体・映像機材等含む)	570kg/610kg/650kg
設置・撤去時間(目安)	設置 約6時間・撤去 約2時間 ※1
消費電力	AC100V 1200W ※2

※1 設置・撤去等に必要な時間は設置場所・環境等によって異なります。

※2 虚像投影用プロジェクターならびに基本照明器具の消費電力のみの値です。  
映像再生機・演出照明・音響など周辺機材の電力は含んでおりません。

EYELINER® EVENT本体に含まれるもの

- ・躯体/ステージ床組
- ・躯体囲み用暗幕一式
- ・EYELINER®特殊反射フィルム&専用張力器具
- ・虚像投影用プロジェクター(15,000lm)&専用吊り金具
- ・ベース照明(LED Par Light × 2台)

※ 映像再生機・音響機器・記載なき演出照明機材等は含んでおりません。

※ 舞台背景壁(幕)ならびに背景面への投射機材等は含んでおりません。

※ 上記に含まれない機器類は別途ご手配いただくか、または、オプションにて対応させていただきます。ご相談ください。

各種オプション

- ・映像再生機
- ・背景投影用プロジェクター&専用吊り金具
- ・音響機器類
- ・演出照明機器類
- ・xRES(仮想照明リアルタイム合成システム)

※ 各種オプションの詳細については担当までお問い合わせください。

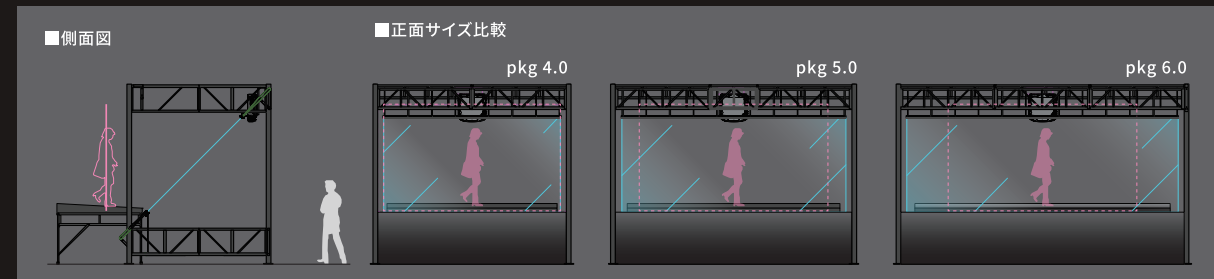

※ EYELINER®は、株式会社スピンの登録商標です。

※ 屋外での使用はできません。また、環境光の影響を受ける環境下では、想定効果が得られない場合がございます。

EYELINER に関するお問い合わせは、下記メールアドレスへご連絡下さい  
✉: hmt\_eyeliner@hibino.co.jp

2021. 02

## 屋内用 LED Ruby2.3 / ROE



### ●生き生きとした表示効果

色再現力が高く、鮮明で且つ自然な映像が表示されます

### ●独自の次世代4in1 LED 技術

LEDに4つの独自光学レンズが搭載され、優れた表示効果を提供するだけでなくグレア(眩しさ)も軽減されました

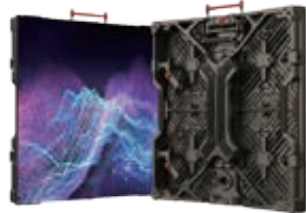

主な仕様/1 tile	
ピクセルピッチ	: 2.31mm
LEDタイプ	: 4 in 1 common cathode
輝度	: 1500nits(最大)
視野角(水平/垂直)	: 140°/140°
解像度	: H216px×V216px
使用電源	: 100-240v/50-60Hz
消費電力	: 最大180w/平均90w
重量	: 8.16kg
外形寸法	: W500×H500×D68mm
設置方法	: 吊下げ/床置き

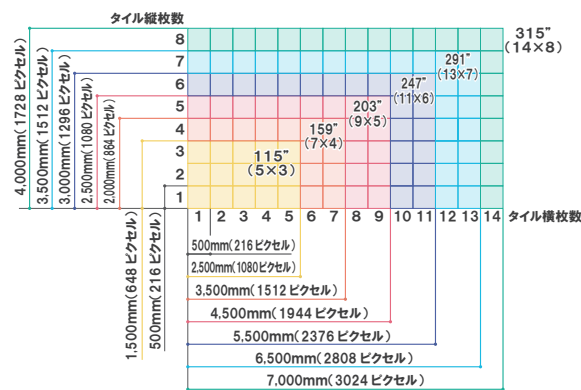

(単位: 円)

インチ	H×V	サイズ H×V	画素数 H×V	レンタル価格			
				1日	2日	3日	以後1日
1 タイル	—	500×500	216×216	40,000	52,000	60,000	8,000
115	5×3	2500×1500	1080×648	600,000	780,000	900,000	120,000
159	7×4	3500×2000	1512×864	1,120,000	1,456,000	1,680,000	224,000
203	9×5	4500×2500	1944×1080	1,800,000	2,340,000	2,700,000	360,000
247	11×6	5500×3000	2376×1296	2,640,000	3,432,000	3,960,000	528,000
291	13×7	6500×3500	2808×1512	3,640,000	4,732,000	5,460,000	728,000
315	14×8	7000×4000	3024×1728	4,480,000	5,824,000	6,720,000	896,000

※プロセッサ料金は含まれません

## 屋内用 LED Black Marble 4/BM4 Matte / ROE



### ●スタイリッシュな外観

スタジオやXRステージに理想的なソリューションであるゼロ反射LEDビジョンを作り出します。また、シック且つ優雅な外観であり、高級感のある場所だけでなく、床・壁・階段または多層ステージでミックスマッチする事で、クリエイティブさを高める事が出来ます



主な仕様/1 tile	
ピクセルピッチ	: 4.76mm
LEDタイプ	: 3in1SMD
輝度	: 2,000nits(最大)
視野角(水平/垂直)	: 140°/n.a.
解像度	: 128×128
使用電源	: 100~240V
消費電力	: 290W(最大)
重量	: 16.5kg
外形寸法	: W609.6×H130×D609.6mm
設置方法	: 床置き

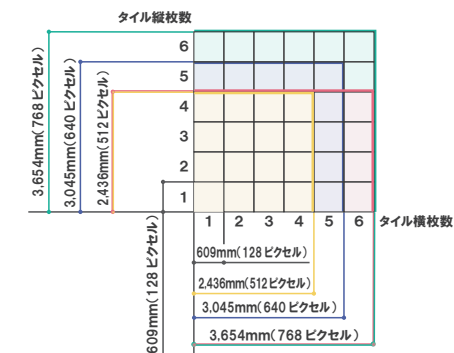

(単位: 円)

H×V	サイズ H×V	画素数 H×V	レンタル価格			
			1日	2日	3日	以後1日
1 タイル	609×609	128×128	55,000	71,500	82,500	11,000
4×4	2436×2436	512×512	880,000	1,144,000	1,320,000	176,000
5×5	3045×3045	640×640	1,375,000	1,787,500	2,062,500	275,000
6×4	3654×2436	768×512	1,320,000	1,716,000	1,980,000	264,000
6×6	3654×3654	768×768	1,980,000	2,574,000	2,970,000	396,000

※プロセッサ料金は含まれません



## 屋内用 LED X1.9 / BARCO

### ●ファインピッチならではの圧倒的な高画質

正確な色濃度・高画質画像を体感できます

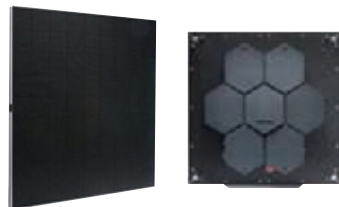

主な仕様	
ピクセルピッチ	: 1.9mm
LEDタイプ	: SMD RGB Black
輝度	: 1,000nit
視野角	: 水平60°/垂直60°
解像度	: W208×H234/1tile
使用電源	: 100-240V
消費電力	: 約200W/1tile
重量	: 6.5g/1tile
外形寸法	: W400×H450×D91mm/1tile
設置方法	: 吊下げ/床置き

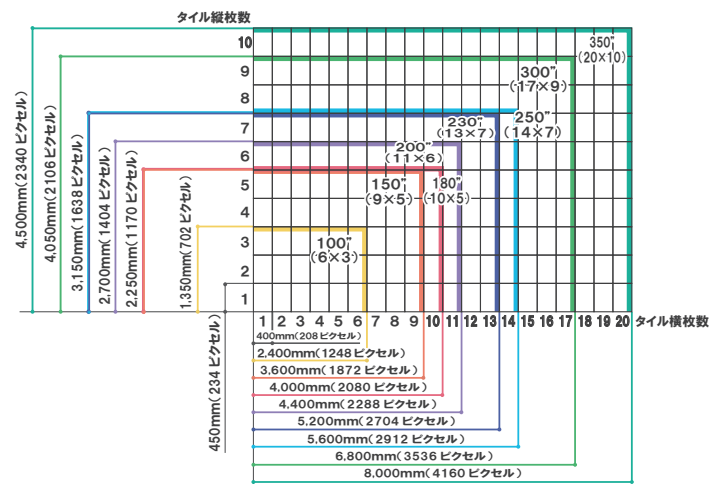

(単位: 円)

インチ	H×V	サイズ W×H	画素数 W×H	レンタル価格			
				1日	2日	3日	以後1日
1タイル	-	400×450	208×234	45,000	58,500	67,500	9,000
100インチ	6×3	2400×1350	1248×702	810,000	1,053,000	1,215,000	162,000
150インチ	9×5	3600×2250	1872×1170	2,025,000	2,632,500	3,037,500	405,000
180インチ	10×5	4000×2250	2080×1170	2,250,000	2,925,000	3,375,000	450,000
200インチ	11×6	4400×2400	2288×1404	2,970,000	3,861,000	4,455,000	594,000
230インチ	13×7	5200×3150	2704×1638	4,095,000	5,323,500	6,142,500	819,000
250インチ	14×7	5600×3150	2912×1638	4,410,000	5,733,000	6,615,000	882,000



## 屋外用 LED G8 Black / HIBINO

### ●全天候対応 8mm ピッチ LED

アウトドアフィールドを徹底的に追及した堅牢でタフな野外対応 LED

### ●最大 500cd/m<sup>2</sup>の高輝度 LED スクリーン

屋外でも鮮やかな色彩・発色の為、午前や日中のイベントでも鮮明な映像を映し出します

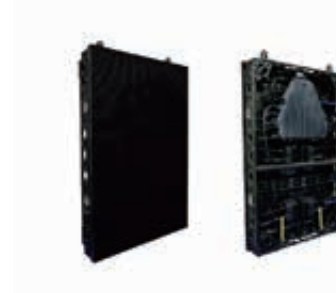

主な仕様	
ピクセルピッチ	: 8.0mm
LEDタイプ	: 3 in 1 Black SMD
輝度	: 500cd/m <sup>2</sup> (最大)
視野角(水平/垂直)	: 140°/上側40°・下側50°
画素数	: 80×120
防水仕様	: IP65
ピクセル密度	: 15,625m <sup>2</sup>
リフレッシュレート	: 1920Hz
消費電力	: 860W
重量	: 28.54kg
外形寸法	: W640×H960×D116.7mm
設置方法	: 吊下げ

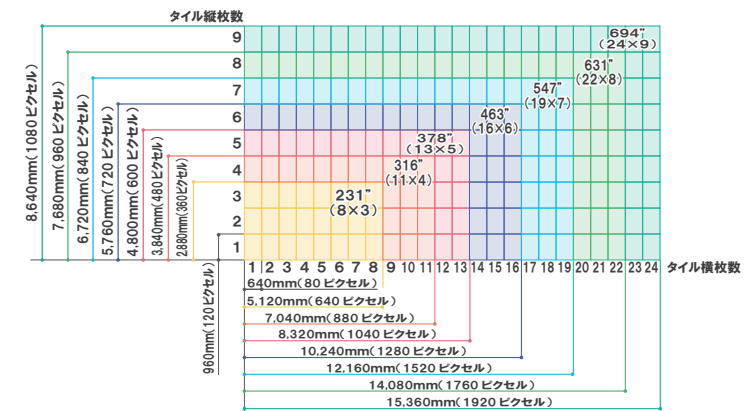

(単位: 円)

インチ	面積(m <sup>2</sup> )	H×V	ユニット数	画素数	レンタル価格			
					1日	2日	3日	以後1日
231	14.8	8×3	24	640×360	1,731,600	2,308,800	2,597,400	288,600
316	27	11×4	44	880×480	3,159,000	4,212,000	4,738,500	526,500
378	40	13×5	65	1040×600	4,680,000	6,240,000	7,020,000	780,000
463	59	16×6	96	1280×720	6,903,000	9,204,000	10,354,500	1,150,500
547	82	19×7	133	1520×840	9,594,000	12,792,000	14,391,000	1,599,000
631	108	22×8	176	1760×960	12,636,000	16,848,000	18,594,000	2,106,000
694	133	24×9	216	1920×1080	15,561,000	20,748,000	23,341,500	2,593,500











PT-EZ590J / Panasonic

大阪在庫

LCD 5,400ルーメン 1920x1200 WUXGA



主な仕様  
 光出力 : 5400ルーメン  
 入力 : HDMI、アナログRGB、コンポーネント、S-VIDEO  
 コントラスト比 : 10,000 : 1  
 使用電源/消費電力 : AC100V/484W  
 外形寸法/重量 : W498 × H145 × D398.3mm/8.4kg (標準レンズ含む)

レンタル価格	1日	2日	3日	以後1日
PT-EZ590J	100,000	130,000	150,000	20,000

●オプションレンズ/アスペクト比16:9 (単位: m)

型番	ET-ELW31	標準レンズ
倍率	0.74 ~ 0.96	
100インチ	1.63 ~ 2.13	2.69 ~ 5.02
120インチ	1.96 ~ 2.57	3.24 ~ 6.03
147インチ	2.41 ~ 3.15	3.97 ~ 7.39
165インチ	2.71 ~ 3.54	4.46 ~ 8.30
183インチ	3.01 ~ 3.93	4.95 ~ 9.21
220インチ	3.63 ~ 4.73	5.96 ~ 11.08
248インチ	4.09 ~ 5.34	6.72 ~ 12.49

レンタル価格	1日	10,000	本体付属品
	2日	13,000	
	3日	15,000	
	以後1日	2,000	

LP-ZM5000 / SANYO

LCD 5,000ルーメン 1920x1200 WUXGA



主な仕様  
 光出力 : 5000ルーメン  
 入力 : HDMI、DVI-D、アナログRGB、コンポーネント、コンポジット、S-VIDEO  
 コントラスト比 : 2000 : 1  
 使用電源/消費電力 : AC100V/519W  
 外形寸法/重量 : W489.5 × H164 × D434.8mm/9.8kg (標準レンズ含む)

レンタル価格	1日	2日	3日	以後1日
	60,000	78,000	90,000	12,000

●オプションレンズ/アスペクト比 16:9 (単位: m)

型番	LNS-W20 ET-ELW20	LNS-S20	LNS-T20	LNS-T21
倍率	1.3 ~ 1.7	1.7 ~ 2.8	2.8 ~ 4.6	4.6 ~ 7.2
120インチ	3.25 ~ 4.45	4.30 ~ 7.36	7.30 ~ 11.97	11.90 ~ 19.03
147インチ	3.99 ~ 5.46	5.27 ~ 9.02	8.96 ~ 14.69	14.62 ~ 23.36
165インチ	4.49 ~ 6.14	5.93 ~ 10.13	10.08 ~ 16.50	16.44 ~ 26.24
183インチ	4.98 ~ 6.81	6.58 ~ 11.24	11.18 ~ 18.32	18.26 ~ 29.13
220インチ	6.01 ~ 8.20	7.93 ~ 13.53	13.48 ~ 22.05	21.99 ~ 35.06
248インチ	6.78 ~ 9.25	8.94 ~ 15.26	15.21 ~ 24.88	24.83 ~ 39.57

レンタル価格	1日	10,000	本体付属品
	2日	13,000	
	3日	15,000	
	以後1日	2,000	

PT-VMZ51J / Panasonic

レーザー LCD 6,200ルーメン 1920x1200 WUXGA



主な仕様  
 光出力 : 5200ルーメン  
 入力 : HDMI、アナログRGB  
 コントラスト比 : 30000 : 1  
 使用電源/消費電力 : AC100V/305W  
 外形寸法/重量 : W399 × H133 × D348mm (脚最小時) /6.5kg

レンタル価格	1日	2日	3日	以後1日
	50,000	65,000	75,000	10,000

●投写距離表/アスペクト比 16:9 (単位: m)      アスペクト比 4:3 (単位: m)

型番	標準レンズ ※プロジェクター内蔵	型番	標準レンズ ※プロジェクター内蔵
100インチ	2.42 ~ 3.91	80インチ	2.13 ~ 3.44
120インチ	2.91 ~ 4.70	100インチ	2.67 ~ 4.31
147インチ	3.57 ~ 5.76	120インチ	3.20 ~ 5.18
165インチ	4.01 ~ 6.47	150インチ	4.01 ~ 6.48
183インチ	4.45 ~ 7.18	180インチ	4.82 ~ 7.79
220インチ	5.35 ~ 8.64	210インチ	5.63 ~ 9.09
248インチ	6.04 ~ 9.75	240インチ	6.44 ~ 10.39

PT-VZ585NJ / Panasonic

LCD 5,000ルーメン 1920x1200 WUXGA



主な仕様  
 光出力 : 5000ルーメン  
 入力 : HDMI、アナログRGB、コンポーネント、コンポジット  
 コントラスト比 : 16,000 : 1  
 使用電源/消費電力 : AC100V/410W  
 外形寸法/重量 : W389 × H125 × D332mm/4.9kg

レンタル価格	1日	2日	3日	以後1日
	50,000	65,000	75,000	10,000

●投写距離表/アスペクト比 16:9 (単位: m)      アスペクト比 4:3 (単位: m)

型番	標準レンズ ※プロジェクター内蔵	型番	標準レンズ ※プロジェクター内蔵
100インチ	2.42 ~ 3.91	80インチ	2.13 ~ 3.44
120インチ	2.91 ~ 4.70	100インチ	2.67 ~ 4.31
147インチ	3.57 ~ 5.76	120インチ	3.20 ~ 5.18
165インチ	4.01 ~ 6.47	150インチ	4.01 ~ 6.48
183インチ	4.45 ~ 7.18	180インチ	4.82 ~ 7.79
220インチ	5.36 ~ 8.64	210インチ	5.63 ~ 9.09
248インチ	6.05 ~ 9.74	240インチ	6.44 ~ 10.39

PT-VX510 / Panasonic

LCD 5,500ルーメン 1024x768 XGA



主な仕様  
 光出力 : 5500ルーメン  
 入力 : HDMI、アナログRGB、コンポーネント、コンポジット、S-VIDEO  
 コントラスト比 : 4000 : 1  
 使用電源/消費電力 : AC100V/365W  
 外形寸法/重量 : W379 × H107 × D305mm/4.8kg

レンタル価格	1日	2日	3日	以後1日
	50,000	65,000	75,000	10,000

●投写距離表/アスペクト比 4:3 (単位: m)

型番	標準レンズ ※プロジェクター内蔵
80インチ	1.91 ~ 3.10
100インチ	2.40 ~ 3.88
120インチ	2.89 ~ 4.66
150インチ	3.61 ~ 5.83
180インチ	4.34 ~ 7.00
210インチ	5.06 ~ 8.18

### PT-VX400NT / Panasonic

LCD 4,000ルーメン 1024×768 / XGA



**主な仕様**  
 光出力 : 4000ルーメン  
 入力 : HDMI (HDCP対応)、アナログRGB、コンポーネント、コンポジット、S-VIDEO  
 コントラスト比 : 2000 : 1  
 使用電源/消費電力 : AC100V/322W  
 外形寸法/重量 : W350 × H97 × D277mm/3.6kg

(単位: 円)

レンタル価格	1日	2日	3日	以後1日
	30,000	39,000	45,000	6,000

●投写距離表/アスペクト比 4:3 (単位: m)

型番	標準レンズ ※プロジェクター内蔵
80インチ	1.91~3.10
100インチ	2.40~3.88
120インチ	2.89~4.66
150インチ	3.61~5.83
180インチ	4.34~7.00
210インチ	5.06~8.18

### PT-VW345N / Panasonic

LCD 3,700ルーメン 1280×800 / WXGA



**主な仕様**  
 光出力 : 3700ルーメン  
 入力 : HDMI、アナログRGB、コンポジット、S-VIDEO  
 コントラスト比 : 3000 : 1  
 使用電源/消費電力 : AC100V/300W  
 外形寸法/重量 : W352 × H98 × D279mm/3.4kg

(単位: 円)

レンタル価格	1日	2日	3日	以後1日
	30,000	39,000	45,000	6,000

●投写距離表/アスペクト比 4:3 (単位: m)

型番	標準レンズ ※プロジェクター内蔵
80インチ	2.30~3.72
100インチ	2.88~4.66
120インチ	3.47~5.60
150インチ	4.34~7.00
180インチ	5.21~8.41
210インチ	6.08~9.81

### LP-XU355 / SANYO

LCD 3,500ルーメン 1024×768 / XGA



**主な仕様**  
 光出力 : 3500ルーメン  
 入力 : DVI-D、アナログRGB、コンポーネント、コンポジット、S-VIDEO  
 コントラスト比 : 500 : 1  
 使用電源/消費電力 : AC100V/330W  
 外形寸法/重量 : W326 × H83.1 × D231.6mm/2.9kg

(単位: 円)

レンタル価格	1日	2日	3日	以後1日
	30,000	39,000	45,000	6,000

●投写距離表/アスペクト比 4:3 (単位: m)

型番	標準レンズ ※プロジェクター内蔵
80インチ	1.9~3.1
100インチ	2.4~3.9
120インチ	2.9~4.7
150インチ	3.6~5.8
180インチ	4.3~7.0
210インチ	5.1~7.2

### EB-U32 / EPSON

LCD 3,200ルーメン 1920×1200 / WUXGA



**主な仕様**  
 光出力 : 3200ルーメン  
 入力 : HDMI、アナログRGB、コンポーネント、コンポジット  
 コントラスト比 : 15000 : 1  
 使用電源/消費電力 : AC100V/291W  
 外形寸法/重量 : W297 × H77 × D244mm/2.6kg

(単位: 円)

レンタル価格	1日	2日	3日	以後1日
	30,000	39,000	45,000	6,000

●投写距離表/アスペクト比 16:9 (単位: m) アスペクト比 4:3 (単位: m)

型番	標準レンズ ※プロジェクター内蔵
100インチ	3.07~3.74
120インチ	3.69~4.50
147インチ	4.53~5.52
165インチ	5.09~6.20
183インチ	5.65~6.87
220インチ	6.79~8.27

型番	標準レンズ ※プロジェクター内蔵
80インチ	2.70~3.29
100インチ	3.39~4.13
120インチ	4.07~4.96
150インチ	5.09~6.20
180インチ	6.12~7.45
210インチ	7.14~8.70

### EB-530 / EPSON

LCD 3,200ルーメン 1024×768 / XGA



**主な仕様**  
 光出力 : 3200ルーメン  
 入力 : HDMI、アナログRGB、コンポーネント、コンポジット  
 コントラスト比 : 16000 : 1  
 使用電源/消費電力 : AC100~120V・200~240V/315W  
 外形寸法/重量 : W344 × H94 × D315mm/3.7kg

(単位: 円)

レンタル価格	1日	2日	3日	以後1日
	25,000	32,500	37,500	5,000

●投写距離表/アスペクト比 4:3 (単位: m)

型番	標準レンズ ※プロジェクター内蔵
50インチ	0.54~0.75
60インチ	0.66~0.90
70インチ	0.78~1.06
80インチ	0.89~1.22
90インチ	1.01~1.38
100インチ	1.12~1.53

### LP-WK2500 / SANYO

LCD 2,500ルーメン 1280×800 / WXGA



**主な仕様**  
 光出力 : 2500ルーメン  
 入力 : アナログRGB、コンポジット  
 コントラスト比 : 3000 : 1  
 使用電源/消費電力 : AC100V/265W  
 外形寸法/重量 : W333.5 × H101 × D247mm/2.9kg

(単位: 円)

レンタル価格	1日	2日	3日	以後1日
	20,000	26,000	30,000	4,000

●投写距離表/アスペクト比 16:10 (単位: m)

型番	標準レンズ ※プロジェクター内蔵
100インチ	3.1~3.7
120インチ	3.7~4.4
150インチ	4.6~5.5
170インチ	5.2~6.3
190インチ	5.9~7.0
220インチ	6.8~8.1

プロジェクトオプション金具

TH-SHORTY-340-8/10 / LANG

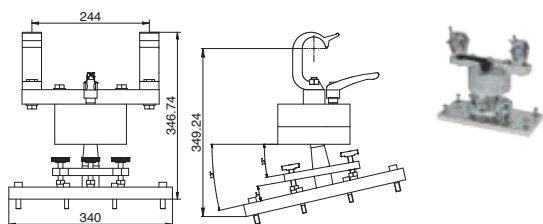

主な仕様  
 ・Boxer4K30用トラス吊金具  
 ・最大荷重：340kg

(単位：円)

レンタル価格	1日	2日	3日	以後1日
	8,000	10,400	12,000	1,600

VCMU-003K / CHIEF

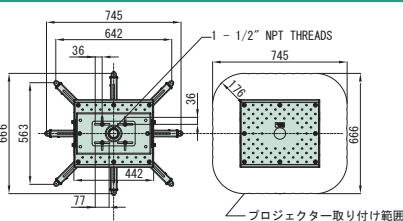

主な仕様  
 ・大型用 プロジェクターマウント・天吊タイプ  
 ・サイズ：W442×H190×D375mm(VCMU本体のみ/レッグパーツを除く)  
 ・重量：16kg(VCMU本体のみ)

(単位：円)

レンタル価格	1日	2日	3日	以後1日
	5,000	6,500	7,500	1,000

RPMAU2B-003BK / CHIEF

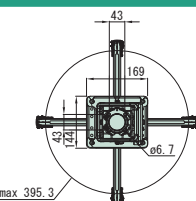

主な仕様  
 ・中型用 プロジェクターマウント・天吊タイプ  
 ・サイズ：W448×H105~113×D448mm(RPMAU2B本体のみ)  
 ・重量：2.1kg(RPMAU2B本体のみ)

(単位：円)

レンタル価格	1日	2日	3日	以後1日
	3,000	3,900	4,500	600

●VCMU-003K、RPMAU2B-003BK用オプション金具

(単位：円)

品名	レンタル価格				備考
	1日	2日	3日	以後1日	
可変式延長ポールCMS-0203	500	650	750	100	663~993mm
可変式延長ポールCMS012018	500	650	750	100	359~537mm

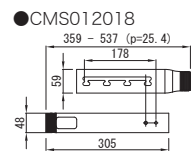
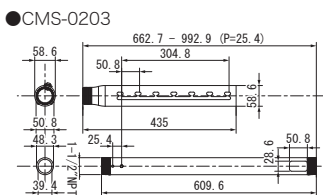

各種映写台

段差対応映写台 / AVC

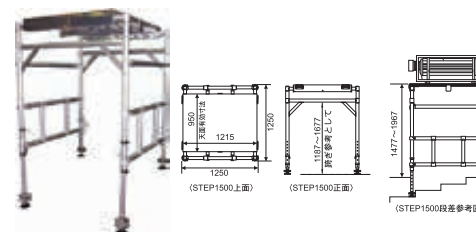

主な仕様  
 基本サイズ：W1250×D1250×H1477mm(最小)  
 重量：72.7kg(延長部分含まない)  
 備考：ドレスなし  
 STEP500(495mmの延長) / STEP300(300mmの延長)

(単位：円)

レンタル価格	1日	2日	3日	以後1日
STEP1500	15,000	19,500	22,500	3,000
STEP500/300	3,000	3,900	4,500	600

PRO-2000 (L) / MT-1800 / KOWA/HMT



主な仕様 PRO-2000 (L)  
 基本サイズ：W1500×D900×H2000mm  
 備考：ドレス付

主な仕様 MT-1800  
 基本サイズ：W1500×D900×H1800mm  
 備考：ドレス付

(単位：円)

レンタル価格	1日	2日	3日	以後1日
	8,000	10,400	12,000	1,600

エキップメントタワー / WORKS



主な仕様  
 基本サイズ：W910×D700×H1830mm  
 備考：ドレス付

(単位：円)

レンタル価格	1日	2日	3日	以後1日
	7,000	9,100	10,500	1,400

アルミ台 / PORTER



主な仕様  
 基本サイズ：W950×D700×H1220mm(ハーフ時：H685mm)

(単位：円)

レンタル価格	1日	2日	3日	以後1日
	5,000	6,500	7,500	1,000

LEL-DUO/LE-DUO / LUXOR



主な仕様 LEL-DUO (大型)  
 基本サイズ：W800×D600×H1220mm  
 備考：ドレス有(オプション)1200mm/1800mm(2種類)

(単位：円)

レンタル価格	1日	2日	3日	以後1日
	2,500	3,250	3,750	500

主な仕様 LE-DUO (小型)  
 基本サイズ：W600×D445×H1030mm  
 備考：ドレス有(オプション)900mm/1800mm(2種類)

(単位：円)

レンタル価格	1日	2日	3日	以後1日
	2,000	2,600	3,000	400

※パイプの選択により高さを変更できます。  
 ※ドレスが必要な際は、ご注文時にその旨をお伝え下さい。ご指示のない場合は付いていませんのでご注意ください。

※ラッカー用ドレス 1日500円・2日650円・3日750円 以後1日100円となります。

組立式フレームスクリーン(16:9) / Stumpfl

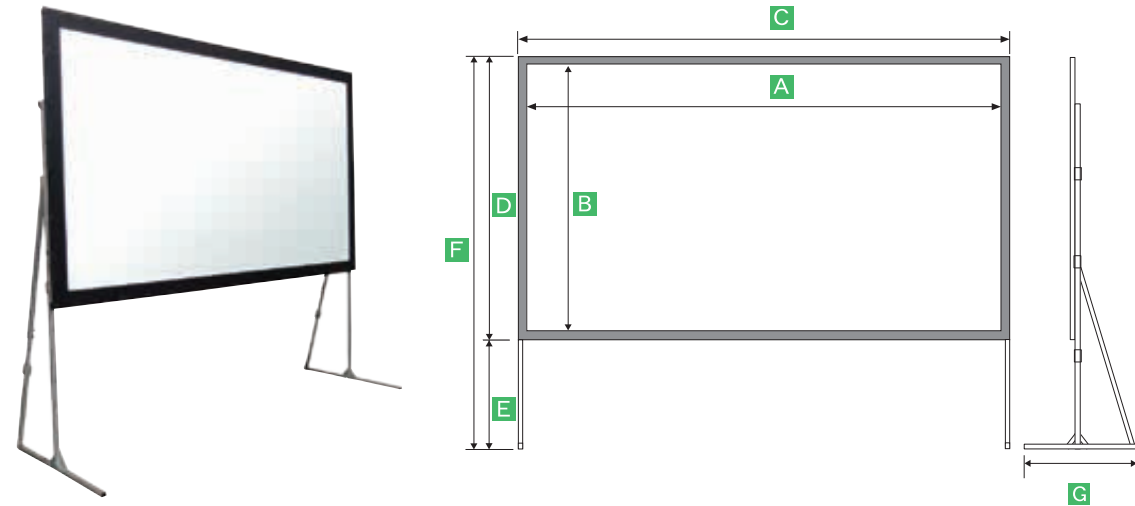

●MONOBLOX (ボタン留めタイプ)

サイズ	種類	レンタル価格				生地内寸		フレーム外寸		スクリーン下	全高	奥行	重量 (生地+ フレーム) (kg)	付属 スタンド (重量/kg)	
		1日	2日	3日	以後1日	A	B	C	D	E	F	G			
MONOBLOX 4600	HD330	フロント	120,000	216,000	288,000	48,000	7320	4110	7520	4310	187 ~ 2017*	4497 ~ 6327	1131	38.9	AT64 (18.5)
		リア	130,000	234,000	312,000	52,000								42.4	
	HD275	フロント	90,000	162,000	216,000	36,000	6100	3430	6300	3630	187 ~ 2627*	3817 ~ 6257	1131	31.0	AT64 (18.5)
		リア	110,000	198,000	264,000	44,000								33.5	
HD220	フロント	60,000	108,000	144,000	24,000	4880	2740	5080	2940	187 ~ 1712	3127 ~ 4652	1131	23.6	AT32/64 (11.7)	
	リア	70,000	126,000	168,000	28,000								25.2		
MONOBLOX 2300	HD183	フロント	35,000	63,000	84,000	14,000	4050	2290	4250	2490	187 ~ 1000	2677 ~ 3490	1131	15.1	AT32/64 (11.7)
	HD165	フロント	26,000	46,800	62,400	10,400	3660	2060	3860	2260	187 ~ 1000	2447 ~ 3260	1131	18.8	AT32/64 (11.7)
	HD147	フロント	18,000	32,400	43,200	7,200	3250	1830	3450	2030	160 ~ 1900	2190 ~ 3930	1042	10.9	AT32 (9.9)
		リア	20,000	36,000	48,000	8,000								11.6	
	HD120	フロント	15,000	27,000	36,000	6,000	2660	1500	2860	1700	160 ~ 1900	1860 ~ 3600	1042	9.2	AT32 (9.9)
リア		16,000	28,800	38,400	6,400	10.2									

\*は、AT-64Legを使用した際の高さです。高さを最大で設置の場合は転倒防止の対策が必要です。

●MONOCLIP (クリップ留めタイプ)

サイズ	種類	レンタル価格				生地内寸		フレーム外寸		スクリーン下	全高	奥行	重量 (生地+ フレーム) (kg)	付属 スタンド (重量/kg)	
		1日	2日	3日	以後1日	A	B	C	D	E	F	G			
MONOCLIP 4600	HD248	フロント	80,000	144,000	192,000	32,000	5490	3090	5690	3290	187 ~ 1712	3477 ~ 5002	1131	33.9	AT48 (15.0)
		リア	90,000	162,000	216,000	36,000								33.9	
MONOCLIP 2300	HD147	フロント	18,000	32,400	43,200	7,200	3250	1830	3450	2030	160 ~ 1629.4	2090 ~ 3659.4	1042	10.9	AT32 - SHIFT (11.7)
		リア	20,000	36,000	48,000	8,000								11.6	
HD120	フロント	15,000	27,000	36,000	6,000	2660	1500	2860	1700	160 ~ 1629.4	1760 ~ 3329.4	1042	9.2	AT32 - SHIFT (11.7)	
HD100	フロント	12,000	21,600	28,800	4,800	2180	1230	2380	1430	160 ~ 1075	1590 ~ 2505	1042	8.0	T-Leg (4.6)	

組立式フレームスクリーン(4:3) / Stumpfl

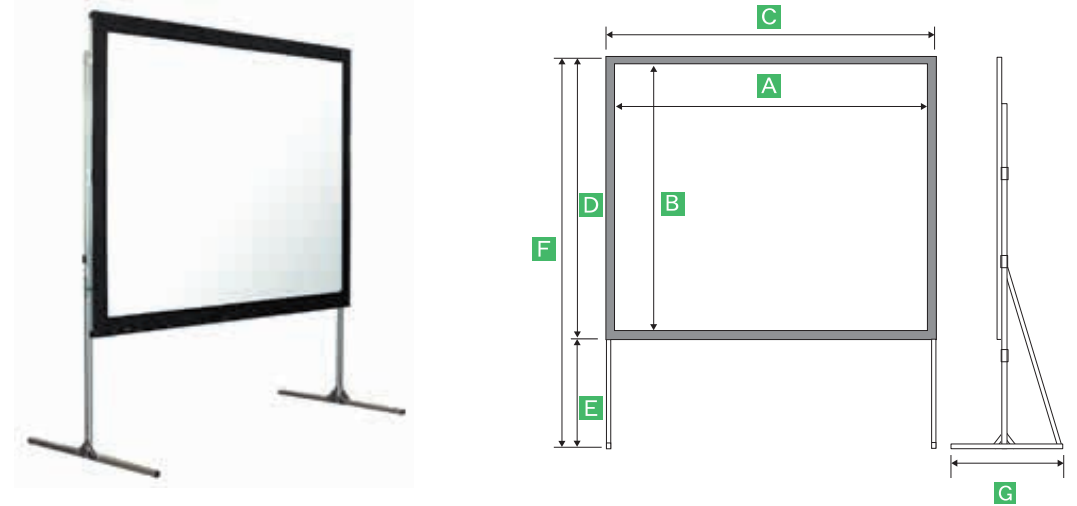

●MONOBLOX/VARIO (ボタン留めタイプ)

サイズ	種類	レンタル価格				生地内寸		フレーム外寸		スクリーン下	全高	奥行	重量 (生地+ フレーム) (kg)	付属 スタンド (重量/kg)	
		1日	2日	3日	以後1日	A	B	C	D	E	F	G			
MONOBLOX 4600	300	フロント	90,000	162,000	216,000	36,000	6100	4570	6310	4780	187 ~ 2017*	4967 ~ 6797*	1131	36.4	AT64 (18.5)
		リア	100,000	180,000	240,000	40,000								39.7	
MONOBLOX 4600	250	フロント	70,000	126,000	168,000	28,000	5080	3810	5290	4020	187 ~ 2627*	4207 ~ 6647*	1131	28.0	AT32/64 (11.7)
MONOBLOX 4600	240	フロント	60,000	108,000	144,000	24,000	4880	3660	5090	3870	187 ~ 2627*	4057 ~ 6497*	1131	28.5	AT64 (18.5)
		リア	70,000	126,000	168,000	28,000								30.6	
MONOBLOX 2300	210	フロント	34,000	61,200	81,600	13,600	4270	3200	4480	3410	160 ~ 1990	3570 ~ 5400	1042	17.7	AT-32 (9.9)
		リア	37,000	66,600	88,800	14,800								19.4	
	180	フロント	28,000	50,400	67,200	11,200	3660	2740	3870	2950	160 ~ 1990	3110 ~ 4940	1042	15.4	AT-32 (9.9)
		リア	29,000	52,200	69,600	11,600								16.5	
150	フロント	16,000	28,800	38,400	6,400	3050	2290	3260	2500	160 ~ 1075	2660 ~ 3575	1042	12.6	T-Leg (4.6)	
	リア	17,000	30,600	40,800	6,800								13.4		
120	フロント	15,000	27,000	36,000	6,000	2440	1830	2650	2040	160 ~ 1075	2200 ~ 3115	1042	9.6	T-Leg (4.6)	
	リア	15,000	27,000	36,000	6,000								10.1		
100	フロント	13,000	24,300	31,200	5,200	2000	1500	2210	1710	160 ~ 1075	1870 ~ 2785	1042	7.7	T-Leg (4.6)	
	リア	13,000	23,400	31,200	5,200								8.1		

\*は、AT-64Legを使用した際の高さです。高さを最大で設置の場合は転倒防止の対策が必要です。

●Stumpfl用スクリーンドレス(MONOBLOX64/32・VARIO64用)

ドレスサイズ	1日	2日	3日	以後1日
HD250/250インチスクリーン用ドレス /H:2000mm	5,000	9,000	12,000	2,000
HD220/210/240インチスクリーン用ドレス /H:2000mm	3,000	5,400	7,200	1,200
HD183/210インチスクリーン用ドレス /H:2000mm	2,000	3,600	4,800	800
HD165/HD147/180インチスクリーン用ドレス /H:2000mm	2,000	3,600	4,800	800
HD147/150インチスクリーン用ドレス /H:2000mm	2,000	3,600	4,800	800
HD120/120インチスクリーン用ドレス /H:2000mm	2,000	3,600	4,800	800
HD120/100インチスクリーン用ドレス /H:2000mm	2,000	3,600	4,800	800

その他スクリーン・スクリーンオプション



床置きスクリーン



三脚式スクリーン



吊下げ式スクリーン+スクリーン三脚 (ST-104)  
※脚別途



テーブルトップモバイルスクリーン

●床置きスクリーン

品名	比率	メーカー	レンタル価格				スクリーン内寸		スクリーン外寸		黒味縦 (下部) (mm)	奥行 (mm)	重量 (kg)
			1日	2日	3日	以後1日	W	H	W	H			
KPR-100V	16:10	KIC	6,000	10,800	14,400	2,400	2154	1346	2352	2480	0~1000	340	8.5
RS-100V	16:10	IZUMI	6,000	10,800	14,400	2,400	2154	1346	2365	2480	0~1000	340	8.5
KPR-100	4:3	KIC	5,000	9,000	12,000	2,000	1987	1490	2185	2480	110~880	340	8
RS-100	4:3	IZUMI	5,000	9,000	12,000	2,000	1990	1490	2200	2480	0~880	340	8
SP-100	4:3	IZUMI	5,000	9,000	12,000	2,000	1987	1490	2216	2500	0~900	400	9
KPR-80	4:3	KIC	3,000	5,400	7,200	1,200	1620	1220	1779	2050	110~740	340	7
RS-80	4:3	IZUMI	3,000	5,400	7,200	1,200	1620	1220	1794	2050	0~740	340	7
SP-80	4:3	IZUMI	3,000	5,400	7,200	1,200	1620	1220	1810	2100	0~800	300	7.4
KPR-60	4:3	KIC	2,000	3,600	4,800	800	1220	910	1449	2040	110~1040	340	6

●三脚式スクリーン

品名	1日	2日	3日	以後1日	画面サイズ W×H(mm)	種類
PRO3023W	8,000	14,400	19,200	3,200	3000×2300	ホワイト
DW-2400/OH-24W	5,000	9,000	12,000	2,000	2400×2400	ホワイト
DW-2100	3,000	5,400	7,200	1,200	2100×2100	ホワイト
OH-20W	3,000	5,400	7,200	1,200	2000×2000	ホワイト
DW-1800/OH-18W	2,000	3,600	4,800	800	1800×1800	ホワイト
DW-1500	2,000	3,600	4,800	800	1500×1500	ホワイト

●吊下げ式スクリーン

品名	1日	2日	3日	以後1日	サイズ	種類
4000×4000	10,000	18,000	24,000	4,000		ホワイト
3000×3000	5,000	9,000	12,000	2,000		ホワイト
3000×2300	4,000	7,200	9,600	1,600		ホワイト
2400×2400	3,000	5,400	7,200	1,200		ホワイト
2000×2000	2,000	3,600	4,800	800		ホワイト
1500×1500	1,500	2,700	3,600	600		ホワイト
WAV-70C	1,500	2,700	3,600	600	1422×1067(70インチ)	ホワイト
1200×1200	1,000	1,800	2,400	400		ホワイト

●テーブルトップモバイルスクリーン

品名	メーカー	1日	2日	3日	以後1日	画面サイズ (mm)	重量 (kg)
ELPSC06/50インチ	EPSON	2,000	3,600	4,800	800	1016×760	2.3
VL-S40E/40インチ	NEC	1,500	2,700	3,600	600	800×610	2.0

●スクリーンオプション

品名	1日	2日	3日	以後1日	備考
ST-104 スクリーン三脚	1,000	1,800	2,400	400	H: 2130 ~ 3600mm (2本組)
オートポール	2,000	3,600	4,800	800	H: 2100 ~ 3740mm (2本組)
オートポール用延長パイプ	500	900	1,200	200	H: 約1400mm (2本組)



※ LED Ruby2.3/ROE (P06)

### TH-80SF2HJ / Panasonic

80インチ 16:9 1920x1080 / Full HD



**主な仕様**  
 画面有効サイズ : 1771×996mm  
 入力 : HDMI、DVI-D (HDCP対応)、アナログRGB  
 使用電源/消費電力 : AC100V/380W  
 重量 : 62kg  
 備考 : 卓上スタンド、背面&壁掛金具、VPC-SH3STD (3G-SDI→HDMIコンバーター) 付属  
 USBメディアプレーヤー内蔵、内蔵スピーカー (10W+10W)  
 取付穴ピッチ : VESA600×400mm (M6/12mm)

●外形寸法図(単位:mm)

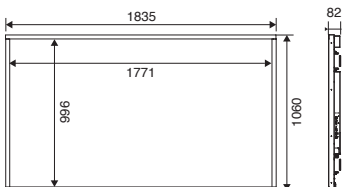

(単位:円)

レンタル価格	1日	2日	3日	以後1日
	160,000	208,000	240,000	32,000

### TH-55LF80J / Panasonic

55インチ 16:9 1920x1080 / Full HD



**主な仕様**  
 画面有効サイズ : 1209×680mm  
 入力 : HDMI、DVI-D (HDCP対応)、アナログRGB、ステレオミニジャック (M3)  
 使用電源/消費電力 : AC100V/190W  
 重量 : 24.7kg  
 備考 : 卓上スタンド、背面金具、VPC-SH3STD (3G-SDI→HDMIコンバーター) 付属  
 USBメディアプレーヤー内蔵、内蔵スピーカー (10W+10W)  
 取付穴ピッチ : VESA規格準拠400×400mm (M6/10mm)

●外形寸法図(単位:mm)

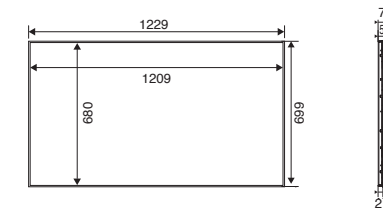

(単位:円)

レンタル価格	1日	2日	3日	以後1日
	65,000	84,500	97,500	13,000

### TH-70LF50J / Panasonic

70インチ 16:9 1920x1080 / Full HD

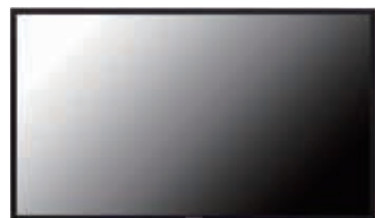

**主な仕様**  
 画面有効サイズ : 1538×865mm  
 入力 : HD-SDI、HDMI、DVI-D (HDCP対応)、アナログRGB、コンポーネント、コンポジット  
 使用電源/消費電力 : AC100V/260W  
 重量 : 47kg  
 備考 : 卓上スタンド、背面&壁掛金具付属  
 取付穴ピッチ : VESA400×400mm (M8/15~30mm)  
※オプションスピーカーはございません

●外形寸法図(単位:mm)

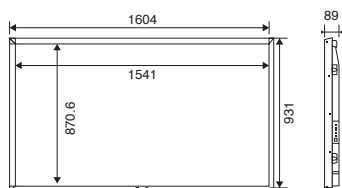

(単位:円)

レンタル価格	1日	2日	3日	以後1日
	120,000	156,000	180,000	24,000

### LCD-P552 / NEC

55インチ 16:9 1920x1080 / Full HD



**主な仕様**  
 画面有効サイズ : 1209.6×680.4mm  
 入力 : 3G-SDI、HDMI、DisplayPort (HDCP対応)、DVI-D (HDCP対応)、アナログRGB、コンポーネント、コンポジット、S-VIDEO  
 使用電源/消費電力 : AC100~240V/255W  
 重量 : 40kg  
 備考 : 卓上スタンド、背面&壁掛金具付属、内蔵スピーカー (10W+10W)  
 取付穴ピッチ : VESA400×400mm (M6/11~13mm)

●外形寸法図(単位:mm)

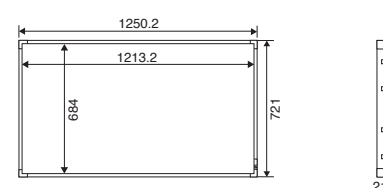

(単位:円)

レンタル価格	1日	2日	3日	以後1日
	65,000	84,500	97,500	13,000

### TH-65SQE1J / Panasonic

65インチ 16:9 3840x2160 / 4KUHD 4K



**主な仕様**  
 画面有効サイズ : 1428.2×803.5mm  
 入力 : HDMI、Display Port、アナログRGB  
 使用電源/消費電力 : AC100V/281W  
 重量 : 25.8kg  
 備考 : 背面&壁掛金具、12G-SDI→HDMIコンバーター付属  
 USBメディアプレーヤー内蔵、内蔵スピーカー (8W+8W)  
 取付穴ピッチ : VESA400×400mm (M6/10mm)

●外形寸法図(単位:mm)

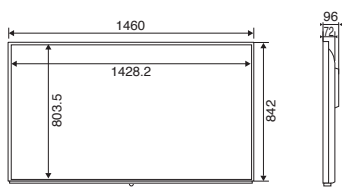

(単位:円)

レンタル価格	1日	2日	3日	以後1日
	100,000	130,000	150,000	20,000

### TH-50LFE7J / Panasonic

50インチ 16:9 1920x1080 / Full HD



**主な仕様**  
 画面有効サイズ : 1096×616mm  
 入力 : HDMI、DVI-D (HDCP対応)、アナログRGB  
 使用電源/消費電力 : AC100V/95W  
 重量 : 14.5kg  
 備考 : 卓上スタンド、背面&壁掛金具、VPC-SH3STD (3G-SDI→HDMIコンバーター) 付属  
 内蔵スピーカー (10W+10W)  
 取付穴ピッチ : VESA400×200mm (M6/28mm)

●外形寸法図(単位:mm)

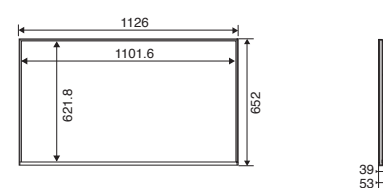

(単位:円)

レンタル価格	1日	2日	3日	以後1日
	60,000	78,000	90,000	12,000



### TH-49LF80J / Panasonic

49インチ 16:9 1920x1080 / Full HD



**主な仕様**  
 画面有効サイズ : 1073×604mm  
 入力 : HDMI、DVI-D (HDCP対応)、コンポーネント、アナログRGB、USB (TYPE-A)  
 使用電源/消費電力 : AC100V/175W  
 重量 : 19.0kg  
 備考 : 卓上スタンド、背面金具、VPC-SH3STD (3G-SDI→HDMIコンバーター) 付属  
 USBメディアプレーヤー内蔵  
 内蔵スピーカー (10W+10W)  
 取付穴ピッチ : VESA400×400mm (M6/10mm)

●外形寸法図(単位:mm)

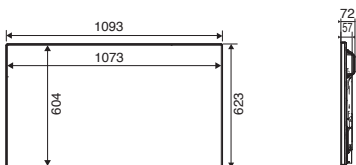

レンタル価格	1日	2日	3日	以後1日
	60,000	78,000	90,000	12,000

(単位:円)

### 43SM5KB-B / LG

43インチ 16:9 1920x1080 / Full HD



**主な仕様**  
 画面有効サイズ : 941.2×529.42mm  
 入力 : HDMI、DVI-D、DisplayPort、アナログRGB、USB  
 使用電源/消費電力 : AC100~240V/80W  
 重量 : 10kg  
 備考 : 卓上スタンド、背面金具付属、内蔵スピーカー (10W+10W)  
 取付穴ピッチ : VESA200×200mm (M6/12mm)

●外形寸法図(単位:mm)

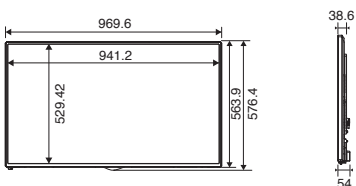

レンタル価格	1日	2日	3日	以後1日
	45,000	58,500	67,500	9,000

(単位:円)

### TH-42LF80J / Panasonic

42インチ 16:9 1920x1080 / Full HD



**主な仕様**  
 画面有効サイズ : 927×521mm  
 入力 : HDMI、DVI-D (HDCP対応)、アナログRGB、コンポーネント  
 使用電源/消費電力 : AC100V/155W  
 重量 : 15.3kg  
 備考 : 卓上スタンド、背面&壁掛金具、VPC-SH2STD (3G-SDI→HDMIコンバーター) 付属  
 USBメディアプレーヤー内蔵、内蔵スピーカー (5W+5W)  
 取付穴ピッチ : VESA200×200mm (M6/10mm)

●外形寸法図(単位:mm)

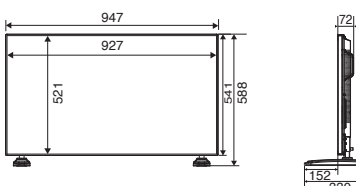

レンタル価格	1日	2日	3日	以後1日
	45,000	58,500	67,500	9,000

(単位:円)

### LCD-V423 / NEC

42インチ 16:9 1920x1080 / Full HD



**主な仕様**  
 画面有効サイズ : 930.2×523.3mm  
 入力 : 3G-SDI、HDMI、DisplayPort (HDCP対応)、DVI-D (HDCP対応)、アナログRGB、コンポーネント、コンポジット、S-VIDEO  
 使用電源/消費電力 : AC100~240V/220W  
 重量 : 16.8kg  
 備考 : 背面スピーカー、卓上スタンド、背面&壁掛金具付属  
 取付穴ピッチ : VESA300×300mm (M6/10~12mm)

●外形寸法図(単位:mm)

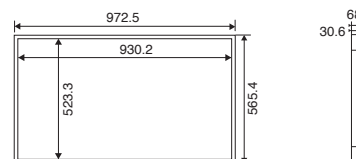

**主な仕様 (SP-RM2 背面スピーカー)**

外形寸法 : W52×H225×D60mm  
 重量 : 0.385kg×2  
 定格出力 : 15W×15W (8Ω)

(単位:円)

レンタル価格	1日	2日	3日	以後1日
	45,000	58,500	67,500	9,000

### LCD-P403 / NEC

40インチ 16:9 1920x1080 / Full HD



**主な仕様**  
 画面有効サイズ : 885.6×498.2mm  
 入力 : 3G-SDI、HDMI、Display Port (HDCP対応)、DVI-D (HDCP対応)、アナログRGB、コンポーネント、S-VIDEO  
 使用電源/消費電力 : AC100~240V/245W  
 重量 : 17kg  
 備考 : スピーカー、卓上スタンド、背面&壁掛金具、ワイヤレスディスプレイ・メディアプレーヤー付属、内蔵スピーカー (10W+10W)  
 取付穴ピッチ : VESA300×300mm (M6/12mm)

●外形寸法図(単位:mm)

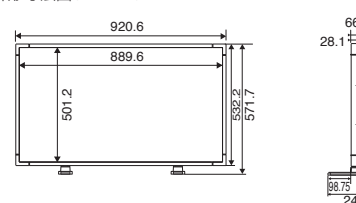

**主な仕様 (SP-TF1スピーカー)**

外形寸法 : W53×H500×D25mm  
 重量 : 0.43kg×2  
 定格出力 : 15W+15W

(単位:円)

レンタル価格	1日	2日	3日	以後1日
	40,000	52,000	60,000	8,000

※3G-SDI入力ボードとワイヤレスディスプレイ・メディアプレーヤーを、同時にはご使用になれません。

### LCD-P402 / NEC

40インチ 16:9 1920x1080 / Full HD



**主な仕様**  
 画面有効サイズ : 885.6×498.2mm  
 入力 : HD-SDI、HDMI、Display Port (HDCP対応)、DVI-D (HDCP対応)、アナログRGB、コンポーネント、コンポジット、S-VIDEO  
 使用電源/消費電力 : AC100~240V/310W (最大負荷時)  
 重量 : 20.8kg  
 備考 : スピーカー、卓上スタンド、背面&壁掛金具付属  
 取付穴ピッチ : VESA300×300mm (M6/12mm)

●外形寸法図(単位:mm)

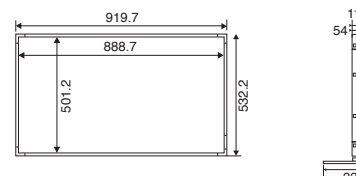

**主な仕様 (SP-4046PVスピーカー)**

外形寸法 : W75×H532×D100mm  
 重量 : 0.8kg×2  
 定格出力 : 10W+10W

(単位:円)

レンタル価格	1日	2日	3日	以後1日
	40,000	52,000	60,000	8,000

### KDL-32W700B / SONY

32インチ 16:9 1920x1080 / Full HD



**主な仕様**  
 画面有効サイズ : 698×393mm  
 映像入力 : HDMI×4、D5端子、コンポジット、USB  
 チューナー : 地上デジタル×2、BS・110度CSデジタル×2  
 消費電力 : 74W  
 重量 : 7.9kg (スタンド含む)  
 備考 : 内蔵スピーカー (5W+5W) 付

(単位:円)

レンタル価格	1日	2日	3日	以後1日
	30,000	39,000	45,000	6,000

●外形寸法図(単位:mm)

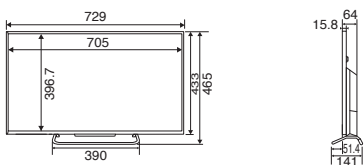

### TH-32EF1J / Panasonic

32インチ 16:9 1920x1080 / Full HD



**主な仕様**  
 画面有効サイズ : 698×392mm  
 入力 : HDMI、DVI-D (HDCP対応)、アナログRGB  
 コンポーネント、USB (TYPE-A)  
 使用電源/消費電力 : 100V/65W  
 重量 : 5.3kg  
 備考 : 卓上スタンド、VPC-SH3STD (SDI→HDMIコンバーター) 付属  
 内蔵スピーカー (10W)  
 取付穴ピッチ : VESA100×100mm (M4)

(単位:円)

レンタル価格	1日	2日	3日	以後1日
	30,000	39,000	45,000	6,000

●外形寸法図(単位:mm)

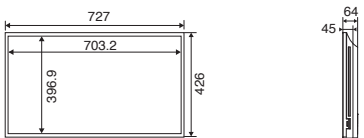

### LCD-V323-2 / NEC

32インチ 16:9 1920x1080 / Full HD

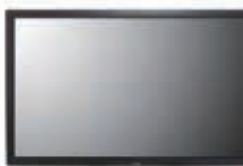

**主な仕様**  
 画面有効サイズ : 698.4×392.9mm  
 入力 : 3G-SDI、HDMI、Display Port (HDCP対応)、DVI-D (HDCP対応)、アナログRGB、コンポジット、S-VIDEO  
 使用電源/消費電力 : AC100~240V/140W  
 重量 : 9.5kg  
 備考 : 卓上スタンド、壁掛金具、ワイヤレスディスプレイ・メディアプレーヤ付属、内蔵スピーカー (8Wモノラル)  
 取付穴ピッチ : VESA200×200mm (M6/12mm)

(単位:円)

レンタル価格	1日	2日	3日	以後1日
	30,000	39,000	45,000	6,000

※3G-SDI入力ボードとワイヤレスディスプレイ・メディアプレーヤを、同時にはご使用になれません。

●外形寸法図(単位:mm)

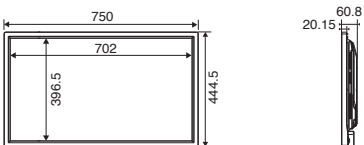

### 液晶モニター

### P2715Q / DELL

27インチ 16:9 3840x2160 / 4KUHD 4K



**主な仕様**  
 入力 : HDMI、DisplayPort、Mini DisplayPort  
 外形寸法 : W640.74×H423.86~538.86×D203.86mm  
 画面サイズ : 596.74×335.66mm  
 使用電源/消費電力 : AC100~240V/95W  
 重量 : 5.03kg (パネルのみ)  
 備考 : USB3.0ハブ、スピーカー (2.5W+2.5W) 付  
 VESA100×100mm

(単位:円)

レンタル価格	1日	2日	3日	以後1日
	25,000	32,500	37,500	5,000

### LCD-MF273EDB-F / I-O DATA

27インチ 16:9 1920x1080 / Full HD



**主な仕様**  
 入力 : HDMI、DVI-D (HDCP対応)、アナログRGB  
 外形寸法 : W620×H422~552×D245mm  
 画面サイズ : 597.888×336.312mm  
 使用電源/消費電力 : AC100V/34W  
 重量 : 7.5kg  
 備考 : スピーカー (2W+2W) 付  
 VESA100×100mm

(単位:円)

レンタル価格	1日	2日	3日	以後1日
	18,000	23,400	27,000	3,600

### P2415Q / DELL

24インチ 16:9 3840x2160 / 4KUHD 4K



**主な仕様**  
 入力 : HDMI、DisplayPort、Mini DisplayPort  
 外形寸法 : W566.64×H369.53~499.53×D205mm  
 画面サイズ : 527.04×296.46mm  
 使用電源/消費電力 : AC100~240V/90W  
 重量 : 3.34kg (パネルのみ)  
 備考 : USB3.0ハブ、スピーカー (2.5W+2.5W) 付  
 VESA100×100mm

(単位:円)

レンタル価格	1日	2日	3日	以後1日
	18,000	23,400	27,000	3,600

### P2418HT / DELL

24インチ 16:9 1920x1080 / Full HD



**主な仕様**  
 ・タッチパネルモニター  
 入力 : DisplayPort、HDMI、アナログRGB  
 外形寸法 : W53.78×H32.32×D23.48mm  
 画面サイズ : 527.04×296.46mm  
 使用電源/消費電力 : AC100V/18W  
 重量 : 7.42kg  
 備考 : USB 3.0高速ハブ付

(単位:円)

レンタル価格	5日以内	10日以内	1ヶ月
	16,000	32,000	80,000

### 2407WFP / DELL

24インチ 16:10 1920x1200 / WUXGA



**主な仕様**  
 入力 : DVI-D (HDCP対応)、アナログRGB  
 コンポーネント、コンポジット、S-VIDEO  
 外形寸法 : W559.7×H387.9~487×D195mm  
 画面サイズ : 520.6×326.2mm  
 使用電源/消費電力 : AC100~240V/110W  
 重量 : 8.3kg  
 備考 : スピーカー (5W+5W) 付  
 VESA100×100mm

(単位:円)

レンタル価格	1日	2日	3日	以後1日
	15,000	19,500	22,500	3,000

### LCD-CF241EDB-A / I-O DATA

23.8インチ 16:9 1920x1080 / Full HD



主な仕様

入力 : HDMI、DisplayPort、アナログRGB、USB(Type-C) 使用電源/消費電力 : AC100V/107W  
 外形寸法 : W552.7×H389.2×D215.1mm 重量 : 4.4kg  
 画面サイズ : W527×H296.5mm 備考 : スピーカー (1W+1W) 付 VESA100×100mm

(単位:円)

レンタル価格	1日	2日	3日	以後1日
	15,000	19,500	22,500	3,000

### LCD-DF221EDB-A / I-O DATA

21.5インチ 16:9 1920x1080 / Full HD



主な仕様

入力 : HDMI、DisplayPort、アナログRGB 使用電源/消費電力 : AC100V/19W  
 外形寸法 : W501.7×H359.9×D199.1mm 重量 : 3.5kg  
 画面サイズ : W476.1×H267.8mm 備考 : スピーカー (1W+1W) 付 VESA100×100mm

(単位:円)

レンタル価格	1日	2日	3日	以後1日
	12,000	15,600	18,000	2,400

### LCD-MF224EDB-F / I-O DATA

21.5インチ 16:9 1920x1080 / Full HD



主な仕様

入力 : HDMI、DVI-D (HDCP)、アナログRGB 使用電源/消費電力 : AC100V/19W  
 外形寸法 : W502×H347~455×D220mm (スタンド含む) 重量 : 4.9kg (スタンド含む)  
 画面サイズ : 476.1×267.8mm 備考 : スピーカー (1W+1W) 付 VESA100×100mm

(単位:円)

レンタル価格	1日	2日	3日	以後1日
	12,000	15,600	18,000	2,400

※台座の形が写真と異なる場合があります

### LCD-MF226XDB / I-O DATA

21.5インチ 16:9 1920x1080 / Full HD



主な仕様

入力 : HDMI、DVI-D (HDCP対応)、アナログRGB 使用電源/消費電力 : AC100V/19W  
 外形寸法 : W502×H360×D199mm 重量 : 3.5kg  
 画面サイズ : 476.1×267.8mm 備考 : スピーカー (1W+1W) 付 VESA100×100mm

(単位:円)

レンタル価格	1日	2日	3日	以後1日
	12,000	15,600	18,000	2,400

### UH1560S / ADTECHNO

15.6インチ 16:9 3840x2160 / 4KUHD 4K



主な仕様

入力 : 12G-SDI x2、3G-SDI x2、HDMI 2.0 x1 (HDCP 1.4)、HDMI 1.4 x3 (HDCP 1.4) 使用電源/消費電力 : XLR4ピン DC12~24V (推奨15V) /34W  
 備考 : スピーカー (2W+2W)  
 外形寸法 : W389 x H267 x D372.2mm (スタンド・突起物含まず)

(単位:円)

レンタル価格	1日	2日	3日	以後1日
	15,000	19,500	22,500	3,000

### UH1560 / ADTECHNO

15.6インチ 16:9 3840x2160 / 4KUHD 4K



主な仕様

入力 : HDMI2.0 (HDCP対応)、HDMI1.4 (HDCP対応) 使用電源/消費電力 : DC10~24V/17W  
 DisplayPort、アナログRGB 重量 : 1.36kg (スタンド含まず)  
 外形寸法 : W383×H239×D36mm (スタンド含まず) 備考 : スピーカー (2W+2W) 付  
 画面サイズ : 345×195mm

(単位:円)

レンタル価格	1日	2日	3日	以後1日
	10,000	13,000	15,000	2,000

### SG1560S / ADTECHNO

15.6インチ 16:9 1920x1080 / Full HD



主な仕様

入力 : 3G-SDI、HDMI (HDCP対応)、DVI-D (HDCP対応)、アナログRGB、コンポジット、S-VIDEO 使用電源/消費電力 : DC12V/32W  
 重量 : 3kg (スタンド含まず)  
 外形寸法 : W376.6×H232.7×D55mm (スタンド含まず) 備考 : スピーカー (2W+2W)  
 画面サイズ : W345.8×H195.2mm ※音声出力はビデオ入力選択時のみ有効です

(単位:円)

レンタル価格	1日	2日	3日	以後1日
	8,000	10,400	12,000	1,600

### SH1560S / ADTECHNO

15.6インチ 16:9 1920x1080 / Full HD



主な仕様

入力 : 3G-SDI、HDMI、DVI-D、アナログRGB 使用電源/消費電力 : DC12V/18W  
 コンポジット、S-VIDEO 重量 : 2.6kg  
 外形寸法 : W382.3×H310×D234.4mm 備考 : スピーカー (2W)

(単位:円)

レンタル価格	1日	2日	3日	以後1日
	8,000	10,400	12,000	1,600

### G615HDPL / BenQ

15.6インチ 16:9 1366x768 / WXGA



主な仕様

入力 : アナログRGB 使用電源/消費電力 : AC100V/12W  
 外形寸法 : W377.8×H300.45×D146mm 重量 : 2.35kg  
 画面サイズ : W344.23×H193.54mm

(単位:円)

レンタル価格	1日	2日	3日	以後1日
	5,000	6,500	7,500	1,000

### LCD-AD151SEW / I-O DATA

15インチ 4:3 1024x768 / XGA



主な仕様

入力 : DVI-D (HDCP対応)、アナログRGB 使用電源/消費電力 : AC100V/11W  
 外形寸法 : W339×H347×D148mm 重量 : 2.7kg  
 画面サイズ : W304.1×H228.1mm 備考 : スピーカー (1W×1W) 付 スタンド取外し可能

(単位:円)

レンタル価格	1日	2日	3日	以後1日
	5,000	6,500	7,500	1,000

### LCD1330S / ADTECHNO

13.3インチ 16:9 1920x1080 / Full HD



主な仕様  
 入力 : 3G-SDI、HDMI (HDCP対応)、DVI-D、アナログRGB、コンポジット  
 使用電源/消費電力 : DC10~24V/16W  
 重量 : 2.6kg  
 外形寸法 : W325.5×H341×D205.5mm  
 備考 : スピーカー (2W)

(単位:円)

レンタル価格	1日	2日	3日	以後1日
	7,000	9,100	10,500	1,400

### QT-1007B-AVG/1006B / Quixun

10.4インチ 4:3 1024x768 / XGA



主な仕様  
 入力 : アナログRGB、コンポジット  
 使用電源/消費電力 : AC100V/12.5W  
 外形寸法 : W252×H267×D185mm (最大)  
 重量 : 1.6kg  
 画面サイズ : 212.6×160mm  
 備考 : スピーカー (2W) 付

(単位:円)

レンタル価格	1日	2日	3日	以後1日
	5,000	6,500	7,500	1,000

### LCD1015S / ADTECHNO

10.1インチ 16:10 1280x800 / WUXGA



主な仕様  
 入力 : 3G-SDI、HDMI (HDCP対応)、DVI-D、アナログRGB、コンポジット  
 使用電源/消費電力 : 7~24V/10W  
 重量 : 1kg  
 外形寸法 : W245×H225.3×D149.7mm  
 備考 : スピーカー (2W)

(単位:円)

レンタル価格	1日	2日	3日	以後1日
	6,000	7,800	9,000	1,200

### HM-TL10T / Hanwha

10.1インチ 16:9 1024x600 / WSVGA



主な仕様  
 入力 : HDMI、DVI-D、アナログRGB、コンポジット  
 使用電源/消費電力 : AC100V/10W  
 外形寸法 : W254×H164×D35mm  
 重量 : 1.1kg  
 画面サイズ : 220.4×129.1mm

(単位:円)

レンタル価格	1日	2日	3日	以後1日
	4,000	5,200	6,000	800

### LMD-941W / SONY

9インチ 16:9 1920x1080 / Full HD



主な仕様  
 入力 : 3G-SDI、HDMI (HDCP対応)、コンポジット  
 画面サイズ : 198.7×111.8mm  
 使用電源/消費電力 : AC100V/36W  
 重量 : 2kg  
 外形寸法 : W222.4×H183.5×D161.8mm

(単位:円)

レンタル価格	1日	2日	3日	以後1日
	7,000	9,100	10,500	1,400

### LMD-940W / SONY

9インチ 15:9 800x480 / WVGA



主な仕様  
 入力 : 3G-SDI、HDMI (HDCP対応)、コンポジット  
 画面サイズ : 195×117.2mm  
 使用電源/消費電力 : AC100V/27W  
 重量 : 2kg  
 外形寸法 : W222.4×H183.5×D161.8mm

(単位:円)

レンタル価格	1日	2日	3日	以後1日
	7,000	9,100	10,500	1,400

### RM-7023-V (2連) / OSEE

7インチ 16:9 800x480 / WVGA



主な仕様  
 入力 : HD-SDI、コンポジット  
 使用電源/消費電力 : AC100V/25W  
 外形寸法 : W485×H131×D62mm  
 重量 : 3kg  
 画面サイズ : (154×93mm) ×2

(単位:円)

レンタル価格	1日	2日	3日	以後1日
	10,000	13,000	15,000	2,000

LED  
プロジェクター  
スクリーン  
モニター  
映像周辺機器  
プレイヤー&レコーダー  
カメラ  
映像特殊機器  
会議用機器  
音響機器  
IT機器  
配信機器

LED  
プロジェクター  
スクリーン  
モニター  
映像周辺機器  
プレイヤー&レコーダー  
カメラ  
映像特殊機器  
会議用機器  
音響機器  
IT機器  
配信機器

ディスプレイスタンド

STD-R01 / RATEC

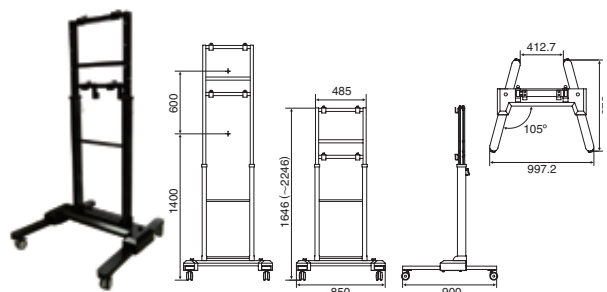

主な仕様

- ・自立スタンド
- ・40~70インチ対応
- ・12段階調整可能 (50mmピッチ)
- ・専用テーブル付属

(単位:円)

レンタル価格	1日	2日	3日	以後1日
	8,000	10,400	12,000	1,600

STD-R02 / RATEC

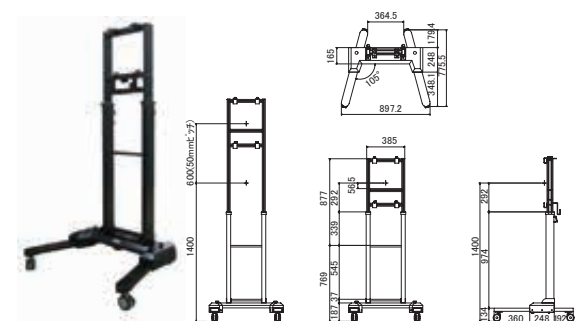

主な仕様

- ・自立スタンド
- ・40~55インチ対応
- ・12段階調整可能 (50mmピッチ)
- ・専用テーブル付属

(単位:円)

レンタル価格	1日	2日	3日	以後1日
	8,000	10,400	12,000	1,600

STD-R03 / RATEC

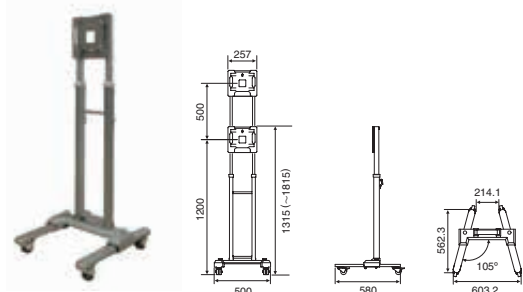

主な仕様

- ・自立スタンド
- ・20~32インチ対応
- ・10段階調整可能 (50mmピッチ)

(単位:円)

レンタル価格	1日	2日	3日	以後1日
	6,000	7,800	9,000	1,200

ST-PD03 / ARMOR

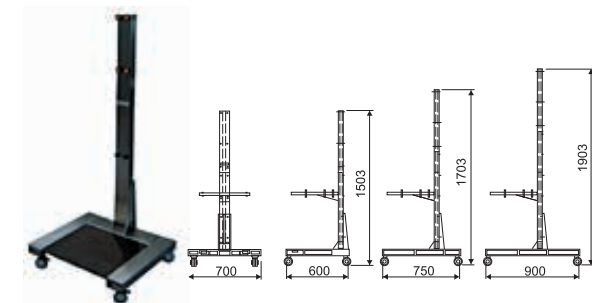

主な仕様

- ・自立スタンド
- ・40~55インチ対応
- ・3段階調整可能
- ・内容物: WA-PD01、SAS-PD02
- ・専用テーブル付属

(単位:円)

レンタル価格	1日	2日	3日	以後1日
	8,000	10,400	12,000	1,600

PT-1277E / RATEC

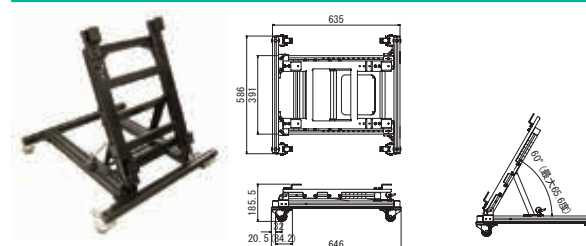

主な仕様

- ・転がしスタンド
- ・37~55インチ対応
- ・12段階調整可能
- ・内容物: MLT-1028E

(単位:円)

レンタル価格	1日	2日	3日	以後1日
	5,000	6,500	7,500	1,000

TST-PD01 / ARMOR

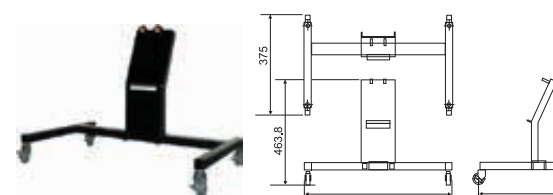

主な仕様

- ・転がしスタンド
- ・32~43インチ対応
- ・調整角度: およそ15°で、12段階
- ・内容物: WA-PD01、SAS-PD01

(単位:円)

レンタル価格	1日	2日	3日	以後1日
	5,000	6,500	7,500	1,000

PT-1786B / RATEC

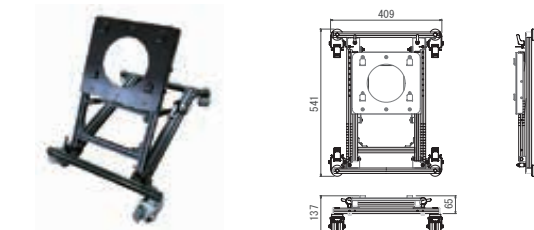

主な仕様

- ・転がしスタンド
- ・27~40インチ対応
- ・10段階調整可能
- ・VESA200x200/300x300mmに対応

(単位:円)

レンタル価格	1日	2日	3日	以後1日
	5,000	6,500	7,500	1,000

STD\_001 / ADTECHNO

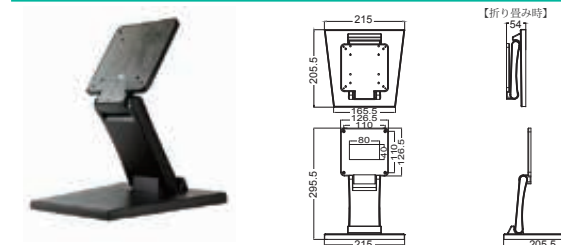

主な仕様

- ・VESA規格FPMPMI 75x75 / 100x100mmに対応
- ・耐荷重8kgで小型から中型サイズのモニターに取付けが可能
- ・最大160°までの無段階角度調整が可能
- ・M4 (6mm) x4 (モニター側取付ネジ)

(単位:円)

レンタル価格	1日	2日	3日	以後1日
	500	650	750	100

ディスプレイ用金具

TRA-PD01 / ARMOR

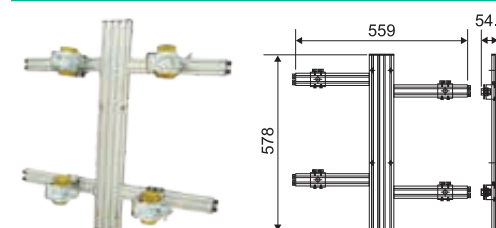

主な仕様

- ・トラス取付金具
- ・32~55インチ対応
- ・内容物: TRA-PD01 (トラスアダプタークランプ付)、WA-PD01、SAS-PD01

(単位:円)

レンタル価格	1日	2日	3日	以後1日
	6,000	7,800	9,000	1,200

### 汎用壁掛金具 / ARMOR

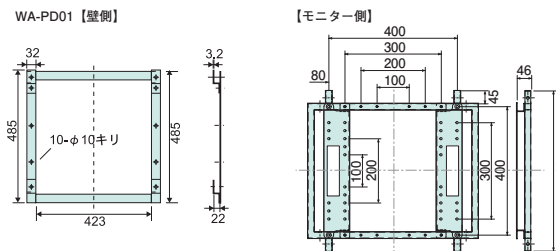

**主な仕様**

- 対応ディスプレイ : 100mm/200mm  
300mm/400mmVESA  
100x200mmVESA  
300x400mmVESA
- 角度調整不可

(単位: 円)

レンタル価格	1日	2日	3日	以後1日
	3,000	3,900	4,500	600

### 壁掛金具 LL22-B1 / SANUS

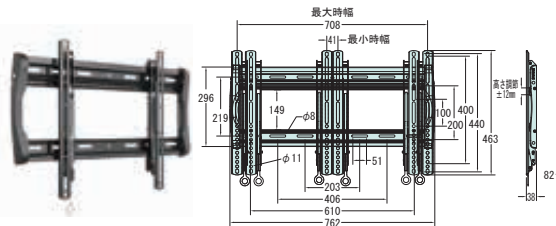

**主な仕様**

- 対応ディスプレイ : 37~90型モニター
- ネジ穴位置 : 横41~708mm/縦100~440mm
- ネジ穴 : M4/M5/M6/M8に対応
- 耐荷重 : 79.3kg
- 角度調整不可

(単位: 円)

レンタル価格	1日	2日	3日	以後1日
	2,000	2,600	3,000	400

### 壁掛金具 iCMP-TM3 / CHIEF

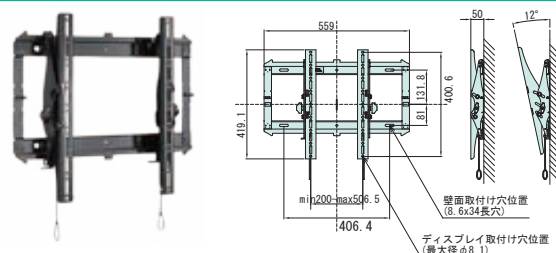

**主な仕様**

- 対応ディスプレイ : 26~50型モニター
- ネジ穴位置 : 横200~506mm/縦10~400mm
- ネジ穴 : M4/M5/M6/M8に対応
- 耐荷重 : 56.7kg
- 角度調整可

(単位: 円)

レンタル価格	1日	2日	3日	以後1日
	2,000	2,600	3,000	400

### VS114 SS/S 壁掛金具

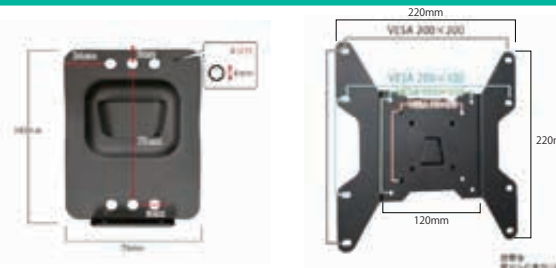

**主な仕様**

- 対応ディスプレイ : 13~46型モニター
- ネジ穴位置 : 75mm/100mm/200mmVESA規格
- ネジ穴 : M6
- 耐荷重 : 25kg以下
- 角度調整不可

(単位: 円)

レンタル価格	1日	2日	3日	以後1日
	1,500	1,950	2,250	300

### 壁掛金具 WA-VS01/RA-VS01 / ARMOR

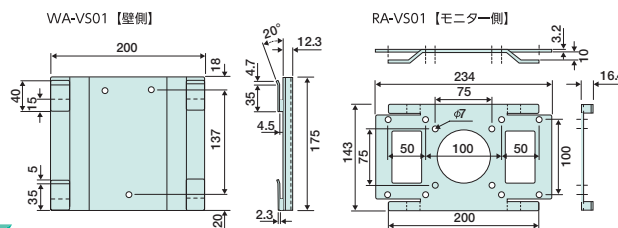

**主な仕様**

- 対応ディスプレイ : 75mm/100mm VESA  
100x200mm VESA
- 角度調整不可
- WA-VS01 【壁側】  
RA-VS01 【モニター側】

(単位: 円)

レンタル価格	1日	2日	3日	以後1日
	1,500	1,950	2,250	300

### 壁掛金具 SRS-VESA01/RA-VESA03 / ARMOR

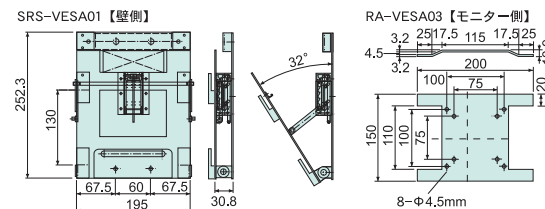

**主な仕様**

- 15~20インチのVESA規格モニターに取付可能
- 対応ディスプレイ: 75mm/100mm VESA
- 角度調整可
- SRS-VESA01 【壁側】  
RA-VESA03 【モニター側】

(単位: 円)

レンタル価格	1日	2日	3日	以後1日
	1,500	1,950	2,250	300

### 450 角トラス吊り金具 / ARMOR

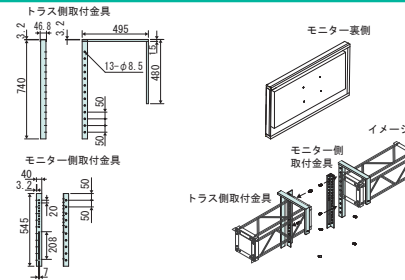

**主な仕様**

- 2本1セット
- ネジ穴位置 : 横VESAフリー/縦VESA400mm
- 耐荷重 : 80kg(2本1セットで)

(単位: 円)

レンタル価格	1日	2日	3日	以後1日
	1,000	1,300	1,500	200

### トラス掛け金具 / ARMOR

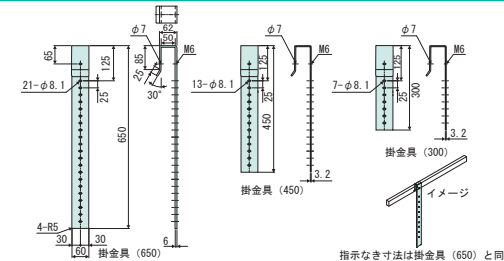

**主な仕様**

- 対応ディスプレイ : [300mm] 15型~32型程度  
[450mm] 40型~60型程度  
[650mm] 60型~80型程度
- 直下耐荷重 : [300mm] 50kg  
[450mm] 50kg  
[650mm] 80kg
- 角度調整不可

(単位: 円)

レンタル価格	1日	2日	3日	以後1日
	1,000	1,300	1,500	200

各サイズ2本1組の価格になります。

### MCM1U-0305K / CHIEF

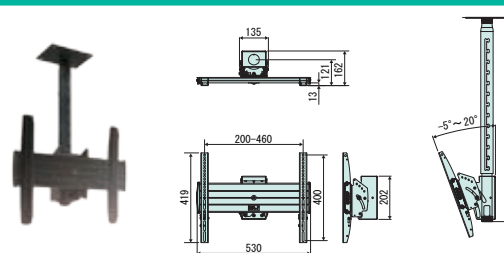

**主な仕様**

- 対応ディスプレイ : 32~65型モニター
- ネジ穴位置 : 横200~460mm/縦400mm
- 耐荷重 : 56.7kg
- ボールの長さ : 973~1608mm (P=25.4)
- 角度調整可

(単位: 円)

レンタル価格	1日	2日	3日	以後1日
	5,000	6,500	7,500	1,000

### モニター背面金具 MLT-1028E / RATEC

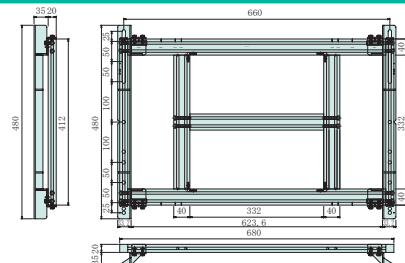

**主な仕様**

- ネジ穴位置 : 横 450・430・400・370・350・330・320・300・200mmのVESA規格  
縦 フリー~660mmVESA規格
- ネジ穴 : M6/M8に対応
- 耐荷重 : 15kg以下

(単位: 円)

レンタル価格	1日	2日	3日	以後1日
	3,000	3,900	4,500	600



4K対応プレゼンテーションシステム

E2 Gen2 / BARCO

4K



主な仕様

- ・拡張された4K入力数で4K画質を安定的に提供
- 入力 : 12G-SDI×16、HDMI (2.0) ×20
- 出力 : 12G-SDI×4、DP (1.2) ×1、HDMI (2.0) ×9、HDMI (2.0) ×4 (MVR用)
- 使用電源/消費電力 : AC100~240V/1,100W
- 重量 : 31kg
- 外形寸法 : W432×H178×D569mm

(単位:円)

レンタル価格	1日	2日	3日	以後1日
	600,000	780,000	900,000	120,000



E2 Tri-Combo / BARCO

4K



主な仕様

- ・4K60pをサポート
- ・4つのTri-combo入力カードと1つのTri-combo出力カード
- 入力 : 3G-SDI×16、DP (1.2) ×4、DP (1.1) ×8、HDMI (2.0) ×4、HDMI (1.4) ×8
- 出力 : 3G-SDI×4、DP (1.2) ×1、HDMI (2.0) ×1、HDMI (1.4) ×8、HDMI×2 (MVR用)
- 使用電源/消費電力 : AC100~240V/自動選択900W
- 重量 : 31kg
- 外形寸法 : W432×H178×D569mm

(単位:円)

レンタル価格	1日	2日	3日	以後1日
	550,000	715,000	825,000	110,000



E2 / BARCO

4K



主な仕様

- ・4Kプロジェクター・ブレンドを管理できる市場初のシステム
- ・HDスクリーンを最大8面までコントロール可能
- 入力 : 3G-SDI×8、DP×8、HDMI×8、DVI-D×4
- 出力 : 3G-SDI×4、HDMI×8、HDMI×2 (MVR用)
- 使用電源/消費電力 : AC100~240V/自動選択900W
- 重量 : 31kg
- 外形寸法 : W432×H178×D569mm

(単位:円)

レンタル価格	1日	2日	3日	以後1日
E2	500,000	650,000	750,000	100,000



S3-4K / BARCO

4K



主な仕様

- ・コンパクトな4Kスクリーン管理システム
- ・ネイティブ4K入出力をサポート
- ・12入力チャンネル、4プログラム出力、4AUX 出力および2つの専用マルチビュー出力
- 入力 : 3G-SDI×4、DP×4、HDMI×4
- 出力 : 3G-SDI×4、HDMI×4、HDMI×2 (MVR用)
- 使用電源/消費電力 : AC100~240V/自動選択700W
- 重量 : 24kg
- 外形寸法 : W432×H132.6×D540mm

(単位:円)

レンタル価格	1日	2日	3日	以後1日
	300,000	390,000	450,000	60,000



EC-50 / BARCO



主な仕様

- ・E2・S3用コントローラー
- 接続性 : Event Master ツールセットからUSB接続  
タッチスクリーン・モニター用DVI入力
- 重量 : 12.33kg
- 外形寸法 : W511.56×H244.34×D610.05mm

(単位:円)

レンタル価格	1日	2日	3日	以後1日
	60,000	78,000	90,000	12,000

EC-30 / BARCO



主な仕様

- ・E2・S3用コントローラー
- 接続性 : Event Master ツールセットからUSB接続
- 重量 : 3.18kg
- 外形寸法 : W465.6×H105.4×D321mm

(単位:円)

レンタル価格	1日	2日	3日	以後1日
	30,000	39,000	45,000	6,000

MatrixPRO- II MP3G-0808 / BARCO



主な仕様

- 入力 : 3G-SDI×8
- 出力 : 3G-SDI×8
- 使用電源/消費電力 : AC100~240V/14W
- 重量 : 1.3kg
- 外形寸法 : W483×H50mm×D44mm

(単位:円)

レンタル価格	1日	2日	3日	以後1日
	70,000	91,000	105,000	14,000

デジタルシームレススイッチャー

ScreenPRO II HD EOC / BARCO



本体

主な仕様 (Screen PRO II HD EOC)

- 入力 : HD-SDI×2、DVI-D×2、D-Sub15×8
- 出力 : プログラム (HD-SDI×1、DVI-D×1、D-Sub15×2)、プレビュー (D-Sub15×1)
- 使用電源/消費電力 : AC120~240V/175W
- 重量 : 9.98kg
- 外形寸法 : W432×H134×D381mm

主な仕様 (SPC-164T)

- ・Screen PRO II HD を4台まで個々またはグループ操作可能。
- 使用電源/消費電力 : AC100V/100W
- 重量 : 5.6kg
- 外形寸法 : W432×H151×D254mm

(単位:円)

レンタル価格	1日	2日	3日	以後1日
Screen PRO II	100,000	130,000	150,000	20,000
コントローラー	30,000	39,000	45,000	6,000



コントローラー

LED

プロジェクター

スクリーン

モニター

映像周辺機器

プレイヤー&レコーダー

カメラ

映像特殊機器

会議用機器

音響機器

IT機器

配信機器

LED

プロジェクター

スクリーン

モニター

映像周辺機器

プレイヤー&レコーダー

カメラ

映像特殊機器

会議用機器

音響機器

IT機器

配信機器



デジタルシームレススイッチャー

PDS-902 3G / BARCO



主な仕様  
 入力 : 3G-SDI×1、DVI-H×4、D-Sub15×4  
 出力 : プログラム (3G-SDI×1、DVI-D×1、D-Sub15×1)  
 プレビュー (DVI-D×1、D-Sub15×1)  
 使用電源/消費電力 : AC100~240V/190W  
 重量 : 5.67kg  
 外形寸法 : W432×H44×D361mm

(単位:円)

レンタル価格	1日	2日	3日	以後1日
	60,000	78,000	90,000	12,000

QVU150-3G / ANALOG WAY



主な仕様  
 入力 : 3G-SDI×2、HDMI×4、DVI-H×4、D-Sub15×4  
 出力 : プログラム (3G-SDI×1、DVI-H×1、D-Sub15×1)  
 プレビュー (DVI-H×1、D-Sub15×1)  
 使用電源/消費電力 : AC100~240V/110W  
 重量 : 6.3kg  
 外形寸法 : W440×H88×D400mm

(単位:円)

レンタル価格	1日	2日	3日	以後1日
	60,000	78,000	90,000	12,000

マルチフォーマットマトリックススイッチャー

XS-84H / Roland



主な仕様  
 入力 : HDMI×8、アナログRGB×8  
 出力 : HDMI×4、HDBaseT×4  
 使用電源/消費電力 : AC100/70W  
 重量 : 5.3kg  
 外形寸法 : W481×H88×D353mm

(単位:円)

レンタル価格	1日	2日	3日	以後1日
	70,000	91,000	105,000	14,000

SL-84A / IMAGENICS



主な仕様  
 入力 : HDMI×3、DVI-H×3、アナログRGB×2、ステレオRCA×9 (音声)  
 出力 : HDMI×4、DVI-H×4、ステレオRCA×4 (音声)  
 使用電源/消費電力 : AC100~240V/125W  
 重量 : 9.6kg  
 外形寸法 : W422×H133×D323mm

(単位:円)

レンタル価格	1日	2日	3日	以後1日
	60,000	78,000	90,000	12,000

マルチフォーマットライブスイッチャー

AV-UHS500 / Panasonic

4K



主な仕様  
 入力 : 12G/3G-SDI×12、HDMI×5  
 出力 : 12G/3G-SDI×5、HDMI×2  
 使用電源/消費電力 : AC100V/150W  
 重量 : 7kg  
 外形寸法 : W440×H170×D360mm  
 ※使用するHDMI入力チャンネル分だけSDI入力が増減されます

(単位:円)

レンタル価格	1日	2日	3日	以後1日
	100,000	130,000	150,000	20,000

V-800HD MK II / Roland



主な仕様  
 入力 : 3G-SDI×4、DVI-H×4、アナログRGB×4、コンポジット×4  
 出力 : 3G-SDI×2、DVI-H×2、アナログRGB×1、コンポジット×1、HDMI×1 (MVR用)  
 使用電源/消費電力 : AC100V/75W  
 重量 : 5.5 kg  
 外形寸法 : W482×H116×D275mm

(単位:円)

レンタル価格	1日	2日	3日	以後1日
	40,000	52,000	60,000	8,000

V-800HD / Roland



主な仕様  
 入力 : 3G-SDI×4、DVI-H×4、アナログRGB×4、コンポジット×4  
 出力 : 3G-SDI×2、DVI-D×2、アナログRGB×1、コンポジット×1、HDMI×1 (MVR用)  
 使用電源/消費電力 : AC100V/75W  
 重量 : 5.5 kg  
 外形寸法 : W482×H116×D275mm

(単位:円)

レンタル価格	1日	2日	3日	以後1日
	40,000	52,000	60,000	8,000

マルチシグナル対応シームレススイッチャー

SL-61B / IMAGENICS



主な仕様  
 入力 : HDMI×2、DVI-H×2、アナログRGB×2、ステレオRCA×7 (音声)  
 出力 : HDMI×1、DVI-H×1、ステレオRCA×1 (音声)  
 使用電源/消費電力 : AC90~250V/42W  
 重量 : 4.9kg  
 外形寸法 : W422×H44×D299mm

(単位:円)

レンタル価格	1日	2日	3日	以後1日
	30,000	39,000	45,000	6,000

V-1 SDI / Roland



主な仕様  
 入力 : SDI×3、HDMI×2 (※INPUT3は、SDIかHDMIのどちらかを選択)  
 出力 : SDI×2、HDMI×1 (MVR用)  
 使用電源/消費電力 : AC100V/25W  
 重量 : 1.2kg  
 外形寸法 : W313×H59×D108mm

(単位:円)

レンタル価格	1日	2日	3日	以後1日
	15,000	19,500	22,500	3,000

LED  
プロジェクター  
スクリーン  
モニター  
映像周辺機器  
プレイヤー&レコーダー  
カメラ  
映像特殊機器  
会議用機器  
音響機器  
IT機器  
配信機器

LED  
プロジェクター  
スクリーン  
モニター  
映像周辺機器  
プレイヤー&レコーダー  
カメラ  
映像特殊機器  
会議用機器  
音響機器  
IT機器  
配信機器





シームレススイッチャー

ScreenPRO / BARCO-Folsom



本体



コントローラー

主な仕様 (Screen PRO)  
 入力 : 5BNC×8  
 出力 : プログラム (5BNC×1、D-Sub15×1)、プレビュー (D-Sub15×1)  
 使用電源/消費電力 : AC100~240V/175W (最大)  
 重量 : 10kg  
 外形寸法 : W432×H133×D330mm

主な仕様 (FC-0608)  
 使用電源/消費電力 : AC100V/175W  
 重量 : 9.4kg  
 外形寸法 : W435×H195×D395mm

(単位:円)

レンタル価格	1日	2日	3日	以後1日
Screen PRO	50,000	65,000	75,000	10,000
コントローラー	10,000	13,000	15,000	2,000

シームレスマトリックススイッチャー

SL-8X3 / IMAGENICS



主な仕様  
 入力 : 5BNC×8、ステレオRCA×9 (音声)、モノラルRCA×1 (音声)  
 出力 : 5BNC×3、ステレオRCA×3 (音声)  
 使用電源/消費電力 : AC100~240V/75W  
 重量 : 8.5kg  
 外形寸法 : W420×H133×D323mm

(単位:円)

レンタル価格	1日	2日	3日	以後1日
	50,000	65,000	75,000	10,000

RGB スイッチャー

SW6 VGA Ars / Extron



主な仕様  
 入力 : D-Sub15×6、Φ3.5ステレオジャック×6  
 出力 : D-Sub15×1、ミニ5ピンターミナルブロック×1  
 使用電源/消費電力 : AC100V/10W  
 重量 : 1.1kg  
 外形寸法 : W222×H44×D241mm

(単位:円)

レンタル価格	1日	2日	3日	以後1日
	6,000	7,800	9,000	1,200

SW6 VGArS / Extron



主な仕様  
 入力 : D-Sub15×6  
 出力 : D-Sub15×1  
 使用電源/消費電力 : AC100V/10W  
 重量 : 1.1kg  
 外形寸法 : W222×H44×D241mm

(単位:円)

レンタル価格	1日	2日	3日	以後1日
	6,000	7,800	9,000	1,200

HDMI スイッチャー

V-8HD / Roland



主な仕様  
 入力 : HDMI×8  
 出力 : HDMI×3  
 消費電力 : 39.6W  
 重量 : 2.0kg (ACアダプターを除く)  
 外形寸法 : W317×H70×D193mm

(単位:円)

レンタル価格	1日	2日	3日	以後1日
	25,000	32,500	37,500	5,000

V-1HD Plus / Roland



主な仕様  
 入力 : HDMI×4  
 出力 : HDMI×2  
 使用電源/消費電力 : AC100V/25.2W  
 重量 : 1.4kg  
 外形寸法 : W316×H65×D121mm

(単位:円)

レンタル価格	1日	2日	3日	以後1日
	11,000	14,300	16,500	2,200

V-1HD / Roland



主な仕様  
 入力 : HDMI×4  
 出力 : HDMI×1、HDMI×1 (MVR用)  
 使用電源/消費電力 : AC100V/25W  
 重量 : 1.2kg  
 外形寸法 : W313×H59×D102mm

(単位:円)

レンタル価格	1日	2日	3日	以後1日
	8,000	10,400	12,000	1,600

ネットワークマルチコントローラー

NMC-16 / IMAGENICS



主な仕様  
 対応ネットワークプロトコル : SOCKET、SNMPv1、PjLink  
 キーの数 : フロントパネル16個  
 1キーに割り振れる最大コマンド : 50コマンド  
 コネクタ : RJ45(10Base-T/100Base-TX)  
 USB-HOST (メンテナンス用) 各1系統  
 電源電圧 : AC90V ~ AC125V(50Hz・60Hz)  
 消費電力 : 5W  
 重量 : 1.1kg  
 外形寸法 : W210×H44×D113mm

(単位:円)

レンタル価格	1日	2日	3日	以後1日
	5,000	6,500	7,500	1,000

LED  
プロジェクター  
スクリーン  
モニター  
映像周辺機器  
カメラ  
映像特殊機器  
会議用機器  
音響機器  
IT機器  
配信機器

LED  
プロジェクター  
スクリーン  
モニター  
映像周辺機器  
カメラ  
映像特殊機器  
会議用機器  
音響機器  
IT機器  
配信機器



スキャンコンバーター

ImagePRO 4K / BARCO

4K



主な仕様  
 入力 : 12G-SDI, 3G-SDI, HDMI, DP  
 出力 : 12G-SDI, 3G-SDI, HDMI, DP  
 使用電源/消費電力 : AC100~240V/125W  
 重量 : 6.8kg  
 外形寸法 : W484×H43.7×D404.1mm

(単位:円)

レンタル価格	1日	2日	3日	以後1日
	70,000	91,000	105,000	14,000

VIO 4K-V701 / ANALOG WAY

4K



主な仕様  
 入力 : SFP, 6G-SDI, HDMI1.4, HDMI1.3, DP1.1, DVI-DL, D-Sub15  
 出力 : SFP, 6G-SDI, HDMI1.4, DP1.1, DVI-DL, D-Sub15  
 使用電源/消費電力 : AC100~240V/320W  
 重量 : 6.2kg  
 外形寸法 : W482.1×H88×D406mm  
 備考 : 【付属オプションボード】 OPT-AUDIOXLR-VIO4K×1, OPT-4K60P-SDI-VIO4K×2 (12G-SFP, 12G-SDI, Quad-Link 3G-SDI, HDMI2.0, DP1.2)

(単位:円)

レンタル価格	1日	2日	3日	以後1日
	70,000	91,000	105,000	14,000

ImagePRO-II / BARCO



主な仕様  
 入力 : 3G-SDI, HDMI, DP, DVI-I, D-Sub15  
 出力 : 3G-SDI, HDMI, DP, DVI-D, D-sub15, コンポジット  
 使用電源/消費電力 : AC100~240V/200W  
 重量 : 7.1kg  
 外形寸法 : W432×H44×D470mm

(単位:円)

レンタル価格	1日	2日	3日	以後1日
	60,000	78,000	90,000	12,000

ImagePRO-3G / BARCO



主な仕様  
 入力 : 3G-SDI, DVI-I, D-Sub15, 5BNC  
 出力 : 3G-SDI, DVI-D, D-Sub15, 5BNC, コンポジット, S-Video  
 使用電源/消費電力 : AC100~240V/80W  
 重量 : 4.1kg  
 外形寸法 : W432×H38×D332mm

(単位:円)

レンタル価格	1日	2日	3日	以後1日
	50,000	65,000	75,000	10,000

ImagePRO-HD / BARCO



主な仕様  
 入力 : HD-SDI, DVI-I, D-Sub15, 5BNC  
 出力 : HD-SDI, DVI-D, D-Sub15, 5BNC, コンポジット, S-Video  
 使用電源/消費電力 : AC100~240V/80W  
 重量 : 3kg  
 外形寸法 : W432×H38×D330mm

(単位:円)

レンタル価格	1日	2日	3日	以後1日
	50,000	65,000	75,000	10,000

USP 405 / Extron



主な仕様  
 入力 : D-Sub15, 5BNC, コンポジット, S-Video  
 出力 : D-Sub15, 5BNC, コンポジット, S-Video, コンポーネント  
 使用電源/消費電力 : AC100~240V/30W  
 重量 : 5kg  
 外形寸法 : W445×H44×D305mm

(単位:円)

レンタル価格	1日	2日	3日	以後1日
	30,000	39,000	45,000	6,000

VC-1-SC / Roland



主な仕様  
 入力 : 3G-SDI, HDMI, アナログRGB, コンポジット, RCAピン (L/R), リファレンス  
 出力 : 3G-SDI, HDMI, RCAピン (L/R)  
 使用電源/消費電力 : AC100V/10W  
 重量 : 500g  
 外形寸法 : W150×H30×D130mm  
 備考 : オーディオエンベデッド、ディエンベデッド機能付

(単位:円)

レンタル価格	1日	2日	3日	以後1日
	8,000	10,400	12,000	1,600

マルチスキャンコンバーター

HEV-U41 / IMAGENICS

4K



主な仕様  
 入力 : HDMI×4  
 出力 : HDMI×1  
 使用電源/消費電力 : AC100~240V/65W  
 重量 : 4kg  
 外形寸法 : W422×H44×D300mm

(単位:円)

レンタル価格	1日	2日	3日	以後1日
	30,000	39,000	45,000	6,000

MIX-SD4 / IMAGENICS



主な仕様  
 入力 : 3G-SDI×4, ステレオRCA×4 (音声)  
 出力 : 3G-SDI×2, ステレオRCA×1 (音声)  
 使用電源/消費電力 : AC90~250V/40W  
 重量 : 5.2kg  
 外形寸法 : W422×H44×D300mm  
 備考 : 4画面マルチビューア

(単位:円)

レンタル価格	1日	2日	3日	以後1日
	50,000	65,000	75,000	10,000

MIX-VT4/D4 / IMAGENICS



主な仕様  
 入力 : DVI-D×4  
 出力 : DVI-I×1, 5BNC×1  
 使用電源/消費電力 : AC90~250V/40W  
 重量 : 5.2kg  
 外形寸法 : W422×H44×D300mm  
 備考 : 4画面マルチビューア

(単位:円)

レンタル価格	1日	2日	3日	以後1日
	50,000	65,000	75,000	10,000

LED

プロジェクター

スクリーン

モニター

映像周辺機器

プレイヤー&レコーダー

カメラ

映像特殊機器

会議用機器

音響機器

IT機器

配信機器

LED

プロジェクター

スクリーン

モニター

映像周辺機器

プレイヤー&レコーダー

カメラ

映像特殊機器

会議用機器

音響機器

IT機器

配信機器



## マルチスキャンコンバーター

## MIX-VT4/D2S2 / IMAGENICS



主な仕様  
 入力 : DVI-D×2、HD-SDI×2  
 出力 : DVI-I×1、5BNC×1  
 使用電源/消費電力 : AC90~250V/40W  
 重量 : 5.2kg  
 外形寸法 : W422×H44×D300mm  
 備考 : 4画面マルチビューア

(単位:円)

レンタル価格	1日	2日	3日	以後1日
	50,000	65,000	75,000	10,000

## MIX-VT4 / IMAGENICS



主な仕様  
 入力 : 5BNC×4  
 出力 : DVI-I×1、5BNC×1  
 使用電源/消費電力 : AC90~250V/40W  
 重量 : 5.2kg  
 外形寸法 : W422×H44×D300mm  
 備考 : 4画面マルチビューア

(単位:円)

レンタル価格	1日	2日	3日	以後1日
	50,000	65,000	75,000	10,000

## MIX-VT4L/SDI / IMAGENICS



主な仕様  
 入力 : 5BNC×4  
 出力 : HD-SDI×2  
 使用電源/消費電力 : AC90~250V/40W  
 重量 : 5.2kg  
 外形寸法 : W422×H44×D300mm  
 備考 : 4画面マルチビューア

(単位:円)

レンタル価格	1日	2日	3日	以後1日
	50,000	65,000	75,000	10,000

## SDIコンバーター

## 12GM / AJA

4K



主な仕様  
 12G-SDIからQuad3G-SDIへまたQuad3G-SDIから12G-SDIへの変換を行います  
 入力 : 12G-SDI×4  
 出力 : 12G-SDI×4  
 消費電力 : 12W  
 重量 : 300g  
 外形寸法 : W146.3×H22.9×D102.1mm

(単位:円)

レンタル価格	1日	2日	3日	以後1日
	10,000	13,000	15,000	2,000

## SDI → HDMIコンバーター

## Hi5-12G / AJA

4K



主な仕様  
 入力 : 12G-SDI×1  
 出力 : HDMI×1  
 消費電力 : 12W  
 重量 : 300g  
 外形寸法 : W116.8×H22.9×D102.1mm

(単位:円)

レンタル価格	1日	2日	3日	以後1日
	12,000	15,600	18,000	2,400

## Hi5-4K-Plus / AJA

4K



主な仕様  
 入力 : 3G-SDI×4  
 出力 : HDMI×1  
 消費電力 : 8W  
 重量 : 300g  
 外形寸法 : W102×H22×D146mm

(単位:円)

レンタル価格	1日	2日	3日	以後1日
	10,000	13,000	15,000	2,000

## VC-1-SH / Roland



主な仕様  
 入力 : 3G-SDI×1、TRS標準タイプ(L/R)  
 出力 : 3G-SDI×1、HDMI×1、TRS標準タイプ(L/R)  
 消費電力 : 8W  
 重量 : 500g  
 外形寸法 : W150×H30×D130mm  
 備考 : オーディオエンベデッド、ディエンベデッド機能付

(単位:円)

レンタル価格	1日	2日	3日	以後1日
	3,000	3,900	4,500	600

## Mini Converter UpDownCross HD / Blackmagic Design



主な仕様  
 入力 : 3G-SDI×1、HDMI×1  
 出力 : 3G-SDI×2、HDMI×1  
 消費電力 : 5W  
 重量 : 247g  
 外形寸法 : W135×H24×D92mm

(単位:円)

レンタル価格	1日	2日	3日	以後1日
	1,000	1,300	1,500	200

## Micro Converter BiDirectional SDI/HDMI / Blackmagic Design



主な仕様  
 入力 : 3G-SDI×1、HDMI×1  
 出力 : 3G-SDI×1、HDMI×1  
 消費電力 : 2.5W  
 重量 : 174g  
 外形寸法 : W81×H25×D59mm

(単位:円)

レンタル価格	1日	2日	3日	以後1日
	1,000	1,300	1,500	200

## HDP / AJA



主な仕様  
 最大解像度 : 1920×1200@60Hz  
 外形寸法 : W136×H79×D25mm  
 入力 : HD-SDI  
 出力 : DVI-D、SD/HD/SD-SDI、オーディオ(RCA、2ch)  
 使用電源/消費電力 : DC5~18V/5W

(単位:円)

レンタル価格	1日	2日	3日	以後1日
	8,000	10,400	12,000	1,600



## SDI/HDMI → アナログコンバーター

## VPC-DX1 / VideoPro



主な仕様	
入力	: 3G-SDI×1、HDMI×1
出力	: DVI-I、YCbCr/CVBS/S-Video出力端子、ステレオミニジャック
消費電力	: 6.01W
重量	: 330g
外形寸法	: W153×H26×D63.6mm

(単位:円)

レンタル価格	1日	2日	3日	以後1日
	3,000	3,900	4,500	600

## HDMI → SDI コンバーター

## HA5-12G / AJA



主な仕様	
入力	: HDMI×1
出力	: 12G-SDI×2
消費電力	: 12W
重量	: 300g
外形寸法	: W116.8×H22.9×D102.1mm

(単位:円)

レンタル価格	1日	2日	3日	以後1日
	10,000	13,000	15,000	2,000

## HA5-4K / AJA



主な仕様	
入力	: HDMI×1
出力	: 3G-SDI×4
消費電力	: 10W
重量	: 300g
外形寸法	: W147×H20×D99mm

(単位:円)

レンタル価格	1日	2日	3日	以後1日
	8,000	10,400	12,000	1,600

## VC-1-HS / Roland



主な仕様	
入力	: HDMI×1、TRS標準タイプ (L/R)
出力	: HDMI×1、3G-SDI×2、TRS標準タイプ (L/R)
消費電力	: 8W
重量	: 500g
外形寸法	: W150×H30×D130mm
備考	: オーディオエンベデッド、ディエンベデッド機能付

(単位:円)

レンタル価格	1日	2日	3日	以後1日
	3,000	3,900	4,500	600

## アナログ↔HDMI/DVI

## DVC-165 / IMAGENICS



主な仕様			
入力	: DVI-I、RCAピンジャック	重量	: 710g
出力	: DVI-I、RCAピンジャック	外形寸法	: W100×H40×D180mm
消費電力	: 10W		

(単位:円)

レンタル価格	1日	2日	3日	以後1日
	5,000	6,500	7,500	1,000

## オーディオエンベッダ

## 12G-AMA / AJA

4K



主な仕様	
	・12G-SDIエンベッダー / ディスエンベッダー
	・4チャンネルバランス・アナログオーディオ I/O
オーディオ入出力	: バランスアナログオーディオはコンバーターの25ピンD-subメスコネクター x1で変換され、4チャンネル入力、4チャンネル出力が可能
	・付属のブレイクアウトケーブル (25ピンD-sub オスコネクター x1)
	・ブレイクアウトコネクター XLRメス入力 x4
	・ブレイクアウトコネクター XLRオス入力 x4
デジタルビデオ入力	: 12G-SDI、SMPTE259/292/424/2081/2082
デジタルビデオ出力	: 12G-SDI、SMPTE259/292/424/2081/2082
重量	: 300g
外形寸法	: W147.3×H25.4×D78.7mm

(単位:円)

レンタル価格	1日	2日	3日	以後1日
	12,000	15,600	18,000	2,400

## 12G-AM / AJA



主な仕様	
オーディオ入出力	: *AES PCM オーディオは 25 ピン D-Sub メスコネクター×1 で変換され、8チャンネル入力、8チャンネル出力がペアで選択可能
	・付属のブレイクアウトケーブル (25ピンD-sub オスコネクター x1)
	・ブレイクアウトコネクター XLRメス入力 x4 (AES3 110 ohm)
	・ブレイクアウトコネクター XLRオス出力 x4 (AES3 110 ohm)
デジタルビデオ入力	: 12G-SDI BNC×1、SMPTE 259/292/424/2081/2082 シングルリンク SD/HD/2K/ UltraHD/4K シングルリンク 3G-SDI レベル A および B-DL、SMPTE 425
デジタルビデオ出力	: 12G-SDI BNC×1、SMPTE 259/292/424/2081/2082 シングルリンク SD/HD/2K/ UltraHD/4K シングルリンク 3G-SDI レベル A および B-DL、SMPTE 425
消費電力	: 10W
重量	: 0.3kg
外形寸法	: W147.32×H25.4×D78.74mm

(単位:円)

レンタル価格	1日	2日	3日	以後1日
	12,000	15,600	18,000	2,400

## 3G-AM-XLR / AJA



主な仕様	
	・3G-SDIエンベッダー / ディスエンベッダー
	・8チャンネルのAES I/O
オーディオ入出力	: *AES PCMオーディオは25ピンD-subコネクター x1で変換され、8チャンネル入力、8チャンネル出力が可能。選択はペア単位で行われます。
	・*付属のブレイクアウトケーブル (25ピンD-subコネクター x1)
	・ブレイクアウトコネクター XLRメス入力 x4 (AES3 110オーム)
	・ブレイクアウトコネクター XLRオス出力 x4 (AES3 110オーム)
デジタルビデオ入力	: 3G-SDI BNC×1 SMPTE-259/292/424
デジタルビデオ出力	: 3G-SDI BNC×1 SMPTE-259/292/424
使用電源/消費電力	: AC100-240V/5W
重量	: 0.28kg
外形寸法	: W147.32×H78.74×D25.4mm

(単位:円)

レンタル価格	1日	2日	3日	以後1日
	10,000	13,000	15,000	2,000

## 3G-AMA / AJA



主な仕様	
	・3G-SDIエンベッダー / ディスエンベッダー
	・4チャンネル バランスアナログオーディオ I/O
オーディオ入出力	: *バランスアナログオーディオ 1×25ピン D-Sub メスコネクターで変換され、4チャンネル入力、4チャンネル出力が可能
	・*付属のブレイクアウトケーブル (1×25ピン D-Sub オスコネクター)
	・4×XLRメス入力 (AES3 110オーム)
	・4×XLRオス出力 (AES3 110オーム)
デジタルビデオ入力	: 3G-SDI BNC×1、SMPTE-259/292/424
デジタルオーディオ出力	: 3G-SDI BNC×1、SMPTE-259/292/424
使用電源/消費電力	: AC100 ~ 240V/3W
外形寸法	: W147.32×H78.74×D25.4mm

(単位:円)

レンタル価格	1日	2日	3日	以後1日
	10,000	13,000	15,000	2,000



オーディオエンベッダ

## HD10AMA / AJA



主な仕様

- ・デュアルレート対応 (HD-SDI) エンベッダ / ディスエンベッダ
- ・4チャンネルバランス・アナログオーディオI/O

オーディオ : バランスアナログオーディオ      使用電源/消費電力 : AC100 ~ 240V/30W  
 入力 : HD/SD-SDI      外形寸法 : W147 × H79 × D25mm  
 出力 : 入力に自動追従、BNC × 2

レンタル価格	(単位:円)			
	1日	2日	3日	以後1日
	8,000	10,400	12,000	1,600

メディアコンバーター

## VC-30HD / Roland



主な仕様

映像入力 : HDMI、コンポーネント、コンポジット、S-VIDEO、iLINK  
 音声入力 : RCAピン (L/R)、XLR (L/R)      重量 : 900g  
 出力 : USB × 1、iLINK × 2      外形寸法 : W146 × H42 × D210mm  
 使用電力 : 10W

レンタル価格	(単位:円)			
	1日	2日	3日	以後1日
	10,000	13,000	15,000	2,000

アナログ RGB フレームシンクロナイザー

## RS-1600 / IMAGENICS



主な仕様

使用電源/消費電力 : AC90~260V/28W  
 重量 : 4kg  
 外形寸法 : W422 × H44 × D300mm

レンタル価格	(単位:円)			
	1日	2日	3日	以後1日
	20,000	26,000	30,000	4,000

ミックスフォーマットルーター

## Smart Videohub 20 × 20 / Blackmagic Design



主な仕様

・コンパクトなミックスフォーマット6G-SDIビデオルーター  
 入力 : 10-bit × 20 (6G-SDI、SD-SDI、HD-SDI切替可能)  
 出力 : 10-bit × 20 (6G-SDI、SD-SDI、HD-SDI切替可能)  
 使用電源/消費電力 : AC100~240V/34W  
 重量 : 2kg  
 外形寸法 : W482 × H44 × D160mm

レンタル価格	(単位:円)			
	1日	2日	3日	以後1日
	20,000	26,000	30,000	4,000

SDI 分配器

## ISD-108A / IMAGENICS



主な仕様

入力 : 3G-SDI × 1 (DVB-ASI対応)  
 出力 : 3G-SDI × 8 (DVB-ASI対応)  
 使用電源/消費電力 : AC100 ~ 240V/6W  
 重量 : 1.8kg  
 外形寸法 : W120 × H44 × D230mm

レンタル価格	(単位:円)			
	1日	2日	3日	以後1日
	8,000	10,400	12,000	1,600

## ISD-U104 / IMAGENICS



主な仕様

・12G-SDI、3G-SDI、HD-SDI、SD-SDI、DVB-ASI などの多規格に対応した1入力4出力分配器です。  
 入力 : SDI × 1  
 出力 : SDI × 4  
 対応規格 : SMPTE ST 2082-1 準拠 (12G-SDI) SMPTE ST 424 準拠 (3G-SDI) SMPTE ST 292-1 準拠 (HD-SDI) SMPTE ST 259-C 準拠 (SD-SDI) DVB-ASI 準拠 (270Mb/s)  
 使用電源/消費電力 : AC100V ~ AC240V/6W  
 重量 : 1.7kg  
 外形寸法 : W210 × H44 × D230mm

レンタル価格	(単位:円)			
	1日	2日	3日	以後1日
	8,000	10,400	12,000	1,600

SDI 分配器

## ISD-104A / IMAGENICS



主な仕様

入力 : 3G-SDI × 1 (DVB-ASI対応)      使用電源/消費電力 : AC100 ~ 240V/3W  
 出力 : 3G-SDI × 4 (DVB-ASI対応)      重量 : 790g  
 外形寸法 : W130 × H44 × D130mm

レンタル価格	(単位:円)			
	1日	2日	3日	以後1日
	4,000	5,200	6,000	800

## ISD-104 / IMAGENICS



主な仕様

入力 : HD-SDI × 1 (DVB-ASI対応)      使用電源/消費電力 : AC100V/6W  
 出力 : HD-SDI × 4 (DVB-ASI対応)      重量 : 790g  
 外形寸法 : W130 × H44 × D130mm

レンタル価格	(単位:円)			
	1日	2日	3日	以後1日
	4,000	5,200	6,000	800

## HD5DA / AJA



主な仕様

入力 : HD-SDI × 1 (SMPTE259M)  
 出力 : HD-SDI × 4 (SMPTE259M)、イコライジング、リクローキング  
 使用電源/消費電力 : AC100 ~ 240V/30W  
 外形寸法 : W133 × H61 × D25mm

レンタル価格	(単位:円)			
	1日	2日	3日	以後1日
	4,000	5,200	6,000	800



## SDI 分配器

## DDA-20 / VIDEOTRON

1in  
2out

主な仕様				
入力	: 3G-SDI×1	使用電源/消費電力	: AC100V-240V/2.50W	
出力	: 3G-SDI×2	重量	: 200g	
		外形寸法	: W40×H20×D80mm	(単位: 円)

レンタル価格	1日	2日	3日	以後1日
	3,000	3,900	4,500	600

## HDMI 分配器

## VAC-1000HD / IDK

1in  
10out

主な仕様				
	・ EDIDエミュレート機能 (コピー機能付)			
	・ HDCP対応			
入力	: HDMI×1	使用電源/消費電力	: AC100V/35W	
出力	: HDMI×10	重量	: 3.0kg	
最大解像度	: 1080p/2048×1152	外形寸法	: W430×H44×D250mm	(単位: 円)

レンタル価格	1日	2日	3日	以後1日
	10,000	13,000	15,000	2,000

## HD-5 / IMAGENICS

1in  
5out

主な仕様				
入力	: HDMI×1	使用電源/消費電力	: AC90~250V/8W	
出力	: HDMI×5	重量	: 2.1kg	
最大解像度	: 1080p/2048×1152	外形寸法	: W210×H44×D230mm	(単位: 円)

レンタル価格	1日	2日	3日	以後1日
	5,000	6,500	7,500	1,000

## UHD-14 / IMAGENICS

1in  
4out  
4K

主な仕様				
入力	: HDMI×1	使用電源/消費電力	: AC90V ~ 250V/30W	
出力	: HDMI×4	重量	: 1.9kg	
最大解像度	: 2160P/3840×2160	外形寸法	: W210×H44×D230mm	(単位: 円)

レンタル価格	1日	2日	3日	以後1日
	6,000	7,800	9,000	1,200

## VAC-4000UHD / IDK

1in  
4out  
4K

主な仕様				
入力	: HDMI×1	使用電源/消費電力	: AC100V/12W	
出力	: HDMI×4	重量	: 1.5kg	
最大解像度	: 4K	外形寸法	: W210×H44×D200mm	(単位: 円)

レンタル価格	1日	2日	3日	以後1日
	6,000	7,800	9,000	1,200

## DVI 分配器

## DVI DA8 Plus / Extron

1in  
8out

主な仕様				
入力	: DVI-I×1	使用電源/消費電力	: AC100V/24W	
出力	: DVI-I×8	重量	: 1.3kg	
最大解像度	: 1080p/1920×1200	外形寸法	: W440×H44×D216mm	(単位: 円)

レンタル価格	1日	2日	3日	以後1日
	8,000	10,400	12,000	1,600

## DVH-17 / IMAGENICS

1in  
7out

主な仕様				
入力	: DVI-D×1、アナログオーディオ×1	使用電源/消費電力	: AC90 ~ 250V/20W	
出力	: DVI-D×7、アナログオーディオ×7	重量	: 3.3kg	
最大解像度	: WUXGA	外形寸法	: W422×H44×D230mm	(単位: 円)

レンタル価格	1日	2日	3日	以後1日
	8,000	10,400	12,000	1,600

## DVI DA4 Plus / Extron

1in  
4out

主な仕様				
入力	: DVI-D×1			
出力	: DVI-D×4			
最大解像度	: 1080p/1920×1200			
使用電源/消費電力	: AC100~240V/18W			
重量	: 1.3kg			
外形寸法	: W222×H44×D76mm			(単位: 円)

レンタル価格	1日	2日	3日	以後1日
	5,000	6,500	7,500	1,000

## DVH-14 / IMAGENICS

1in  
4out

主な仕様				
入力	: DVI-D×1 アナログオーディオ×1			
出力	: DVI-D×4、アナログオーディオ×4			
最大解像度	: WUXGA			
使用電源/消費電力	: AC90 ~ 250V/12W			
重量	: 2.1kg			
外形寸法	: W210×H44×D230mm			(単位: 円)

レンタル価格	1日	2日	3日	以後1日
	5,000	6,500	7,500	1,000

## Display Port 分配器

## VS194 / ATEN

1in  
4out  
4K

主な仕様				
入力	: DisplayPort×1 (メス)			
出力	: DisplayPort×4 (メス)			
使用電源/消費電力	: AC100~240V/DC5V			
重量	: 330g			
外形寸法	: W125×H25×D80mm			(単位: 円)

レンタル価格	1日	2日	3日	以後1日
	6,000	7,800	9,000	1,200



RGB 分配器

### WBD-166 / IMAGENICS



主な仕様  
 入力 : 5BNC×1 (アナログRGB、コンポーネント)  
 出力 : 5BNC×6 (アナログRGB、コンポーネント)  
 使用電源/消費電力 : AC100V/8W  
 重量 : 5kg  
 外形寸法 : W422×H44×D300mm

(単位:円)

レンタル価格	1日	2日	3日	以後1日
	12,000	15,600	18,000	2,400

### ADA6 300MXHV / Extron



主な仕様  
 入力 : 5BNC×1 (RGBHV、RGBS、RGBsB、RsGsBs、コンポジット、コンポーネント、S-VIDEO)  
 出力 : 5BNC×6  
 使用電源/消費電力 : AC100V/10W  
 重量 : 2kg  
 外形寸法 : W210×H108×D160mm

(単位:円)

レンタル価格	1日	2日	3日	以後1日
	12,000	15,600	18,000	2,400

### P/2 DA6xi / Extron



主な仕様  
 入力 : D-Sub15×1 (RGBHV、RGBS、RGBsB、RsGsBs)  
 出力 : D-Sub15×6 (RGBHV、RGBS、RGBsB、RsGsBs)  
 使用電源/消費電力 : AC100V/12W  
 重量 : 0.9kg  
 外形寸法 : W221×H41×D152mm

(単位:円)

レンタル価格	1日	2日	3日	以後1日
	8,000	10,400	12,000	1,600

### DA4 RGBHV / Extron



主な仕様  
 入力 : 5BNC×1 (RGBHV、RGBS、RGBsB、RsGsBs、コンポジット、コンポーネント、S-VIDEO)  
 出力 : 5BNC×4  
 使用電源/消費電力 : AC100V/10W  
 重量 : 1.7kg  
 外形寸法 : W444×H44×D216mm

(単位:円)

レンタル価格	1日	2日	3日	以後1日
	8,000	10,400	12,000	1,600

### P/2 DA4 Plus / Extron



主な仕様  
 入力 : D-Sub15×1 (RGBHV、RGBS、RGBsB、RsGsBs)  
 出力 : D-Sub15×4 (RGBHV、RGBS、RGBsB、RsGsBs)  
 使用電源/消費電力 : AC100V/12W  
 重量 : 1kg  
 外形寸法 : W222×H44×D239mm

(単位:円)

レンタル価格	1日	2日	3日	以後1日
	4,000	5,200	6,000	800

ビデオ分配器

### DA-212 / IMAGENICS



主な仕様  
 映像 : BNC  
 音声 : ピンジャック (L/R)  
 使用電源/消費電力 : AC100V/6W  
 重量 : 4kg  
 外形寸法 : W422×H44×D230mm

(単位:円)

レンタル価格	1日	2日	3日	以後1日
	5,000	6,500	7,500	1,000

### VA-1000 / 梅沢技研



主な仕様  
 映像 : BNC  
 音声 : ピンジャック (L/R)  
 使用電源/消費電力 : AC100V/2W  
 重量 : 1.1kg  
 外形寸法 : W110×H61×D122mm

(単位:円)

レンタル価格	1日	2日	3日	以後1日
	3,000	3,900	4,500	600

### DA8V/4V DualIEQ / Extron



主な仕様  
 映像 : BNC  
 使用電源/消費電力 : AC100V/8W  
 重量 : 0.9kg  
 外形寸法 : W221×H43×D152mm

(単位:円)

レンタル価格	1日	2日	3日	以後1日
	3,000	3,900	4,500	600

LED

プロジェクター

スクリーン

モニター

映像周辺機器

プレイヤー&レコーダー

カメラ

映像特殊機器

会議用機器

音響機器

IT機器

配信機器

LED

プロジェクター

スクリーン

モニター

映像周辺機器

プレイヤー&レコーダー

カメラ

映像特殊機器

会議用機器

音響機器

IT機器

配信機器



## プラグアンドプレイエミュレーター

## DDC-03UHD / IDK

4K



主な仕様  
 入力 : HDMI × 1  
 出力 : HDMI × 1  
 最大解像度 : 4K60P  
 使用電源/消費電力 : DC5V/2W  
 重量 : 200g  
 外形寸法 : W88×H23×D70mm

(単位:円)

レンタル価格	1日	2日	3日	以後1日
	3,000	3,900	4,500	600

## DM-C3 / IMAGENICS



主な仕様  
 入力 : HDMI × 1  
 出力 : HDMI × 1  
 最大解像度 : 1920 × 1200  
 使用電源/消費電力 : DC5V/100mA  
 重量 : 150g  
 外形寸法 : W70×H23×D65mm

(単位:円)

レンタル価格	1日	2日	3日	以後1日
	2,000	2,600	3,000	400

## DM-C2 / IMAGENICS



主な仕様  
 入力 : DVI-I × 1 (HDCP対応)  
 出力 : DVI-I × 1  
 最大解像度 : 1920 × 1200  
 使用電源/消費電力 : DC5V/100mA  
 重量 : 150g  
 外形寸法 : W70×H23×D65mm

(単位:円)

レンタル価格	1日	2日	3日	以後1日
	2,000	2,600	3,000	400

## DM-C1A / IMAGENICS



主な仕様  
 入出力 : D-Sub15 × 1  
 最大解像度 : 2048 × 1152  
 使用電源/消費電力 : DC5V/100mA  
 重量 : 160g  
 外形寸法 : W70×H23×D65mm (突起部含まず)

(単位:円)

レンタル価格	1日	2日	3日	以後1日
	2,000	2,600	3,000	400

## VGA-EDID / CONNECTPRO



主な仕様  
 入出力 : D-sub15 × 1, USB × 1  
 最大解像度 : 1920 × 1200@60Hz  
 使用電源 : DC5V  
 重量 : 70g  
 外形寸法 : W45 × H70 × D22mm

(単位:円)

レンタル価格	1日	2日	3日	以後1日
	1,000	1,300	1,500	200

## RGB インターフェース

## CIF-12H / IMAGENICS



主な仕様  
 入力 : D-sub × 1, Φ3.5ステレオジャック × 1  
 出力 : D-sub × 1, 5BNC × 1, Φ3.5ステレオジャック × 2  
 使用電源/消費電力 : AC100V/6W  
 重量 : 850g  
 外形寸法 : W130×H44×D130mm

(単位:円)

レンタル価格	1日	2日	3日	以後1日
	8,000	10,400	12,000	1,600

## ITF-4030 / 梅沢技研



主な仕様  
 入力 : D-sub15 × 1  
 出力 : 5BNC × 1, D-sub × 3 (ディスプレイスルーアウト × 1)  
 使用電源/消費電力 : AC100V/3.4W  
 重量 : 770g  
 外形寸法 : W88.4 × H78 × D105mm

(単位:円)

レンタル価格	1日	2日	3日	以後1日
	8,000	10,400	12,000	1,600

## ITF-800 / 梅沢技研



主な仕様  
 入力 : D-Sub15 × 1  
 出力 : 5BNC × 2, D-Sub15 × 1 (ディスプレイスルーアウト)  
 使用電源/消費電力 : AC100V/2W  
 重量 : 1.1kg  
 外形寸法 : W110 × H61 × D122mm

(単位:円)

レンタル価格	1日	2日	3日	以後1日
	6,000	7,800	9,000	1,200

## HDMI ケーブル補償器

## EXT-HDMI-141SBP / Gefen



主な仕様  
 入力 : HDMI × 1 出力 : HDMI × 1  
 最大解像度 : 1080p (1920 × 1200)  
 使用電源/消費電力 : AC100V/5W  
 外形寸法 : W41 × H28 × D45mm  
 備考 : アダプター付属、イコライザー搭載、最大60mまで延長可能

(単位:円)

レンタル価格	1日	2日	3日	以後1日
	4,000	5,200	6,000	800

## RGB ケーブル補償器

## CAE-300FB / IMAGENICS



主な仕様  
 入力 : 5BNC × 1又はD-Sub15 × 1  
 出力 : 5BNC × 1  
 使用電源/消費電力 : AC100V/12W  
 重量 : 2.6kg  
 外形寸法 : W210 × H44 × D230mm  
 備考 : 3C2Vにて140mまで、5C2Vにて200mまで補償

(単位:円)

レンタル価格	1日	2日	3日	以後1日
	8,000	10,400	12,000	1,600





SDI 光伝送器

12G-SDI ⇄ Fiber 伝送器 / MuxLab

4K



主な仕様  
 入力 : 【TX】 XWVSDI2FIBERT1-12G 12G-SDI×1、【RX】 XWVSDI2SDIT1-12G Optical CON DUO×1 (マルチモード)  
 出力 : 【TX】 XWVSDI2FIBERT1-12G Optical CON DUO×1 (マルチモード)、【RX】 XWVSDI2SDIT1-12G 12G-SDI×2  
 重量 : 1kg  
 電源/消費電力 : 内蔵電源 PowerCON True1入力 PowerCON True1出力/25W  
 外形寸法 : W107×H50×D180mm

(単位:円)

レンタル価格	1日	2日	3日	以後1日
	20,000	26,000	30,000	4,000

MUX-ES500734 / MuxLab

4K



主な仕様  
 ・複数のSDI信号を長距離伝送 (SM最長80km/MM最長400m)  
 ・複数系統の6G/3G/HD-SDI伝送 (単方向最大9Gbps)  
 ・1芯で単方向伝送に対応  
 入力 : 6G-SDI×1、3G-SDI×3、光コネクタLC型 (SC変換ケーブル付属)  
 出力 : 6G-SDI×1、3G-SDI×3、光コネクタLC型 (SC変換ケーブル付属)  
 使用電源/消費電力 : DC12V/3A、8W  
 外形寸法 : W110×H32×D110mm  
 備考 : 光ファイバーケーブルは別途となります (P68参照)、1セット2個

(単位:円)

レンタル価格	1日	2日	3日	以後1日
	25,000	32,500	37,500	5,000

FTS-M / OPHIT

4K



主な仕様  
 【送信器】  
 入力 : 3G-SDI×4  
 出力 : 光コネクタSC型  
 使用電源/消費電力 : DC5V/2A  
 外形寸法 : W106×H23×D70mm  
 備考 : 光ファイバーケーブルは別途となります (P68参照)  
 【受信器】  
 入力 : 光コネクタSC型  
 出力 : 3G-SDI×4  
 使用電源/消費電力 : DC5V/2A  
 外形寸法 : W106×H23×D70mm

(単位:円)

レンタル価格	1日	2日	3日	以後1日
	40,000	52,000	60,000	8,000

OS-1T/OS-1R / IMAGENICS



主な仕様  
 【送信器】  
 入力 : 3G-SDI  
 出力 : 光コネクタSC型、SDIモニタ出力  
 使用電源/消費電力 : DC5V/2.5W  
 重量 : 280g  
 外形寸法 : W100×H25×D75mm  
 備考 : 光ファイバーケーブルは別途となります (P68参照)  
 【受信器】  
 入力 : 光コネクタSC型  
 出力 : 3G-SDI×2  
 使用電源/消費電力 : DC5V/2.5W  
 重量 : 280g  
 外形寸法 : W100×H25×D75mm

(単位:円)

レンタル価格	1日	2日	3日	以後1日
	10,000	13,000	15,000	2,000

HDMI 光伝送器

CRO-UF1T/CRO-UF1R / IMAGENICS

4K



主な仕様  
 【送信器】  
 入力 : HDMI×1  
 出力 : 光コネクタSC型  
 使用電源/消費電力 : DC5V/6W  
 重量 : 500g  
 外形寸法 : W100×H25×D150mm  
 備考 : 光ファイバーケーブルは別途となります (P68参照)  
 【受信器】  
 入力 : 光コネクタSC型  
 出力 : HDMI×1  
 使用電源/消費電力 : DC5V/6W  
 重量 : 500g  
 外形寸法 : W100×H25×D150mm

(単位:円)

レンタル価格	1日	2日	3日	以後1日
	18,000	23,400	27,000	3,600

CRO-FD24TX/CRO-FD24RX / IMAGENICS



主な仕様  
 【送信器】  
 入力 : HDMI×1  
 出力 : 光コネクタSC型  
 使用電源/消費電力 : DC5V/0.8W  
 重量 : 500g  
 外形寸法 : W100×H25×D150mm  
 備考 : 光ファイバーケーブルは別途となります (P68参照)  
 【受信器】  
 入力 : 光コネクタSC型  
 出力 : HDMI×1  
 使用電源/消費電力 : DC5V/0.8W  
 重量 : 500g  
 外形寸法 : W100×H25×D150mm

(単位:円)

レンタル価格	1日	2日	3日	以後1日
	15,000	19,500	22,500	3,000

HDMI 信号同軸延長器

CRO-H26T/CRO-H26R / IMAGENICS



主な仕様  
 【送信器】  
 入力 : HDMI×1  
 出力 : BNCメス×2  
 使用電源/消費電力 : DC5V/3W  
 重量 : 550g  
 外形寸法 : W100×H25×D150mm  
 ※SDIケーブルは付属しません  
 【受信器】  
 入力 : BNCメス×1  
 出力 : HDMI×1、BNCメス×1  
 使用電源/消費電力 : DC5V/3W  
 重量 : 550g  
 外形寸法 : W100×H25×D150mm

(単位:円)

レンタル価格	1日	2日	3日	以後1日
	8,000	10,400	12,000	1,600

PCE122-S/PCE122-R / Aavara



主な仕様  
 【送信器】  
 入力 : HDMI19ピン TypeAメス×1  
 出力 : BNCメス×2  
 最大解像度 : 1920×1080  
 使用電源/消費電力 : DC5V/5W  
 重量 : 250g  
 外形寸法 : W92×H27×D120mm  
 ※SDIケーブルは付属しません  
 【受信器】  
 入力 : BNCメス×1  
 出力 : HDMI19ピン TypeAメス×1、BNCメス×1  
 最大解像度 : 1920×1080  
 使用電源/消費電力 : DC5V/5W  
 重量 : 250g  
 外形寸法 : W92×H27×D120mm

(単位:円)

レンタル価格	1日	2日	3日	以後1日
	5,000	6,500	7,500	1,000

LED  
プロジェクター  
スクリーン  
モニター  
映像周辺機器  
プレイヤー&レコーダー  
カメラ  
映像特殊機器  
会議用機器  
音響機器  
IT機器  
配信機器

LED  
プロジェクター  
スクリーン  
モニター  
映像周辺機器  
プレイヤー&レコーダー  
カメラ  
映像特殊機器  
会議用機器  
音響機器  
IT機器  
配信機器



DVI 光伝送器

DSP-M / OPHIT



主な仕様  
最大解像度 : HDTV/1080P PC/WUXGA (60Hz)  
備考 : 光ファイバーケーブルは別途となります (P68 参照)

レンタル価格	(単位:円)			
	1日	2日	3日	以後1日
	3,000	3,900	4,500	600

DVI-HDCP-OPTM-TX90/DVI-HDCP-OPTM-RX90 / Lightware



主な仕様  
解像度 : 1920×1200、2048×1080  
備考 : 光ファイバーケーブルは別途となります (P68 参照)

レンタル価格	(単位:円)			
	1日	2日	3日	以後1日
	3,000	3,900	4,500	600

光ファイバーケーブル / SEI



レンタル価格	(単位:円)			
	1日	2日	3日	以後1日
200m	20,000	26,000	30,000	4,000
150m	15,000	19,500	22,500	3,000
100m	10,000	13,000	15,000	2,000
50m	5,000	6,500	7,500	1,000
30m	3,000	3,900	4,500	600

DVI ツイストペアケーブル伝送器

CRO-DCE4TX/CRO-DCE4RX / IMAGENICS



主な仕様  
【送信器】  
入力 : DVI-D(シングルリンク)×1  
出力 : CAT5×1  
使用電源/消費電力 : DC5V/5W  
重量 : 550g  
外形寸法 : W100×H25×D150mm  
備考 : ※WUXGAのDVI信号または1080pのHDMI信号を100m伝送可能  
※専用ケーブル(100m)付 ※DVI-I→HDMI変換コネクタ付

【受信器】  
入力 : CAT5×1  
出力 : DVI-D(シングルリンク)×1  
使用電源/消費電力 : DC5V/8W  
重量 : 550g  
外形寸法 : W100×H25×D150mm

レンタル価格	(単位:円)			
	1日	2日	3日	以後1日
	10,000	13,000	15,000	2,000

RGB ツイストペアケーブル伝送器

UTX-500A/URX-500A / IMAGENICS



UTX-500A(送信器)



URX-500A(受信器)

主な仕様  
・XGA~WUXGAの信号を100m伝送可能 ※専用ケーブル(100m)付

【送信器】 入力 : アナログRGB、コンポーネント、コンポジット、音声(L・R)  
出力 : CAT5  
使用電源/消費電力 : AC90~125V/5W  
重量 : 1.7kg  
外形寸法 : W210×H44×D230mm

【受信器】 入力 : CAT5  
出力 : アナログRGB、コンポーネント、コンポジット、音声(L・R)  
使用電源/消費電力 : AC90~125V/10W  
重量 : 1.8kg  
外形寸法 : W210×H44×D230mm

レンタル価格	(単位:円)			
	1日	2日	3日	以後1日
	10,000	13,000	15,000	2,000



光メディアコンバーター

HME2-1100SX / Hobbes



主な仕様  
規格 : IEEE802.3 10BASE-T、IEEE802.3u 100BASE-TX、IEEE802.3ab 1000BASE-T、IEEE802.3z 1000BASE-SX、IEEE802.3x  
伝送及びフィルタリングレート : 14880pps/10Mbps、148810pps/100Mbps、1488100pps/1000Mbps  
使用電源/消費電力 : 12VDC/最大2.76W 0.23A@12VDC  
重量 : 150g  
外形寸法 : W80.3×H23.8×D109.2mm  
備考 : 1セット(2台)

レンタル価格	(単位:円)			
	1日	2日	3日	以後1日
	5,000	6,500	7,500	1,000

ワープ&ブレンドボックス

WB1920 / BARCO



主な仕様  
入力 : DVI-D×1  
出力 : DVI-D×1  
使用電源/消費電力 : AC100~240V/30W  
外形寸法 : W216×H435×D261.6mm

レンタル価格	(単位:円)			
	1日	2日	3日	以後1日
	50,000	65,000	75,000	10,000

HD 信号ワイヤレス伝送システム

Tomahawk SDI / Paralinx



主な仕様  
【送信機】 入力 : 3G-SDI×1  
電源 : 7-17V  
重量 : 178g  
外形寸法 : W67×H108×D21mm

【受信機】 出力 : 3G/HD-SDI×2  
電源 : 7-17V  
重量 : 340g  
外形寸法 : W128×H143×D33mm

レンタル価格	(単位:円)			
	1日	2日	3日	以後1日
	50,000	65,000	75,000	10,000

LED

プロジェクター

スクリーン

モニター

映像周辺機器

プリンター&レコーダー

カメラ

映像特殊機器

会議用機器

音響機器

IT機器

配信機器

LED

プロジェクター

スクリーン

モニター

映像周辺機器

プリンター&レコーダー

カメラ

映像特殊機器

会議用機器

音響機器

IT機器

配信機器



その他周辺機器

SPG1708 / LYNX Technik AG

・シンクパルスジェネレーター



主な仕様

- ・SD同期信号(Black Burst/2値Sync)3系統とHD3値Sync信号3系統の同時出力
  - ・SD同期信号(Black Burst)とHD値Sync信号入力へのGenlock
  - ・SD同期信号はNTSC、PAL、PAL M/Nに対応
  - ・48kHzワードロック、DARSのデジタルオーディオ同期信号出力
- 使用電源 : +12VDC @2.4W(公称)、外部電源入力範囲7~17VDC  
 重量 : 300g  
 外形寸法 : W140×H22×D90mm(コネクタ含む)

レンタル価格	(単位:円)			
	1日	2日	3日	以後1日
	10,000	13,000	15,000	2,000

MIF4 / ROSENDAHL

・タイムコードジェネレーター



主な仕様

- LTC入力 : XLRバランス(メス)      ビデオシンク入力 : BNCコネクター  
 LTC出力 : XLRバランス(オス)      使用電源 : USBバスパワー、5VDC  
 MIDI入出力 : MIDI規格1.0準拠(5ピンDIN)      外形寸法 : W168×H44×D110mm  
 USB端子 : USBタイプB、デバイスクラス準拠MIDI(USBオーディオ)重量 : 0.6kg

レンタル価格	(単位:円)			
	1日	2日	3日	以後1日
	10,000	13,000	15,000	2,000

HE-89 / ASACA

・ハムイーター映像ノイズ除去

主な仕様

- 入出力 : BNC      重量 : 1.7kg

レンタル価格	(単位:円)			
	1日	2日	3日	以後1日
	2,000	2,600	3,000	400

4S-C00AS1 / SHARP

主な仕様

- チューナー : BS4K・110度CS4K×1      重量 : 600g  
 出力 : HDMI×1      外形寸法 : W220×H34×D146mm  
 使用電源/消費電力 : AC100V/約18W      備考 : USBハードディスクへの録画機能付

レンタル価格	(単位:円)			
	1日	2日	3日	以後1日
	3,000	3,900	4,500	600

VUBCA35S / MASPRO

・VU/BS/CS波対応ブースター  
 UHF帯域とBS・CS帯域を増幅します

主な仕様

- 使用電源 : AC100VまたはDC15V      重量 : 1.1kg  
 消費電力 : AC100V時12W、DC15V時0.64A      外形寸法 : W134×H169×D66mm

レンタル価格	(単位:円)			
	1日	2日	3日	以後1日
	5,000	6,500	7,500	1,000

4SPFA/2SPFA / MASPRO

・VU/BS/CS波対応  
 2分配器(2SPFA)/4分配器(4SPFA)

主な仕様

- 伝送周波数帯域 : 10~2655MHz      外形寸法 : W52×H53×D21mm(2SPFA)  
 W74×H53×D21mm(4SPFA)

レンタル価格	(単位:円)			
	1日	2日	3日	以後1日
	500	650	750	100

メディアサーバー

disguise vx2 / disguise

4K



主な仕様

同期制御や同時再生能力に優れたハイパフォーマンスサーバー rxと組み合わせる事でバーチャルスタジオ等のxR技術を使った撮影が可能

- 入力 : 12G-SDI×1 or 3G-SDI×8 or 2160p60×2 (Quad Split)  
 ※HD-BNC→BNC変換付属  
 出力 : 3G-SDI×8 or 2160p60 (Quad Split) ×2  
 DP (GUI) ×1  
 使用電源/消費電力 : 115V/600W  
 ※付属UPSで120Vに昇圧  
 重量 : 16.5kg  
 外形寸法 : W435×H178×D593mm

レンタル価格	(単位:円)			
	1日	2日	3日	以後1日
	400,000	520,000	600,000	80,000

disguise rx / disguise

4K



主な仕様

強力なGPUでハイクオリティなCGをリアルタイムレンダリング  
 25Gb/secの高速ネットワークでレンダリング映像をVX2に低遅延非圧縮転送

- 入力 : Video over IP  
 出力 : Video over IP(RenderStream)、DP×1(GUI)  
 使用電源/消費電力 : 100V/600W  
 重量 : 32kg  
 外形寸法 : W438.5×H188.5×D760mm

レンタル価格	(単位:円)			
	1日	2日	3日	以後1日
	200,000	260,000	300,000	40,000

WATCHOUT / dataton

4K



主な仕様

- 入力 : DVI-H×2  
 出力 : DP×4 (4K使用時の最大同時出力は3系統まで)  
 使用電源/消費電力 : AC100V/500W  
 重量 : 18.3kg  
 外形寸法 : W444×H176×D532mm

【オプション】  
 ●プロダクション用PC 1日 50,000円 2日 65,000円 3日 75,000円 以後1日 10,000円

レンタル価格	(単位:円)			
	1日	2日	3日	以後1日
	100,000	130,000	150,000	20,000

WATCHPAX4 / dataton

4K



主な仕様

- 出力 : DP×4  
 使用電源 : AC100V  
 重量 : 2.95kg  
 外形寸法 : W214×H43×D276mm

【オプション】  
 ●プロダクション用PC 1日 50,000円 2日 65,000円 3日 75,000円 以後1日 10,000円

レンタル価格	(単位:円)			
	1日	2日	3日	以後1日
	70,000	91,000	105,000	14,000

HDD プレーヤー / レコーダー

T2 4K Elite / grass valley

4K



主な仕様

- 入力 : 3G-SDI×4  
 出力 : 3G-SDI×4 (4Kモード)、3G-SDI×3 (同期再生は2ch)  
 タイムコード : 入力=LTC×1、出力=LTC×2  
 データ用ドライブ : 2TB SSD (1TB×2/RAID-0)  
 録画可能時間(目安) : GlassValleyHQX 150Mbps : 28時間、XDCAM HD422 : 72時間 ※SP1以降で対応  
 使用電源/消費電力 : AC100V~240V/200W  
 重量 : 16.5kg  
 外形寸法 : W430×H142×D550mm (突起物除く)  
 備考 : キーボード、マウス、23.8インチモニター×1付属

レンタル価格	(単位:円)			
	1日	2日	3日	以後1日
	90,000	117,000	135,000	18,000

メディアプレーヤー / レコーダー

Ki Pro<sup>®</sup> Ultra / AJA

4K



主な仕様

メディアドライブ : AJA Pak SSD  
 出力 : 3G/HD-SDI×4, HDMI×1  
 使用電源/消費電力 : AC120V ~ 240V/65W  
 重量 : 2.6kg  
 外形寸法 : W219.46×H84×D237.24mm (突起物除く)  
 付属品 : AJA Pak Media (Pak1000/1TB)×2, AJA Pak Dock

(単位: 円)

レンタル価格	1日	2日	3日	以後1日
	35,000	45,500	52,500	7,000

HyperDeckStudio HD Plus / Blackmagic Design

4K

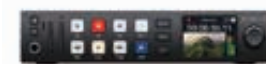

主な仕様

メディアドライブ : SDカード×2, USB-C 3.0×1 (SD, HD, 2K DCI, Ultra HD, 4K DCIでの外部収録用)  
 入力 : 6G-SDI×1, HDMI×1  
 出力 : 6G-SDI×2, HDMI×1  
 使用電源/消費電力 : AC100 ~ 240V/100W  
 重量 : 1.15kg  
 外形寸法 : W210×H44.2×D177mm (突起物含む)

(単位: 円)

レンタル価格	1日	2日	3日	以後1日
	8,000	10,400	12,000	1,600

HyperDeckStudio HD Mini / Blackmagic Design



主な仕様

メディアドライブ : SDカード×2, USB-C 3.0拡張ポート×1 (SD, HD, 2K DCIでの外部収録用)  
 入力 : 3G-SDI×1  
 出力 : 3G-SDI×1, HDMI×1  
 使用電源/消費電力 : AC100 ~ 240V/50W  
 重量 : 820g  
 外形寸法 : W140×H44.2×D177mm (突起物含む)

(単位: 円)

レンタル価格	1日	2日	3日	以後1日
	5,000	6,500	7,500	1,000

HyperDeck Studio Mini / Blackmagic Design

4K



主な仕様

メディアドライブ : SDカード×2 (SD/HD/UHD収録)  
 入力 : 6G-SDI×1  
 出力 : 6G-SDI×2, HDMI×1  
 使用電源 : AC100V ~ 240V  
 重量 : 580g  
 外形寸法 : W140×H44×D170mm (突起物含む)

(単位: 円)

レンタル価格	1日	2日	3日	以後1日
	5,000	6,500	7,500	1,000

Blackmagic Video Assist 4K / Blackmagic Design

大阪在庫

4K



主な仕様

入力 : 6G-SDI×1, HDMI×1  
 出力 : 6G-SDI×1, HDMI×1  
 使用電源/消費電力 : +12V国際対応電源, LP-E6リチウムイオンバッテリー×2  
 重量 : 790g  
 外形寸法 : W189×H130.5×D32.5mm

(単位: 円)

レンタル価格	1日	2日	3日	以後1日
	15,000	19,500	22,500	3,000

メディアプレーヤー

PMW-PZ1 / SONY

4K



主な仕様

メディアドライブ : SxSメモリーカードドライブ (ExpressCard/34×1)  
 出力 : 3G/HD-SDI×4, HDMI×1  
 使用電源/消費電力 : DC11V ~ 19.5V/35W  
 重量 : 2.3kg  
 外形寸法 : W212×H84×D200mm (突起物除く)  
 備考 : 3.5型カラーLCDモニター内蔵

(単位: 円)

レンタル価格	1日	2日	3日	以後1日
	25,000	32,500	37,500	5,000

BS/XT1144 / Bright Sign

4K



主な仕様

入力 : HDMI, MicroSDスロット  
 出力 : HDMI  
 最大解像度 : 4096×2160×60p  
 重量 : 570g  
 外形寸法 : W179.9×H21.9×D204.2mm  
 対応ビデオフォーマット : H.264, H.265, VP9, ts, mov, mp4, mkv, MPEG-2, MPEG-1, mpg, vob, m2ts, wmv

(単位: 円)

レンタル価格	1日	2日	3日	以後1日
	15,000	19,500	22,500	3,000

BS/HD1024 / Bright Sign

4K



主な仕様

入力 : MicroSDスロット  
 出力 : HDMI  
 最大解像度 : 4096×2160×60p  
 重量 : 340g  
 外形寸法 : W159.9×H22×D144.2mm  
 対応ビデオフォーマット : H.264, H.265, VP8, ts, mov, mp4, mkv, MPEG-2, MPEG-1, mpg, vob, m2ts

(単位: 円)

レンタル価格	1日	2日	3日	以後1日
	10,000	13,000	15,000	2,000

AS1080 / ADTECHNO



主な仕様

メディアドライブ : SDHCカード ※USBメモリ (一度SDカードにコピーが必要)  
 映像出力 : HDMI×1  
 音声出力 : SPDIF (光デジタル)×1, 3.5mmミニピン×1  
 使用電源/消費電力 : DC12V/6W  
 重量 : 420g  
 外形寸法 : W107×H28.8×D153.5mm (突起物除く)  
 備考 : SDHCカード付属

(単位: 円)

レンタル価格	1日	2日	3日	以後1日
	8,000	10,400	12,000	1,600

BS/HD1020 / Bright Sign



主な仕様

入力 : SDXCスロット  
 出力 : HDMI, D-sub15, ステレオミニジャック  
 最大解像度 : 1920×1080p  
 消費電力 : 40W  
 重量 : 471g  
 外形寸法 : W136×H32×D124mm  
 対応ビデオフォーマット : MPEG-2, MPEG-1, H.264 (MPEG4, Part10) 拡張子 .MOV, .MP4, .TS, .MPG, .VOBをサポート

(単位: 円)

レンタル価格	1日	2日	3日	以後1日
	8,000	10,400	12,000	1,600

LED

プロジェクター

スクリーン

モニター

映像周辺機器

プレイヤー & レコーダー

カメラ

映像特殊機器

会議用機器

音響機器

IT機器

配信機器

LED

プロジェクター

スクリーン

モニター

映像周辺機器

プレイヤー & レコーダー

カメラ

映像特殊機器

会議用機器

音響機器

IT機器

配信機器

メディアプレーヤー

LT-V200 / BUFFALO



**主な仕様**  
 入力 : SDHC スロット  
 出力 : HDMI、アナログRGB、コンポーネント、コンポジット  
 アナログ音声 (RCA)、デジタル音声 (光角型、同軸型)  
 最大解像度 : 1920×1080  
 対応ビデオフォーマット : MPEG-1, MPEG-2, MPEG-4SP/ASP, MPEG-4AVC, WMV9/VC-1, DivX, Xvid  
 MJPEG, RealVideo, FLV

(単位: 円)

レンタル価格	1日	2日	3日	以後1日
	3,000	3,900	4,500	600

ブルーレイ・HDD プレーヤー/レコーダー

DMR-T4000R / Panasonic



**主な仕様**  
 録画ディスク : BD-RE、BD-R、DVD-RAM、DVD-R、DVD-R DL、DVD-RW  
 再生可能ディスク : BD-RE/-R (SL : 片面1層/DL : 片面2層)、BD-Video Blu-ray 3D、BD-LIVE、BD-ROM  
 入力端子 : HD-SDI×1、HDMI×1、コンポジット×1、2chアナログ音声×1  
 出力端子 : HD-SDI×1、HDMI×1、コンポジット×1、2chアナログ音声×1、HD-SDIスルー×1  
 HDD容量 : 1TB  
 使用電源/消費電力 : AC100V/22W  
 重量 : 2.6kg  
 外形寸法 : W430×H59×D217mm

(単位: 円)

レンタル価格	1日	2日	3日	以後1日
	20,000	26,000	30,000	4,000

DMR-BRW520 / Panasonic



**主な仕様**  
 録画ディスク : BD-RE/-R、DVD-RAM/-R/-R DL/-RW  
 再生可能ディスク : BD-RE/-R/-Video、Ultra HD Blu-ray、DVD-RAM/-R/-RW/+R/+RW/-Video、CD-DA/-R/RW  
 HDD容量 : 500GB  
 使用電源/消費電力 : AC100V/16W  
 重量 : 1.8kg  
 外形寸法 : W430×H41.5×D179mm  
 備考 : 【受信チャンネル】VHF (1～12ch)、UHF (13～62ch)、CATV (C13～C63ch)、BSデジタル放送、110度CSデジタル放送

(単位: 円)

レンタル価格	1日	2日	3日	以後1日
	10,000	13,000	15,000	2,000

DMR-BR580-K / Panasonic



**主な仕様**  
 録画ディスク : BD-RE、BD-R、DVD-RAM、DVD-R、DVD-R DL、DVD-RW  
 再生可能ディスク : BD-RE/-R、BD-Video BD-LIVE、DVD-RAM DVD-RW+RW、DVD-R+R  
 DVD-RDL+RDL、DVD-Video、CD-DA、CD-R/RW  
 HDD容量 : 500GB  
 使用電源/消費電力 : AC100V/22W  
 重量 : 2.8kg  
 外形寸法 : W430×H59×D199mm  
 備考 : 地上波デジタル放送チューナー付

(単位: 円)

レンタル価格	1日	2日	3日	以後1日
	10,000	13,000	15,000	2,000

DVD・HDD プレーヤー/レコーダー

DMR-EX300-S / Panasonic



**主な仕様**  
 録画ディスク : DVD-RAM、DVD-R、DVD-RW、DVD+R  
 再生可能ディスク : DVD-RAM/+R/-R/+RW/-RW、DVD-Video、DVD-Audio、VCD、CD-DA、CD-R/RW  
 HDD容量 : 400GB  
 使用電源/消費電力 : AC100V/47W  
 重量 : 5.6kg  
 外形寸法 : W430×H79×D396mm  
 備考 : 地上波デジタル放送チューナー付

(単位: 円)

レンタル価格	1日	2日	3日	以後1日
	10,000	13,000	15,000	2,000

ブルーレイプレーヤー

DMP-T1000-K / Panasonic



**主な仕様**  
 再生可能ディスク : BD-ROM、BD-RE、BD-R、DVD-RAM、DVD-R、DVD-RW、DVD-Video、DVD-R DL/+R/±RW/+R DL、CD-Audio、CD-R/RW  
 使用電源/消費電力 : AC100V/25W  
 重量 : 3.3kg  
 外形寸法 : W430×H59×D313mm

(単位: 円)

レンタル価格	1日	2日	3日	以後1日
	10,000	13,000	15,000	2,000

DVD プレーヤー

DVD-V8000 / Pioneer



**主な仕様**  
 再生可能ディスク : DVD-VIDEO、DVD-R/RW、DVD-RW VRモード、ビデオCD、CD-DA、CD-R、CD-RW  
 使用電源/消費電力 : AC100V/19W  
 重量 : 5.3kg  
 外形寸法 : W420×H86.2×D309.2mm

(単位: 円)

レンタル価格	1日	2日	3日	以後1日
	9,000	11,700	13,500	1,800

DVD-S50 / Panasonic



**主な仕様**  
 再生可能ディスク : DVD-RAM/DVD±RW/±R/±RDL、CD-RW/-R  
 使用電源/消費電力 : AC100V/10W  
 重量 : 2.2kg  
 外形寸法 : W430×H43×D251mm

(単位: 円)

レンタル価格	1日	2日	3日	以後1日
	4,000	5,200	6,000	800

LED

プロジェクター

スクリーン

モニター

映像周辺機器

プレイヤー & レコーダー

カメラ

映像特殊機器

会議用機器

音響機器

IT機器

配信機器

LED

プロジェクター

スクリーン

モニター

映像周辺機器

プレイヤー & レコーダー

カメラ

映像特殊機器

会議用機器

音響機器

IT機器

配信機器

ビデオカメラ (業務用)

AG-UX180 / Panasonic

4K



**主な仕様**  
 出力 : 3G-SDI, HDMI, AV 端子  
 電源電圧 : DC12V (ACアダプター使用時) / DC7.28V (バッテリー使用時)  
 消費電力 : 19.7W  
 重量 : 2.4kg  
 外形寸法 : W173×H195×D392mm  
 備考 : SDXCメモリーカード、MOV/MP4/AVCHD、879万画素 (UHD/FHD) 946万画素 (4K) 20倍 (光学)、30倍 (デジタル) ズーム

(単位: 円)

レンタル価格	1日	2日	3日	以後1日
	30,000	39,000	45,000	6,000

HVR-Z5J / SONY



**主な仕様**  
 出力 : HDMI, HDV/DV, A/VR  
 電源電圧 : DC8.4V  
 消費電力 : HDV記録時=7.1W DVCAM/DV(SP)記録時=6.8W  
 重量 : 2.2kg  
 外形寸法 : W169×H188×D451mm  
 備考 : 0.8倍ワイドコンバージョンレンズ (VCL-HG0872K) 付属  
 HDV/DVCAM/DV (SP) MiniDV使用可能 112万画素×3、20倍 (光学) ズーム

(単位: 円)

レンタル価格	1日	2日	3日	以後1日
	25,000	32,500	37,500	5,000

POVCAM

AG-UMR20 / Panasonic

4K



**主な仕様**  
 記録メディア : SDXCメモリーカード  
 入力 : 3G/HD-SDI×1  
 出力 : 3G/HD-SDI×1, HDMI×1  
 使用電源/消費電力 : DC7.28V (バッテリー使用時)、DC12V (ACアダプター使用時)  
 重量 : 約590g  
 外形寸法 : W100×H53.5×D140mm (突起物除く)  
 備考 : バッテリーパック (AG-VBR59)、バッテリーチャージャー (AG-BRD50) 付属

(単位: 円)

レンタル価格	1日	2日	3日	以後1日
	20,000	26,000	30,000	4,000

AG-UCK20 / Panasonic

4K



**主な仕様**  
 電源電圧/消費電力 : DC9V (専用レコーダー AG-UMR20より供給) /0.6A  
 重量 : 約325g  
 外形寸法 : W64×H72×D131mm  
 備考 : カメラヘッドオプションケーブル (AG-C20020G) ワイドコンバージョンレンズ (HD-7049PRO) ボールヘッドクランプ (MS-21 II) カメラ雲台 付属

(単位: 円)

レンタル価格	1日	2日	3日	以後1日
	15,000	19,500	22,500	3,000

ビデオカメラ (民生用)

HDR-CX680 / SONY



**主な仕様**  
 内蔵メモリーが2倍になった手ブレに強い高画質モデル  
 記録メディア : 内蔵メモリー (64GB) マイクロSD/SDHC/SDXCメモリーカード メモリースティックマイク  
 ズーム : 光学30倍/デジタル350倍、全画素超解像60倍  
 モニター : 3.0インチ (16:9)  
 総画素数 : 251万画素  
 消費電力 : 2.5W  
 重量 : 約305g (本体のみ)  
 外形寸法 : W57.5×H66×D134.5mm (バッテリー含む)

(単位: 円)

レンタル価格	1日	2日	3日	以後1日
	8,000	10,400	12,000	1,600

HDR-CX675 / SONY



**主な仕様**  
 出力 : HDMIマイクロコネクタ、マルチ/マイクロUSB  
 記録メディア : 内蔵メモリー (32GB)、マイクロSDHCメモリーカード、メモリースティックマイク  
 ズーム : 光学30倍/デジタル350倍  
 モニター : 3.0インチ (16:9)  
 総画素数 : 251万画素  
 重量 : 360g  
 消費電力 : 2.5W  
 外形寸法 : W57.5×H66×D121mm

(単位: 円)

レンタル価格	1日	2日	3日	以後1日
	8,000	10,400	12,000	1,600

HDR-CX630V / SONY



**主な仕様**  
 出力 : HDMIマイクロコネクタ、マルチ/マイクロUSB  
 記録メディア : 内蔵メモリー (64GB)、SDXCカード、メモリースティック  
 ズーム : 光学12倍/デジタル160倍/エクステンデッド20倍  
 モニター : 3.0インチ (16:9)  
 総画素数 : 543万画素  
 重量 : 425g  
 消費電力 : 3.1W  
 外形寸法 : W62.5×H72×D134mm

(単位: 円)

レンタル価格	1日	2日	3日	以後1日
	8,000	10,400	12,000	1,600

HDR-HC9 / SONY



※広角レンズ (VCL-HGA07B) 付

**主な仕様**  
 出力 : HDMI, HDV/DV、特殊D端子、マルチAV  
 記録メディア : [動画] DVテープ [静止画] メモリースティック  
 ズーム : [動画] 光学10倍 (デジタル20倍) [静止画] 光学10倍  
 モニター : 2.7インチ (16:9)  
 総画素数 : 320万画素  
 重量 : 550g  
 消費電力 : 4.5W  
 外形寸法 : W82×H82×D138mm

(単位: 円)

レンタル価格	1日	2日	3日	以後1日
	8,000	10,400	12,000	1,600

三脚

504HD&546BK / Manfrotto



※カメラ本体は別途となります。

主な仕様  
 使用カメラ重量 : 12kg以下  
 高さ : 465 ~ 1710mm  
 重量 : 6.3kg  
 備考 : リモコン操作機能付 (MVR901ECPL)  
 スパイク石突用三脚スレッダー付 (1.65MV)

(単位: 円)

レンタル価格	1日	2日	3日	以後1日
	3,000	3,900	4,500	600

VCT-VPR100 / SONY



※カメラ本体は別途となります。

主な仕様  
 使用カメラ重量 : 5kg以下  
 高さ : 735 ~ 1505mm  
 重量 : 3.4kg  
 備考 : リモコン操作機能付 (SONY)

(単位: 円)

レンタル価格	1日	2日	3日	以後1日
	2,000	2,600	3,000	400

VCT-1170RM / SONY



※カメラ本体は別途となります。

主な仕様  
 使用カメラ重量 : 5kg以下  
 高さ : 735 ~ 1505mm  
 重量 : 3.3kg  
 備考 : リモコン操作機能付 (SONY)

(単位: 円)

レンタル価格	1日	2日	3日	以後1日
	2,000	2,600	3,000	400

VCT-VPR1 / SONY



※カメラ本体は別途となります。

主な仕様  
 使用カメラ重量 : 3kg以下  
 高さ : 480 ~ 1465mm  
 重量 : 1.4kg  
 備考 : リモコン操作機能付 (SONY製カメラ制御)

(単位: 円)

レンタル価格	1日	2日	3日	以後1日
	1,000	1,300	1,500	200

VW-CT45 / Panasonic



※カメラ本体は別途となります。

主な仕様  
 使用カメラ重量 : 3kg以下  
 高さ : 520 ~ 1480mm  
 重量 : 1.4kg

(単位: 円)

レンタル価格	1日	2日	3日	以後1日
	1,000	1,300	1,500	200

監視用カメラ

AW-UE150K / Panasonic



主な仕様  
 消費電力 : 4.0 A (XLRコネクター入力)、1.2 A (PoE++ 電源)  
 質量 : 約4.2 kg  
 外形寸法 : W213mm×H267mm×D219mm  
 備考 : ・【対応コントローラー】  
 AW-RP150GJ、AW-RP60GJ、AW-RP50[当社保有]、AK-HRP1000

(単位: 円)

レンタル価格	1日	2日	3日	以後1日
	50,000	65,000	75,000	10,000

AW-HE70SK9 / Panasonic



主な仕様  
 消費電力 : 1.2A、DC12V  
 質量 : 1.5kg  
 外形寸法 : W160×H186×D166mm  
 備考 : ・【対応コントローラー】  
 AW-RP150GJ、AK-HRP1000、AW-PR50[当社保有]

(単位: 円)

レンタル価格	1日	2日	3日	以後1日
	35,000	45,500	52,500	7,000

AW-RP50 / Panasonic



主な仕様  
 質量 : 1.1kg  
 外形寸法 : W210×H67×D177mm

(単位: 円)

レンタル価格	1日	2日	3日	以後1日
	15,000	19,500	22,500	3,000

JLC-CAM-61P-BK / JUNS



主な仕様  
 ・PoE標準対応  
 出力 : HD-SDI、HDMI、USB2.0、RJ45  
 ズーム : 光学20倍  
 解像度 : 1080P60/50、1080i60/50/59.94、1080p30/25、720p60/50  
 消費電力 : 30W  
 質量 : 1.31kg  
 外形寸法 : W151×H190×D170mm

(単位: 円)

レンタル価格	1日	2日	3日	以後1日
	20,000	26,000	30,000	4,000

JLC-CON-DX / JUNS



主な仕様  
 ・JLC-CAM-61P-BK用コントローラー  
 質量 : 1.3kg  
 外形寸法 : W350×H120×D180mm

(単位: 円)

レンタル価格	1日	2日	3日	以後1日
	10,000	13,000	15,000	2,000

LED  
 フロントカメラ  
 スクリーン  
 モニター  
 映像周辺機器  
 フライ&レコーダー  
 カメラ  
 映像特殊機器  
 会議用機器  
 音響機器  
 IT機器  
 配信機器

LED  
 フロントカメラ  
 スクリーン  
 モニター  
 映像周辺機器  
 フライ&レコーダー  
 カメラ  
 映像特殊機器  
 会議用機器  
 音響機器  
 IT機器  
 配信機器

HD システム

1CAM 位置固定 HD カメラ 中継

収録なし  
業務用HDカメラ 三脚 標準レンズ カメラマン1名

(単位：円)

レンタル価格	1日
	100,000

1CAM 位置固定 HD カメラ 収録 (8 時間以内)

8時間以内の撮影収録  
MP4/Blu-ray 納品可能  
業務用HDカメラ 三脚 標準レンズ カメラマン1名 VTR収録機材 ビデオオペレーター1名

レンタル価格	1日
	130,000

2CAM 位置固定 HD カメラ 収録 (8 時間以内)

カメラ2台のスイッチング映像を収録 8時間以内  
MP4/Blu-ray 納品可能  
業務用HDカメラ 三脚 標準レンズ カメラマン2名 スイッチャーオペレーター1名 VTR収録機材 ビデオオペレーター1名

レンタル価格	1日
	400,000

3CAM 位置固定 HD カメラ 収録 (8 時間以内)

カメラ3台のスイッチング映像を収録 8時間以内  
MP4/Blu-ray 納品可能  
業務用HDカメラ 三脚 標準レンズ カメラマン3名 スイッチャーオペレーター1名 VTR収録機材 ビデオオペレーター1名

レンタル価格	1日
	500,000

※上記料金は1日間 (設営・本番・撤去)、東京都23区内の料金です。

以下の場合には別途お見積りとなります。

- 前日設営の場合：1.5日分の料金となります。
- 前日設営とリハーサルがある場合：2日分の料金となります。
- 会場が東京都23区外の場合
- 他、上記の料金条件に当てはまらない場合

※収録用テープ・メディア代は別途御請求となります。

(単位：円)

追加オプション	
ズームレンズ 40倍HDズームレンズ	60,000
カメラアシスタント	36,000
データ変換費 (WMV/MP4/MOV)	5,000/1時間

\*収録・中継に追加の金額になります。

\*その他編集加工費につきましては別途ご相談させていただきます。

特殊サービス

インターネット配信  
ドローン撮影

\*内容によって金額が変動しますので、営業担当にご相談ください

アンケートアナライザーシステム

Power Vote / iml



参加性のあるプレゼンテーション  
相互コミュニケーションが可能  
集計結果を瞬時にスクリーンや  
モニターに表示



(単位：円)

品名	レンタル価格				備考
	1日	2日	3日	以後1日	
基本システム	120,000	156,000	180,000	24,000	ベースステーション・ソフトウェア・集計用PC
キーボード (1台)	1,500	1,950	2,250	300	参加者1名につき1台
ライセンス使用料	200	400	600	200	キーボード1台につき1ライセンス
オペレーション業務	40,000	80,000	120,000	40,000	

※集計画面作成費：基本料金 20,000円+1画面につき2,000円

(単位：円)

レンタル料金見積例	項目	数量	単価	合計	
【見積条件】 ・東京都23区内 ・キーボード100台 ・質問数10題 (プロジェクター等の表示機器は別途)	基本システム	1	120,000	120,000	
	キーボード	100	1,500	150,000	
	ライセンス使用料	100	200	20,000	
	集計画面作成費 (10択・10問まで)	1	40,000	40,000	
	運送・設置調整撤去費 *1	1	85,000	85,000	
	オペレーション業務 (チーフ)	1	40,000	40,000	
	諸経費 *2	1	20,000	20,000	
	合計				475,000

※1：上記料金は、9：00～20：00間の料金です。深夜・早朝は割増となります。

※2：地方の場合、多地点使用の場合、別途お見積りいたします。

ニーズに合わせ、集計方法を選択

学会だけではなく、講習会やイベント等  
様々なシーンで活用出来ます!

●クイズ形式 (例：100名/人数表示)

Q.何と読むでしょうか?

東雲

- ①ひがしくも 10
- ②あまくも 15
- ③いずも 20
- ④しののめ 55

●1 択回答 / 横棒グラフ (例：100名回答/%表示)

Q.2020年オリンピック気になる新競技は?

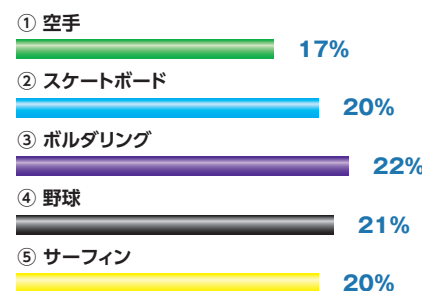

●複数回答 / 横棒グラフ (例：100名回答/%表示)

Q.行ってみたい世界の観光地は?

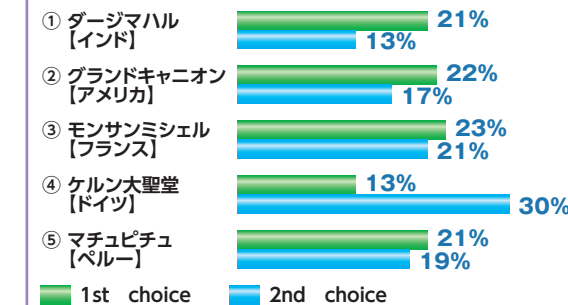





## 音声会議システム

### Sound Station VTX1000 / POLYCOM



**主な仕様**  
 マイク : カーディオイドマイク×3 (80Hz～7kHz/ワイドバンドモード)  
 外部音声入出力 : RCAジャック  
 電話回線接続 : 2線式RJ-II アナログPBX/アナログ公衆回線インターフェース  
 ネットワーク要件 : 標準アナログ公衆回線、PBネットワークの互換、アナログまたはG.711 エンコード

(単位:円)

レンタル価格	1日	2日	3日	以後1日
	20,000	26,000	30,000	4,000

## テレラインボックス

### TCR-31 / TOMOCA



**主な仕様**  
 ・電話機用の音声ライン入出力ボックス  
 重量 : 470g  
 外形寸法 : W120×H48×D95mm

(単位:円)

レンタル価格	1日	2日	3日	以後1日
	3,000	5,400	7,200	1,200

## テレフォンリポーター

### TCR-232 / TOMOCA



**主な仕様**  
 ・携帯電話用音声ライン入出力ボックス (スマートフォン非対応)  
 入力 : XLR3-31タイプ×1、携帯電話接続端子×1  
 出力 : ヘッドホン (3.5φジャック) ×2  
 外形寸法 : W69×H33×D120mm  
 重量 : 370g  
 備考 : docomo (FOMA)、au対応イヤホンジャック変換アダプタ、外部接続端子用ケーブル付属

(単位:円)

レンタル価格	1日	2日	3日	以後1日
	3,000	5,400	7,200	1,200

※会議システムのレンタル価格には運送費・設置撤去費・本番オペレーション業務費・回線工事費・通話料金等は含まれておりません。詳しくはお問い合わせ下さい。御見積させていただきます。

## リモートプレゼンシステム

### EOC-KVMUSA1/EOC-KVMUSA2 & CS1784A / CONNECTPRO/ATEN



EOC-KVMUSA1



CS-1784A

※USBコンパクトキーボード&マウス付

**EOC-KVMUSA1**  
 ・USBコンソールKVMエクステンダー  
 使用電源/消費電力 : AC100V/1.2W (EOC-KVMUSA1-T)  
 AC100V/3.5W (EOC-KVMUSA1-R)  
 重量 : 460g (EOC-KVMUSA1-T)  
 440g (EOC-KVMUSA1-R)  
 外形寸法 : W165×H28×D85mm

**CS1784A**  
 ・KVMスイッチャー  
 使用電源/消費電力 : AC100～240V/9W  
 重量 : 930g  
 外形寸法 : W270×H55×D87mm

(単位:円)

レンタル価格	1日	2日	3日	以後1日
	8,000	14,400	19,200	3,200

## 計時回線

### PRO-2000 / D'SAN



**主な仕様**  
 ・講演時間をセットし、講演者と座長に残時間を表示します  
 ・親機 (1台) ・子機 (2台) セット

(単位:円)

レンタル価格	1日	2日	3日	以後1日
	8,000	14,400	19,200	3,200

### ASL4-ND3 / D'SAN



**主な仕様**  
 重量 : 3.3kg  
 外形寸法 : W558×H168×D80mm  
 備考 : 使用する際には別途親機 (PRO-2000) が必要となります

(単位:円)

レンタル価格	1日	2日	3日	以後1日
	6,000	10,800	14,400	2,400

## 次座長次演者表示灯

### 表示灯 / HMT



**主な仕様**  
 ・次座長、次演者 2枚セット LEDタイプ  
 ※乾電池でも使用可能 (乾電池別途)

(単位:円)

レンタル価格	1日	2日	3日	以後1日
	3,000	5,400	7,200	1,200

## レーザーポインター

### ELP-G10/サシ -83 / コクヨ



**主な仕様**  
 ELP-G10 外形寸法 : φ13 ×166.2mm 重量 : 58g 電池 : 単4電池×2本  
 サシ-83 外形寸法 : φ13 ×160mm 重量 : 72g 電池 : 単4電池×2本 ※電池別途

(単位:円)

レンタル価格	1日	2日	3日	以後1日
	3,000	5,400	7,200	1,200

色: グリーン

LED

プロジェクター

スクリーン

モニター

映像周辺機器

フレイヤー&レコーダー

カメラ

映像特殊機器

会議用機器

音響機器

IT機器

配信機器

LED

プロジェクター

スクリーン

モニター

映像周辺機器

フレイヤー&レコーダー

カメラ

映像特殊機器

会議用機器

音響機器

IT機器

配信機器

卓上ライト

卓上ライト / LED ライト



主な仕様  
(左から) LEDライト LFX1-Classic2、デスクライト MINIMOVE、リトライト (調光付)

レンタル価格	(単位: 円)			
	1日	2日	3日	以後1日
	500	900	1,200	200

ケーブルプロテクター

DEFENDER 85300/GD1X75-ST-B/B / adam hall / CHECKERS



主な仕様 85300  
ケーブル管スペース: W35×H35×5mm 材質: ポリウレタン 重量: 11kg 外形寸法: W870×H55×D535mm (突起部除く)  
主な仕様 GD1X75-ST-B/B  
ケーブル管スペース: 57.2mm 材質: ポリウレタン 重量: 3.1kg 外形寸法: W914.4×H31.8mm×D277mm (突起部除く)

レンタル価格	(単位: 円)			
	1日	2日	3日	以後1日
	1,000	1,800	2,400	400

パーティション

E-Z Fold Tech Surround / WORKS



主な仕様  
外形寸法: W1830×H915mm×2

レンタル価格	(単位: 円)			
	1日	2日	3日	以後1日
	5,000	9,000	12,000	2,000

OHC (書画カメラ)

P100HD / ELMO

1920x1080 / Full HD



主な仕様  
出力: HDMI、アナログRGB  
入力: HDMI、アナログRGB  
使用電源/消費電力: AC100 ~ 240V/26.4W  
重量: 7.9kg  
外形寸法: W457×H519×D587mm (映写時)  
備考: 340万画素CMOSセンサー&HDMI端子、光学16倍×デジタル8倍=128倍まで対応

レンタル価格	(単位: 円)			
	1日	2日	3日	以後1日
	35,000	63,000	84,000	14,000

ワイヤレスクリッカー

Dragon Clicker / KOWA



主な仕様  
外形寸法: 送信機 W87×H7.4×D40mm、受信機 W160×H48.6×D110.5mm  
電圧: 送信機 DC3V (CR2032 1枚)、受信機 DC1.2V  
重量: 送信機 24g、受信機 400g

レンタル価格	(単位: 円)			
	1日	2日	3日	以後1日
	5,000	9,000	12,000	2,000

スピーチプロンプター

BOX 型スピーチプロンプター / Touch Q

●基本システム構造

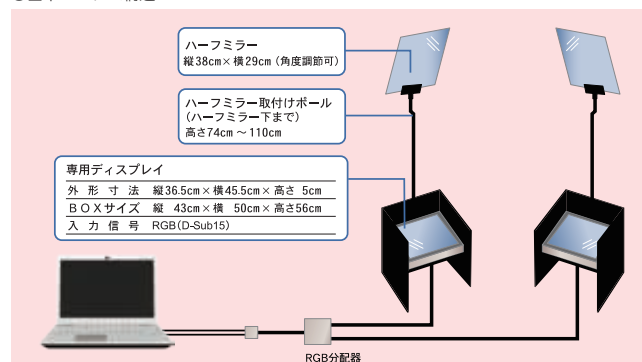

●プロンプター デュアル

セット内容	
ガラスハーフミラー	2枚
ガラスハーフミラーポール	2本
専用液晶ディスプレイ	2台
液晶ディスプレイBOX	2台
専用パソコン	1台
USBライセンスキー	1ヶ
分配器	1台
(単位: 円)	

レンタル価格	1日	2日	3日	以後1日
	120,000	156,000	180,000	24,000

※文章データの入れは、Win版 MS Word、(.doc) もしくはテキストデータ (.txt) を推奨致します。

卓上型スピーチプロンプター / Touch Q

●基本システム構造

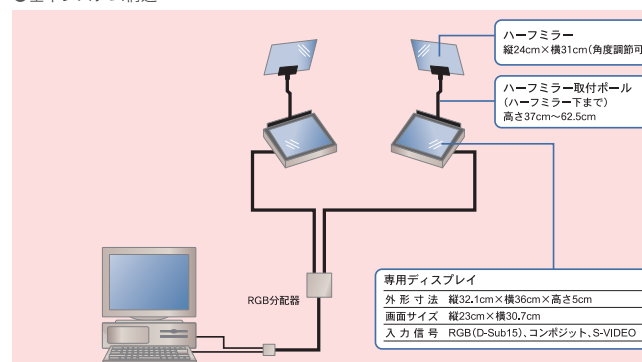

●プロンプター デュアル

セット内容	
ガラスハーフミラー	2枚
ガラスハーフミラー用ポール	2本
専用液晶ディスプレイ	2台
専用パソコン	1台
USBライセンスキー	1ヶ
分配器	1台
(単位: 円)	

レンタル価格	1日	2日	3日	以後1日
	100,000	130,000	150,000	70,000

※文章データの入れは、Win版 MS Word、(.doc) もしくはテキストデータ (.txt) を推奨致します。

ポスターパネル

(単位: 円)

枚数	レンタル価格	
	1~4日	以後1日
1~10枚	5,000	500
11~20枚	4,800	480
21~40枚	4,600	460
41~60枚	4,400	440
61~80枚	4,200	420
81~100枚	4,000	400

※パネルの価格の他に運送・設置費がかかります。  
お気軽にお問い合わせ下さい。お見積もりさせて頂きます。

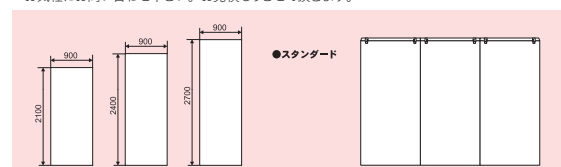

※オプションでポスター番号の作成も承ります。

同時通訳機器

## 赤外線同時通訳システム / BOSCH/SIEMENS



主な仕様

- 最高のレベルを極めたコミュニケーションツール
- ・電磁波ノイズの影響をまったく受けない高音質
- ・ケーブル不要の簡単設置
- ・高く評価される守秘性
- ・使いやすさを追求したコンパクトな設計

受信機

●レンタル価格 (単位:円)

品名	型番	レンタル価格			備考
		1日	2日	3日	
受信機	LBB4540/04	700	1,260	1,820	イヤホン付
送信装置一式	INT-TX04	25,000	45,000	65,000	
通訳ユニット	DCN-IDESK-L	15,000	27,000	39,000	
システムコントローラー	DCN-CCU	15,000	27,000	39,000	
通訳ブース		25,000	45,000	65,000	} 選択可
パーテーション		5,000	9,000	13,000	
ラジエーター	LBB4512	10,000	18,000	26,000	} 会場の大きさによって個数が変動します SDカード料金は別途となります
レコーダー		3,000	5,400	7,800	

※1言語録音につき1台必要です。

●レンタル料金見積例 【見積条件】 100名、2か国語、1日間(設営/本番/撤去)、東京都23区内、録音有(2系統) (単位:円)

項目	数量	単価	合計
受信機	100	700	70,000
送信装置一式	1	25,000	25,000
ラジエーター	2	10,000	20,000
通訳ユニット	2	15,000	30,000
システムコントローラー	1	15,000	15,000
通訳ブース	1	25,000	25,000
ミキサー	1	25,000	25,000
レコーダー	2	3,000	6,000
機材費小計			216,000
オペレーション業務(チーフ)	1	40,000	40,000
オペレーション業務(アシスタント)	1	36,000	36,000
ケーブル・雑材費	1	3,000	3,000
機材運送費	1	30,000	30,000
設営・撤去料金	1	50,000	50,000
諸経費	1	10,000	10,000
SDカード(32GB)	2	4,500	9,000
経費小計			178,000
合計			394,000

※受信機・イヤホンを紛失の場合、弁済となりますのでご注意ください。

## 誘導無線同時通訳システム / SONY

●レンタル価格 (単位:円)

品名	レンタル価格			備考
	1日	2日	3日	
受信機(6ch)	600	1,080	1,560	イヤホン付
送信機	20,000	36,000	52,000	
通訳ユニット(2ch用)	15,000	27,000	39,000	
通訳ブース	25,000	45,000	65,000	} 選択可
パーテーション	5,000	9,000	13,000	
(SDカード)レコーダー	3,000	5,400	7,800	各種メディア料金は別途

※1言語録音につき1台必要です。  
※受信機・イヤホンを紛失の場合、弁済となりますのでご注意ください。

●通訳ブース寸法図 (単位:mm)

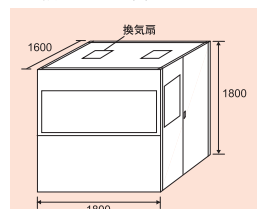

通訳ブース

●パーテーション寸法図(会議机の上に設置)(単位:mm)

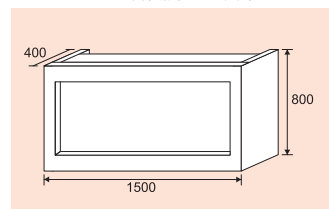

パーテーション

リクエストマイク

## リクエストマイクシステム / BOSCH



主な仕様

- 多様な会議ニーズに対応する機能を加えて、会議運営を効率的に快適サポート

●レンタル価格 (単位:円)

品名	型番	レンタル価格			備考
		1日	2日	3日	
リクエストマイク	DCN-DISCS-L/DCN-MICS	3,000	5,400	7,800	ON/OFF付
コントロールユニット	DCN-CCU	20,000	36,000	52,000	
制御PC		20,000	36,000	52,000	*ソフトウェア BOSCH

●レンタル料金見積例 【見積条件】 東京都23区内の会場でリクエストマイク20本、会場スピーカーを使用、録音なし、1日間(設営/本番/撤去) (単位:円)

項目	数量	単価	合計
リクエストマイク	20	3,000	60,000
コントロールユニット	1	20,000	20,000
制御用PC	1	20,000	20,000
ミキサー	1	25,000	25,000
レコーダー	1	3,000	3,000
機材費小計			128,000
オペレーション業務(チーフ)	1	40,000	40,000
オペレーション業務(アシスタント)	1	36,000	36,000
ケーブル・雑材費	1	3,000	3,000
機材運送費	1	30,000	30,000
設営・撤去料金	1	50,000	50,000
諸経費	1	10,000	10,000
SDカード(32GB)	1	4,500	4,500
経費小計			173,500
合計			301,500

LED  
プロジェクター  
スクリーン  
モニター  
映像周辺機器  
カメラ  
映像特殊機器  
会議用機器  
音響機器  
IT機器  
配信機器

LED  
プロジェクター  
スクリーン  
モニター  
映像周辺機器  
カメラ  
映像特殊機器  
会議用機器  
音響機器  
IT機器  
配信機器

パナガイド

RD-760-K / Panasonic



※写真はRD-760-Kです

主な仕様  
・パナガイド受信機  
単3電池2本（電池別途）

レンタル価格	(単位：円)			
	1日	2日	3日	以後1日
	1,200	2,160	2,880	480

RD-M750-D/M650Z-H / Panasonic



※写真はRD-M750-Dです

主な仕様  
・パナガイド送信機  
単3電池2本（電池別途）

レンタル価格	(単位：円)			
	1日	2日	3日	以後1日
	2,000	3,600	4,800	800

WX-1700 / Panasonic



主な仕様  
・パナガイド用ハンドマイク/単3電池1本（電池別途）  
WX-1700（チャンネル可変）

レンタル価格	(単位：円)			
	1日	2日	3日	以後1日
	2,000	3,600	4,800	800

WX-1800 / Panasonic



主な仕様  
・パナガイド用ピンマイク/単3電池1本（電池別途）  
WX-1800（チャンネル可変）

レンタル価格	(単位：円)			
	1日	2日	3日	以後1日
	2,000	3,600	4,800	800

インカムシステム

MS-702 / Clear-Com



主な仕様  
・クリアカム用親機  
使用電源/消費電力 : AC90 ~ 240V/80VA

レンタル価格	(単位：円)			
	1日	2日	3日	以後1日
	5,000	9,000	12,000	2,000

RS-701+CC-100 / Clear-Com



主な仕様  
・クリアカム用子機  
重量 : 540g

レンタル価格	(単位：円)			
	1日	2日	3日	以後1日
	3,000	5,400	7,200	1,200

スピーカー

PS10 / NEXO



主な仕様  
・2ウェイフルレンジ・キャビネット  
音圧レベル (1W/1m) : 98dB SPL  
最大音圧 (@1m) : 127dB SPL  
インピーダンス : 8Ω  
重量 : 15kg  
外形寸法 : W316×H515×D277mm  
※スペックはTDコントローラーを使用した実測値（メーカー）です。

レンタル価格	(単位：円)			
	1日	2日	3日	以後1日
	6,000	10,800	14,400	2,400

SX300 / Electro-Voice



主な仕様  
・2ウェイSRシステム  
定格入力 : 300W (RMS) /8Ω  
重量 : 14.5kg  
外形寸法 : W430×H587×D313mm

レンタル価格	(単位：円)			
	1日	2日	3日	以後1日
	5,000	9,000	12,000	2,000

ZX1-90B / Electro-Voice



主な仕様  
・2ウェイフルレンジ  
定格入力 : 200W (RMS) /8Ω  
重量 : 8.4kg  
外形寸法 : W282×H457×D264mm

レンタル価格	(単位：円)			
	1日	2日	3日	以後1日
	5,000	9,000	12,000	2,000

SX-80 / Electro-Voice



主な仕様  
・2ウェイコンパクトSRシステム  
定格入力 : 175W/8Ω  
重量 : 8.2kg  
外形寸法 : W292×H400×D222mm

レンタル価格	(単位：円)			
	1日	2日	3日	以後1日
	3,000	5,400	7,200	1,200

SS2-BK

主な仕様  
・PS10用スタンド  
高さ : 1395 ~ 2178mm  
重量 : 3kg  
※天吊り金具はスピーカー付属となります



レンタル価格	(単位：円)			
	1日	2日	3日	以後1日
	1,000	1,800	2,400	400

200T/MB206+207

主な仕様 (200T)  
・SX300用スタンド  
高さ : 1310 ~ 2105mm  
重量 : 3.5kg

主な仕様 (MB206+207)  
・SX300用トラス吊り金具  
重量 : 2.25kg



レンタル価格	(単位：円)			
	1日	2日	3日	以後1日
	1,000	1,800	2,400	400

TSP-1/TCA-ZX1

主な仕様 (TSP-1)  
・ZX1-90B用スタンド  
高さ : 1215 ~ 1875mm  
重量 : 3.1kg

主な仕様 (TCA-ZX1)  
・ZX1-90B用天吊り金具  
重量 : 600g



レンタル価格	(単位：円)			
	1日	2日	3日	以後1日
	1,000	1,800	2,400	400

SX-80BK/SX-80FK

主な仕様 (SX-80BK)  
・SX-80用スタンド  
高さ : 1060 ~ 1730mm  
重量 : 4.5kg

主な仕様 (SX-80FK)  
・天吊り金具（フライングキット）  
重量 : 900g



レンタル価格	(単位：円)			
	1日	2日	3日	以後1日
	1,000	1,800	2,400	400

LED

プロジェクター

スクリーン

モニター

映像周辺機器

フレイヤー&レコーダー

カメラ

映像特殊機器

会議用機器

音響機器

IT機器

配信機器

LED

プロジェクター

スクリーン

モニター

映像周辺機器

フレイヤー&レコーダー

カメラ

映像特殊機器

会議用機器

音響機器

IT機器

配信機器

スピーカー

D-PS100B / ONKYO



主な仕様  
 ・フルレンジ パスレフ型  
 定格入力 : 45W/6Ω  
 重量 : 2.2kg  
 外形寸法 : W237×H151×D147.5mm

(単位:円)

レンタル価格	1日	2日	3日	以後1日
	1,000	1,800	2,400	400

S15/S15W / YAMAHA



主な仕様  
 ユニット構成 : 12cmコーン、HF: 2.5cm+ウェーブガイドホーン  
 定格入力 : 40W/6Ω  
 重量 : 2.8kg  
 外形寸法 : W241×H160×D145mm

(単位:円)

レンタル価格	1日	2日	3日	以後1日
	1,000	1,800	2,400	400

101VM/101MM/101MM-W / BOSE

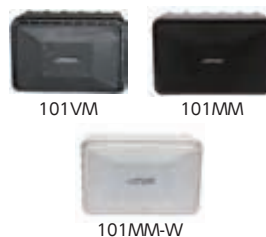

主な仕様  
 ・101VM (101MMの低磁束漏洩タイプ)      ・101MM/101MM-W  
 定格入力 : 45W/6Ω      定格入力 : 45W/6Ω  
 重量 : 2.3kg      重量 : 2.1kg  
 外形寸法 : W232×H154×D152mm      外形寸法 : W232×H154×D152mm  
 ユニット構成 : 11.5cmフルレンジドライバー×1

\*木工壁付金具/天吊金具 1日500円 2日900円 3日1,200円 以後1日200円となります。

(単位:円)

レンタル価格	1日	2日	3日	以後1日
	1,000	1,800	2,400	400

モニタースピーカー

MSP3 / YAMAHA



主な仕様  
 定格出力 : 20W  
 消費電力 : 20W  
 重量 : 4.4kg  
 外形寸法 : W144×H236×D167mm  
 入出力コネクター : LINE1: RCAピン、LINE2: コンポジャック (XLR/TRS フォーン)

(単位:円)

レンタル価格	1日	2日	3日	以後1日
	1,000	1,800	2,400	400

MS-101 II / MS-101 III / YAMAHA



主な仕様  
 ・MS-101 II      ・MS-101 III  
 アンプ定格出力 : 10W/4Ω      アンプ定格出力 : 10W/4Ω  
 消費電力 : 25W      消費電力 : 30W  
 重量 : 2.5kg      重量 : 2.5kg  
 外形寸法 : W147×H214×D192mm      外形寸法 : W147×H214×D192mm

(単位:円)

レンタル価格	1日	2日	3日	以後1日
	1,000	1,800	2,400	400

パワーアンプ

MA-2402 / AMCRON



主な仕様  
 ・ステレオ510+510W (8Ω) 735+735W (4Ω) /モノラル1475W (8Ω) 1735W (4Ω)  
 使用電源/消費電力 : AC100V/1400W  
 重量 : 23.5kg  
 外形寸法 : W483×H89×D406mm

(単位:円)

レンタル価格	1日	2日	3日	以後1日
	12,000	21,600	28,800	4,800

P3500S / YAMAHA



主な仕様  
 ・ステレオ350W+350W (8Ω) 450W+450W (4Ω)  
 使用電源/消費電力 : AC100V/450W  
 重量 : 15kg  
 外形寸法 : W480×H88×D456mm

(単位:円)

レンタル価格	1日	2日	3日	以後1日
	10,000	18,000	24,000	4,000

HC2700 / YAMAHA



主な仕様  
 ・ステレオ270+270W (8Ω) 350+350W (4Ω) /モノラル700W (BLT8Ω)  
 使用電源/消費電力 : AC100V/270W  
 重量 : 18kg  
 外形寸法 : W480×H100.5×D413.2mm

(単位:円)

レンタル価格	1日	2日	3日	以後1日
	8,000	14,400	19,200	3,200

HC1500 / YAMAHA



主な仕様  
 ・ステレオ150+150W (8Ω) 200+200W (4Ω) /モノラル400W (BLT8Ω)  
 使用電源/消費電力 : AC100V/170W  
 重量 : 17kg  
 外形寸法 : W480×H100.5×D413.2mm

(単位:円)

レンタル価格	1日	2日	3日	以後1日
	6,000	10,800	14,400	2,400

P4050 / YAMAHA



主な仕様  
 ・4ch: 50+50+50+50W (8Ω) 70+70+70+70W (4Ω)  
 使用電源/消費電力 : AC100V/250W  
 重量 : 6.8kg  
 外形寸法 : W480×H56.4×D452.2mm

(単位:円)

レンタル価格	1日	2日	3日	以後1日
	3,000	5,400	7,200	1,200

パワーDMキサー

SRA-5050A / Roland



主な仕様  
 定格出力 : 35W+35W (8Ω) 50W+50W (4Ω)  
 使用電源/消費電力 : AC100V/30W  
 重量 : 3.5kg  
 外形寸法 : W218×H52×D288mm

(単位:円)

レンタル価格	1日	2日	3日	以後1日
	3,000	5,400	7,200	1,200

SRA-5050 / Roland



主な仕様  
 ・マイク入力×1、ステレオライン×2/35W+35W (8Ω)・50W+50W (4Ω)  
 定格出力 : 35W+35W (8Ω) 50W+50W (4Ω)  
 使用電源/消費電力 : AC100V/29W  
 重量 : 3.5kg  
 外形寸法 : W218×H52×D288mm

(単位:円)

レンタル価格	1日	2日	3日	以後1日
	3,000	5,400	7,200	1,200

2705MX / BOSE



主な仕様  
 ・マイク入力×2 ステレオライン入力×1  
 定格出力 : 50+50W  
 使用電源/消費電力 : AC100V/100W  
 重量 : 4.8kg

(単位:円)

レンタル価格	1日	2日	3日	以後1日
	3,000	5,400	7,200	1,200

デジタルミキサー

QL1 / YAMAHA



主な仕様  
 ・16モノラル  
 使用電源/消費電力 : AC100V/135W  
 重量 : 14.7kg  
 外形寸法 : W468×H272×D562mm

(単位:円)

レンタル価格	1日	2日	3日	以後1日
	30,000	54,000	72,000	12,000

LS9-16 / YAMAHA



主な仕様  
 ・16モノラル  
 使用電源/消費電力 : AC100V/95W  
 重量 : 12kg  
 外形寸法 : W480×H220×D500mm

(単位:円)

レンタル価格	1日	2日	3日	以後1日
	20,000	36,000	48,000	8,000

ミキサー

VENICE240 / MIDAS



主な仕様  
 ・16モノラル+4ステレオ(8モノラル)入力  
 使用電源/消費電力 : AC100~240V/95W  
 重量 : 21.1kg  
 外形寸法 : W698×H194×D568mm

(単位:円)

レンタル価格	1日	2日	3日	以後1日
	20,000	36,000	48,000	8,000

1604-VLZ3 / MACKIE



主な仕様  
 ・16モノラル入力  
 使用電源/消費電力 : AC100V/50W  
 重量 : 9.1kg  
 外形寸法 : W442×H127×D447mm

(単位:円)

レンタル価格	1日	2日	3日	以後1日
	12,000	21,600	28,800	4,800

MG-16 / YAMAHA



主な仕様  
 ・8モノラル+4ステレオ入力  
 使用電源/消費電力 : AC100~240V/30W  
 重量 : 6.6kg  
 外形寸法 : W444×H130×D500mm

(単位:円)

レンタル価格	1日	2日	3日	以後1日
	8,000	14,400	19,200	3,200

MS1402-VLZ Pro / MACKIE



主な仕様  
 ・6モノラル+4ステレオ入力  
 使用電源/消費電力 : AC100V/25W  
 重量 : 4.5kg  
 外形寸法 : W356×H74×D328mm

(単位:円)

レンタル価格	1日	2日	3日	以後1日
	7,000	12,600	16,800	2,800

MG12 / YAMAHA



主な仕様  
 ・4モノラル+4ステレオ入力  
 使用電源/消費電力 : AC100V/22W  
 重量 : 4.0kg  
 外形寸法 : W308×H118×D422mm

(単位:円)

レンタル価格	1日	2日	3日	以後1日
	4,000	7,200	9,600	1,600

LED  
プロジェクター  
スクリーン  
モニター  
映像周辺機器  
レーザーレコーダー  
カメラ  
映像特殊機器  
会議用機器  
音響機器  
IT機器  
配信機器

LED  
プロジェクター  
スクリーン  
モニター  
映像周辺機器  
レーザーレコーダー  
カメラ  
映像特殊機器  
会議用機器  
音響機器  
IT機器  
配信機器

ミキサー

## 1202-VLZ Pro / MACKIE



**主な仕様**  
 ・4モノラル+4ステレオ入力  
 使用電源/消費電力 : AC100V/25W  
 重量 : 3kg  
 外形寸法 : W300×H66×D284mm

(単位:円)

レンタル価格	1日	2日	3日	以後1日
	4,000	7,200	9,600	1,600

## XENYX1002B/UBB1002 / BEHRINGER



**主な仕様**  
 ・2モノラル+4ステレオ入力  
 使用電源/消費電力 : AC100V/18W  
 重量 : 2.5kg  
 外形寸法 : W298×H73×D216mm

(単位:円)

レンタル価格	1日	2日	3日	以後1日
	2,000	3,600	4,800	800

## 802-VLZ3 / MACKIE



**主な仕様**  
 ・3モノラル+3ステレオ入力  
 使用電源/消費電力 : AC100V/13W  
 重量 : 2kg  
 外形寸法 : W227×H47×D273mm

(単位:円)

レンタル価格	1日	2日	3日	以後1日
	2,000	3,600	4,800	800

## MG06 / YAMAHA



**主な仕様**  
 ・2モノラル+4ステレオ入力  
 使用電源/消費電力 : AC100V/18W  
 重量 : 0.9kg  
 外形寸法 : W149×H62×D202mm

(単位:円)

レンタル価格	1日	2日	3日	以後1日
	2,000	3,600	4,800	800

## AT-MX51 / audio-technica



**主な仕様**  
 ・ハーフサイズで5in1out  
 ・各チャンネル毎のマイク/ラインの切り換えスイッチと、ファントム電源のON/OFFスイッチを装備しています  
 使用電源/消費電力 : AC100V/5W  
 重量 : 1.7kg  
 外形寸法 : W44×H210×D225mm

(単位:円)

レンタル価格	1日	2日	3日	以後1日
	2,000	3,600	4,800	800

ワイヤレスマイク 1.2GHz 帯

## ULXD4D-Z16 / SHURE



**主な仕様**  
 ・1.2GHz帯ワイヤレスチューナー (アンテナプースター付属)  
 消費電力 : 26W  
 重量 : 3.4kg  
 外形寸法 : W482×H42×D274mm

## ULXD2/SM58-Z16 / SHURE



**主な仕様**  
 ・ハンドヘルド型マイク  
 重量 : 336g  
 備考 : 単3形アルカリ乾電池×2 (電池別途)

## ULXD1-Z16 / SHURE



**主な仕様**  
 ・ボディパック型送信機  
 ・タイピンorヘッドセットマイク  
 重量 : 142g  
 備考 : 単3形アルカリ乾電池×2 (電池別途)

## UA844+Z16J / SHURE



**主な仕様**  
 ・アンテナ分配器  
 消費電力 : 2.5A  
 重量 : 1.62kg  
 外形寸法 : W483×H45×D172mm  
 最大5台の受信機を接続可能

## PA805Z / SHURE ※オプション

・指向性アンテナ (2枚1set)  
 ※オプションの為付属しておりません。

(単位:円)

レンタル価格	1日	2日	3日	以後1日
	5,000	9,000	12,000	2,000

レンタル価格	1日	2日	3日	以後1日
	35,000	63,000	84,000	14,000

セット内容  
 ・ハンドヘルド型マイク (ULXD2/SM58-Z16)  
 ・ボディパック型マイク (ULXD1-Z16 ヘッドセットまたはピンタイプ)  
 ・受信機 (ULXD4D-Z16) 1台 } のいずれかより、2本選択可能

※上記2セットをご使用の場合は、アンテナ分配器 (UA844+Z16J) 1台が付属となります。

ワイヤレスマイク WS 帯

## AXT400 / SHURE



**主な仕様**  
 ・WS帯チューナー (2波)  
 消費電力 : 110W (AXT400)・250W (AXT900)  
 重量 : 5.5kg (AXT400)・4.4kg (AXT900)  
 外形寸法 : W483×H44×D366mm (AXT400・AXT900各々)

## AXT200 / SHURE



**主な仕様**  
 ・ハンドヘルド型送信機  
 ・WS帯 AXT200/SM-58-G19・H18・J12・L20  
 重量 : 395g  
 備考 : 充電式 (充電器 AXT900 は AXT400 に付属)

## AXT100 / SHURE



**主な仕様**  
 ・ボディパック型送信機  
 ・タイピンorヘッドセットマイク  
 ・WS帯 G19・H18・J12・L20  
 重量 : 146.6g  
 外形寸法 : W66×H77×D17mm  
 備考 : 充電式

## AXT630J / SHURE



**主な仕様**  
 ・アンテナ分配器  
 消費電力 : 15W  
 重量 : 4.6kg  
 外形寸法 : W483×H44×D366mm  
 最大4台の受信機を接続可能

## PA805SWB / SHURE ※オプション

・指向性アンテナ (2枚1set)  
 ※オプションの為付属しておりません。

(単位:円)

レンタル価格	1日	2日	3日	以後1日
	5,000	9,000	12,000	2,000

●WS帯セット

レンタル価格	1日	2日	3日	以後1日
	35,000	63,000	84,000	14,000

セット内容  
 ・ハンドヘルド型マイク (AXT200/SM58)  
 ・ボディパック型マイク (AXT100ヘッドセット又はピンタイプ)  
 ・受信機 (AXT400・AXT900) 1台 } のいずれかより、2本選択可能

※上記セットを2セットご使用の際は、アンテナ分配器 (AXT630J) 1台が付属となります。

ワイヤレスマイク B帯

UR4D-ABJ / SHURE

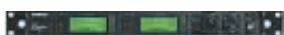

**主な仕様**  
 ・B帯対応チューナー(2波)  
 音声出力 : 形式: バランス (XLR3ピン、オス) / アンバランス (フォーンジャック)  
 使用電源 : AC100V (最大0.8A)  
 消費電力 : 80W  
 重量 : 4.8kg  
 外形寸法 : W483×H44×D366mm

UR2/SM58-JBK / SHURE



**主な仕様**  
 ・ハンドヘルド型送信機  
 重量 : 356g  
 外形寸法 : 最大径51×全長261mm  
 備考 : 単3形アルカリ乾電池×2 (電池別途)

UR1-JBX / SHURE



**主な仕様**  
 ・ボディパック型送信機  
 ・タイピンorヘッドセットマイク  
 重量 : 97g  
 外形寸法 : W60×H98×D71mm (除アンテナ部)  
 備考 : 単3形アルカリ乾電池×2 (電池別途)

UA845J / SHURE



**主な仕様**  
 ・アンテナ分配器  
 消費電力 : 15W  
 重量 : 3.3kg  
 外形寸法 : W483×H45×D295mm  
 最大5台の受信機を接続可能

●B型セット (単位: 円)

レンタル価格	1日	2日	3日	以後1日
	25,000	45,000	60,000	10,000

セット内容 ・ハンドヘルド型マイク (UR2/SM58-JBK)  
 ・ボディパック型マイク (UR1-JBXヘッドセット又はピンタイプ) } のいずれかより、2本選択可能  
 ・受信機 (UR4D-ABJ) 1台

※上記セットを2セットご使用の際は、アンテナ分配器 (UA845) 1台が付属となります。

MB-806 / SONY



**主な仕様**  
 ・チューナー 4波用 (WRU-806×4) / 2波用 (WRU-806×2)  
 使用電源/消費電力 : AC100V/30W  
 重量 : 3.6kg  
 外形寸法 : W482×H44×D300mm

(単位: 円)

レンタル価格	1日	2日	3日	以後1日
	8,000	14,400	19,200	3,200

※2波用 1日6,000 2日10,800 3日14,400 以後1日2,400

WRT-810 / SONY



**主な仕様**  
 ・ボコーラル型マイク (スイッチあり)  
 単3電池2本 (電池別途)

(単位: 円)

レンタル価格	1日	2日	3日	以後1日
	3,000	5,400	7,200	1,200

WRT-820/WRT-822 / SONY



**主な仕様**  
 ・タイピン・ヘッドセット型マイク  
 単3電池2本 (電池別途)

(単位: 円)

レンタル価格	1日	2日	3日	以後1日
	2,000	3,600	4,800	800

アジャスタブル・ヘッドセットマイク

4066-F / DPA



**主な仕様**  
 備考 : SHURE用変換コネクタ (DAD6010)、SONY用変換コネクタ (DAD6008) 付属  
 ※別途ボディパックが必要となります

(単位: 円)

レンタル価格	1日	2日	3日	以後1日
	3,000	5,400	7,200	1,200

ポータブル式アンプ

WA-2800 / TOA



**主な仕様**  
 スピーカー : 22W (AC) または単2乾電池×10本 (電池は別途となります)  
 使用電源/消費電力 : AC100V/60W  
 重量 : 5.5kg  
 外形寸法 : W298×H460×D220mm  
 備考 : ワイヤレス×2、有線マイク×2入力可、音声ライン入力可

(単位: 円)

レンタル価格	1日	2日	3日	以後1日
	5,000	9,000	12,000	2,000

WM-1220 / TOA



**主な仕様**  
 ・WA-2800用ワイヤレスマイク  
 ・単3電池×1本 (電池別途)

(単位: 円)

レンタル価格	1日	2日	3日	以後1日
	2,000	3,600	4,800	800

SRP-A802D / SONY



**主な仕様**  
 スピーカー : 15W (AC) または単1乾電池×8本 (電池は別途となります)  
 使用電源/消費電力 : AC100V/39W  
 重量 : 9.1kg  
 外形寸法 : W370×H450×D210mm  
 備考 : CDプレーヤー・カセットデッキ内蔵、音声ライン入力可  
 ワイヤレス×2、有線マイク×2入力可 (ワイヤレス、有線を合わせて3本まで入力可)

(単位: 円)

レンタル価格	1日	2日	3日	以後1日
	5,000	9,000	12,000	2,000

WRT-804 / SONY



**主な仕様**  
 ・SRP-A802D用ワイヤレスマイク (スイッチ付)  
 単3電池×1 (電池別途)

(単位: 円)

レンタル価格	1日	2日	3日	以後1日
	2,000	3,600	4,800	800

有線マイク

SM-58SE / SHURE



**主な仕様**  
 ・有線ハンドマイク  
 ダイナミック型 (スイッチ付)

(単位: 円)

レンタル価格	1日	2日	3日	以後1日
	2,000	3,600	4,800	800



有線マイク

HYP-190H / audio-technica



主な仕様  
 ・有線ヘッドセットマイク  
 ダイナミック型（スイッチ付）

レンタル価格	(単位：円)			
	1日	2日	3日	以後1日
	2,000	3,600	4,800	800

ATM73a / audio-technica



主な仕様  
 ・有線ヘッドセットマイク  
 コンデンサー型  
 ・単3乾電池×1又はファントムDC11～25V

レンタル価格	(単位：円)			
	1日	2日	3日	以後1日
	2,000	3,600	4,800	800

ATH-30COM / audio-technica



主な仕様  
 ・ヘッドホンマイク  
 ミッドサイズモニターヘッドホンと小型ダイナミックマイクの一体化  
 マイクの位置はブームのアームの調整によってアジャスト可能

レンタル価格	(単位：円)			
	1日	2日	3日	以後1日
	3,000	5,400	7,200	1,200

MKE2P-C set / SENNHEISER



マイク拡大図

主な仕様  
 ・有線ピンマイク  
 コンデンサー型

レンタル価格	(単位：円)			
	1日	2日	3日	以後1日
	2,000	3,600	4,800	800

AT-857AML a / QML a / audio-technica



主な仕様  
 ・フレキシブルマイク  
 コンデンサー型  
 ・AT-857AML a (左)：単3乾電池×1またはDC9～52V  
 ・AT-857QML a (右)：単3乾電池×4またはDC48V

レンタル価格	(単位：円)			
	1日	2日	3日	以後1日
	2,000	3,600	4,800	800

AT-841a / audio-technica



主な仕様  
 ・パウンダリーマイク  
 ・単3乾電池×1又はファントムDC11～52V

レンタル価格	(単位：円)			
	1日	2日	3日	以後1日
	3,000	5,400	7,200	1,200

マイクスタンド

ST-200/ST-210/21020/DS-12S / K&M/TOMOCA



主な仕様  
 ・ST-200 ストレートタイプスタンド（スピーカーでも使用可）  
 ・ST-210/21020 ブームタイプスタンド  
 ・DS-12S 卓上スタンド

レンタル価格	(単位：円)			
	1日	2日	3日	以後1日
	500	900	1,200	200

DS-40K/F-37 / TOMOCA



主な仕様  
 ・グースネック型卓上スタンド  
 延長用フレキシブルパイプF-20（20cm）付属

レンタル価格	(単位：円)			
	1日	2日	3日	以後1日
	1,000	1,800	2,400	400

プレーヤー

MD-CD1MK II / TASCAM



主な仕様  
 ・CD/MDプレーヤー  
 使用ディスク：MD/CD/CD-R/CD-RW  
 再生フォーマット：オーディオCD（CD-DA）、MP3  
 使用電源/消費電力：AC100V/18W  
 重量：5.4kg  
 外形寸法：W483×H94×D308mm  
 MD記録モード：STEREO/MONO/LP2/LP4

レンタル価格	(単位：円)			
	1日	2日	3日	以後1日
	8,000	14,400	19,200	3,200

CD-450 / TASCAM



主な仕様  
 ・CDプレーヤー  
 使用電源/消費電力：AC100V/16W  
 重量：5.1kg  
 外形寸法：W482×H88×D310mm

レンタル価格	(単位：円)			
	1日	2日	3日	以後1日
	3,000	5,400	7,200	1,200

LED

プロジェクター

スクリーン

モニター

映像周辺機器

プレイヤー&レコーダー

カメラ

映像特殊機器

会議用機器

音響機器

IT機器

配信機器

LED

プロジェクター

スクリーン

モニター

映像周辺機器

プレイヤー&レコーダー

カメラ

映像特殊機器

会議用機器

音響機器

IT機器

配信機器

プレーヤー

CD-01U Pro / TASCAM



主な仕様  
 ・CDプレーヤー  
 使用ディスク : 12cm/8cm CD/CD-R/CD-RW  
 再生フォーマット : オーディオCD (CD-DA) /MP3  
 使用電源/消費電力 : AC100V/11W  
 重量 : 3.5kg  
 外形寸法 : W482.6×H44×D333.9mm

(単位:円)

レンタル価格	1日	2日	3日	以後1日
	3,000	5,400	7,200	1,200

MD-02B / TASCAM



主な仕様  
 ・MDプレーヤー  
 使用電源/消費電力 : AC100 ~ 240V/8W  
 重量 : 4.5kg  
 外形寸法 : W482.6×H94×D308.7mm

(単位:円)

レンタル価格	1日	2日	3日	以後1日
	3,000	5,400	7,200	1,200

322 / TASCAM



主な仕様  
 ・録音・再生ダブルカセットデッキ 高速ダビング (2倍速) 可能  
 使用電源/消費電力 : AC100V/33W  
 重量 : 7.8kg  
 外形寸法 : W483×H140×D323.9mm  
 備考 : 90分テープまで録音可能

(単位:円)

レンタル価格	1日	2日	3日	以後1日
	3,000	5,400	7,200	1,200

SP-404SX / Roland



主な仕様  
 ・グループサンプラー  
 記録メディア : SDカード  
 使用電源 : AC100 ~ 240V  
 消費電力 : 450mA  
 重量 : 1.2kg  
 外形寸法 : W178×H72×D257mm  
 備考 : SDカード (1GB) 付属

(単位:円)

レンタル価格	1日	2日	3日	以後1日
	3,000	5,400	7,200	1,200

レコーダー

R-4 Pro / Roland



主な仕様  
 ・4Ch HDDレコーダー  
 使用電源 : AC100Vまたは単3電池×8本、外部電源端子 (4ピンXLRタイプ)  
 消費電力 : 200W  
 重量 : 1.7kg  
 外形寸法 : W240×H77×D217mm

(単位:円)

レンタル価格	1日	2日	3日	以後1日
	5,000	9,000	12,000	2,000

DR-100MKII / TASCAM



主な仕様  
 ・ICレコーダー  
 使用電源 : AC100Vまたは単3電池×2本  
 消費電力 : 4W  
 重量 : 290g  
 外形寸法 : W80×H153×D35mm  
 備考 : SDHCカード (8GB) 付属

(単位:円)

レンタル価格	1日	2日	3日	以後1日
	3,000	5,400	7,200	1,200

R-05 / Roland



主な仕様  
 ・ICレコーダー  
 使用電源 : AC100Vまたは単3電池×2本  
 消費電力 : 2.9W  
 重量 : 140g  
 外形寸法 : W60×H25×D103mm  
 備考 : SDHCカード (8GB) 付属

(単位:円)

レンタル価格	1日	2日	3日	以後1日
	2,000	3,600	4,800	800

イコライザー

231s / dbx



主な仕様  
 ・2ch 31バンド  
 使用電源/消費電力 : AC100V/15W  
 重量 : 2.8kg  
 外形寸法 : W483×H89×D150mm (突起部除く)

(単位:円)

レンタル価格	1日	2日	3日	以後1日
	4,000	7,200	9,600	1,600

Q2031B / YAMAHA



主な仕様  
 ・グラフィックイコライザー 31ポイント 2ch  
 使用電源/消費電力 : AC100V/20W  
 重量 : 4kg  
 外形寸法 : W480×H93.4×D230mm

(単位:円)

レンタル価格	1日	2日	3日	以後1日
	4,000	7,200	9,600	1,600

LED

プロジェクター

スクリーン

モニター

映像周辺機器

プレイヤー&レコーダー

カメラ

映像特殊機器

会議用機器

音響機器

IT機器

配信機器

LED

プロジェクター

スクリーン

モニター

映像周辺機器

プレイヤー&レコーダー

カメラ

映像特殊機器

会議用機器

音響機器

IT機器

配信機器

リミッター

FS-206 / PROTECH



主な仕様  
 入力 : XLR-3ピン (メス) L/R×各1  
 出力 : XLR-3ピン (オス) L/R×各1  
 使用電源/消費電力 : DC6V ~ 16V/0.2A  
 重量 : 1.1g  
 外形寸法 : W102×H161×D90mm

(単位:円)

レンタル価格	1日	2日	3日	以後1日
	5,000	9,000	12,000	2,000

マルチチャンネル・ディレイライン

DL-2040 / Roland



主な仕様  
 入力 : XLR3-31タイプ×3 TRC標準タイプ×2 (アンバランス対応)  
 出力 : XLR3-32タイプ×4 TRC標準タイプ×4 (アンバランス対応)  
 使用電源/消費電力 : AC100V/12W  
 重量 : 2.5kg  
 外形寸法 : W482×H44×D218mm

(単位:円)

レンタル価格	1日	2日	3日	以後1日
	4,000	7,200	9,600	1,600

音声分配器

DA6 / DRAWMER



主な仕様  
 ・1ステレオ入力+6ステレオ出力又は1モノラル入力+12モノラル出力  
 使用電源/消費電力 : AC100 ~ 115V/17W  
 重量 : 3kg  
 外形寸法 : W482×H44×D200mm  
 備考 : ステレオ/モノラルの切替が可能、L/R独立の出力コントロールが可能

(単位:円)

レンタル価格	1日	2日	3日	以後1日
	4,000	7,200	9,600	1,600

BAD-250 / IMAGENICS



主な仕様  
 ・音声1入力6分配器 (バランス入力バランス4出力アンバランス2出力) 2系統6分配器  
 使用電源/消費電力 : AC100V/8W  
 重量 : 3.6kg  
 外形寸法 : W422×H44×D250mm

(単位:円)

レンタル価格	1日	2日	3日	以後1日
	3,000	5,400	7,200	1,200

I/O ラック

Rio 1608-D / YAMAHA



主な仕様  
 使用電源/消費電力 : AC100V/70W  
 重量 : 8.8kg  
 外形寸法 : W480×H144×D361.5mm

(単位:円)

レンタル価格	1日	2日	3日	以後1日
	20,000	36,000	48,000	8,000

USB オーディオ MIDI インターフェース

iRig 2 / IK Multimedia



主な仕様  
 ・スマートフォン用オーディオインターフェイス  
 入力インピーダンス : 380 kOhms  
 周波数レスポンス : 20Hz-20kHz +/- 0.2dB  
 楽器入力用端子 : 1/4インチ標準ジャック  
 アンプ接続用端子 : 1/4インチ標準ジャック  
 デバイス出力端子 : 1/8インチ TRRS プラグ  
 ヘッドフォン出力端子 : 1/8インチ・ステレオ・ミニ・ジャック  
 重量 : 43g  
 外形寸法 : W39×H72×D21mm

(単位:円)

レンタル価格	1日	2日	3日	以後1日
	500	900	1,200	200

その他音響機器

DI-1 / Roland



主な仕様  
 接続端子 : インプット、パラ・アウト、アンバランス・アウト、バランス・アウト  
 入力レベル : -20dBu/0dBu/+20dBu切替、最大+45dBu (1kHz)  
 出力レベル : +8dBu (定格600Ω、平衡)・電源006P (1個) or ファンタム電源24 ~ 48V DC  
 重量 : 480g  
 外形寸法 : W96.5×H46×D125mm

(単位:円)

レンタル価格	1日	2日	3日	以後1日
	1,000	1,800	2,400	400

RH-5MA / YAMAHA



主な仕様  
 ・ヘッドホン

(単位:円)

レンタル価格	1日	2日	3日	以後1日
	500	900	1,200	200

その他音響機器

AT-HA50 / audio-technica



主な仕様  
 ・ヘッドホンアンプ  
 ・ヘッドホン出力×4 (出力毎に入力切替、音量調整機能) ステレオ入力×2、マイク入力  
 使用電源/消費電力 : AC100V/40W  
 重量 : 3.1kg  
 外形寸法 : W190×H100×D234mm(突起物除く)

(単位:円)

レンタル価格	1日	2日	3日	以後1日
	2,000	3,600	4,800	800

TCC-60 / TOMOCA



主な仕様  
 ・カフボックス  
 重量 : 430g  
 外形寸法 : W60×H80×D135mm  
 備考 : マイク用、ファンタム電源使用可

(単位:円)

レンタル価格	1日	2日	3日	以後1日
	1,000	1,800	2,400	400



パソコン

### ノート型パソコン



**主な仕様**  
 CPU : Intel Core i7-1165G7U 2.8GHz  
 メモリ : 16GB  
 SSD : 512GB  
 内蔵ドライブ : DVDスーパーマルチドライブ  
 LAN : 有線 (1000Base-T/100Base-TX/10Base-T) & 無線 (WiFi6)  
 ディスプレイ : 15.6インチ フルHD (1920×1080)

(単位:円)

レンタル価格	5日以内	10日以内	1ヶ月
	30,000	39,000	60,000

### タッチパネル一体型パソコン



**主な仕様**  
 CPU : Intel Core i5-3470S 3.6GHz  
 メモリ : 4GB  
 HDD : 500GB  
 内蔵ドライブ : DVDスーパーマルチドライブ  
 LAN : 有線 (1000Base-T/100Base-TX/10Base-T)  
 ディスプレイ : 20インチワイド 10点マルチタッチ対応 WXGA++ (1600×900)  
 ※キーボード・マウスは有線接続

(単位:円)

レンタル価格	5日以内	10日以内	1ヶ月
	30,000	39,000	60,000

プリンター

### C835dnw / OKI



**主な仕様**  
 ・ A3両面対応カラーレーザープリンター  
 解像度 : 600×1200dpi  
 印字速度 : カラー 36枚/分 (A4) モノクロ36枚/分 (A4)  
 消費電力 : 1118W  
 重量 : 32kg (消耗品含まず)  
 外形寸法 : W449×H360×D552mm

(単位:円)

レンタル価格	5日以内	10日以内	1ヶ月
	25,000	50,000	125,000

### C811dn / OKI



**主な仕様**  
 ・ A3両面対応カラーレーザープリンター  
 解像度 : 600×1200dpi  
 印字速度 : カラー 35枚/分 (A4) モノクロ35枚/分 (A4)  
 消費電力 : 1400W  
 重量 : 32kg (消耗品含まず)  
 外形寸法 : W449×H360×D552mm

(単位:円)

レンタル価格	5日以内	10日以内	1ヶ月
	25,000	50,000	125,000

### HL-3170CDW / brother



**主な仕様**  
 ・ A4対応カラーレーザープリンター  
 解像度 : 600×2400dpi  
 印字速度 : カラー 22枚/分 モノクロ22枚/分  
 消費電力 : 990W  
 重量 : 17.7kg  
 外形寸法 : W410×H240×D465mm

(単位:円)

レンタル価格	5日以内	10日以内	1ヶ月
	15,000	30,000	75,000

### LP-S3250 / EPSON



**主な仕様**  
 ・ A3対応モノクロレーザープリンター  
 解像度 : 1200×1200dpi  
 印字速度 : モノクロ35枚/分  
 消費電力 : 940W  
 重量 : 21kg  
 外形寸法 : W490×H388×D577mm

(単位:円)

レンタル価格	5日以内	10日以内	1ヶ月
	10,000	20,000	50,000

### TM-L90 / EPSON



**主な仕様**  
 ・ サーマルシートプリンター  
 オートカッター標準装備ラベルプリンター  
 消費電力 : 40W  
 重量 : 1.9kg  
 外形寸法 : W140×H203×D148mm

(単位:円)

レンタル価格	5日以内	10日以内	1ヶ月
	3,000	6,000	15,000

プリンターオプション・消耗品

(単位:円)

対応機種	品名	型番	価格
C835dnw	トナーカートリッジ (シアン)	TC-C3BC1	15,000
	トナーカートリッジ (マゼンダ)	TC-C3BM1	15,000
	トナーカートリッジ (イエロー)	TC-C3BY1	15,000
	トナーカートリッジ (ブラック)	TC-C3BK1	14,000
C811dn	トナーカートリッジ (シアン)	TNR-C3LC1	15,000
	トナーカートリッジ (マゼンダ)	TNR-C3LM1	15,000
	トナーカートリッジ (イエロー)	TNR-C3LY1	15,000
	トナーカートリッジ (ブラック)	TNR-C3LK1	14,000
HL-3170CDW	トナーカートリッジ (シアン)	TN-296C	10,000
	トナーカートリッジ (マゼンダ)	TN-296M	10,000
	トナーカートリッジ (イエロー)	TN-296Y	10,000
	トナーカートリッジ (ブラック)	TN-296K	10,000
LP-S3250	ETカートリッジ	LPB3T28	36,200
TM-L90	サーマルラベルロール (3巻)	NTL080-ZEN	4,500
	サーマルシートロール 厚紙タイプ (3巻)	NTP080-ATG	3,000
	サーマルシートロール 通常タイプ (3巻)	NTP080-80	1,500

LED

プロジェクター

スクリーン

モニター

映像周辺機器

プレイヤー&レコーダー

カメラ

映像特殊機器

会議用機器

音響機器

IT機器

配信機器

LED

プロジェクター

スクリーン

モニター

映像周辺機器

プレイヤー&レコーダー

カメラ

映像特殊機器

会議用機器

音響機器

IT機器

配信機器



## 無線 LAN アクセスポイント

## WLX302 / YAMAHA



## 主な仕様

・WiFi4対応無線LANアクセスポイント  
消費電力 : 11W  
重量 : 670g  
外形寸法 : W160×H40×D178mm

(単位:円)

レンタル価格	5日以内	10日以内	1ヶ月
	15,000	30,000	75,000

## WLX202 / YAMAHA



## 主な仕様

・WiFi5対応無線LANアクセスポイント  
消費電力 : 8.3W  
重量 : 430g  
外形寸法 : W170×H37×D210mm

(単位:円)

レンタル価格	5日以内	10日以内	1ヶ月
	12,000	24,000	60,000

## ルーター

## RTX1210 / YAMAHA



## 主な仕様

・ギガアクセスVPNルーター  
消費電力 : 14.5W  
重量 : 1.5kg  
外形寸法 : W220×H42×D239mm

(単位:円)

レンタル価格	5日以内	10日以内	1ヶ月
	12,000	24,000	60,000

## IX2106 / NEC



## 主な仕様

・ギガアクセスVPNルーター  
消費電力 : 7W  
重量 : 800g  
外形寸法 : W135×H36×D196mm

(単位:円)

レンタル価格	5日以内	10日以内	1ヶ月
	10,000	20,000	50,000

## NVR510 / YAMAHA



## 主な仕様

・ギガアクセスVoIPルーター  
消費電力 : 12.5W  
重量 : 650g  
外形寸法 : W220×H41×D161.9mm

(単位:円)

レンタル価格	5日以内	10日以内	1ヶ月
	5,000	10,000	25,000

## WXR-1900DHP3 / BUFFALO



## 主な仕様

・WiFi5対応無線LANルーター  
消費電力 : 23.9W  
重量 : 560g  
外形寸法 : W41×H185×D185mm

(単位:円)

レンタル価格	5日以内	10日以内	1ヶ月
	2,000	4,000	10,000

## PA-WG1800HP2 / NEC



## 主な仕様

・WiFi5対応無線LANルーター  
消費電力 : 17W  
重量 : 400g  
外形寸法 : W33×H170×D111mm

(単位:円)

レンタル価格	5日以内	10日以内	1ヶ月
	1,500	3,000	7,500



## スイッチングハブ

## SWX3100-18GT / YAMAHA



主な仕様  
 ・ライトL3スイッチ  
 消費電力 : 19W  
 重量 : 2.1kg  
 外形寸法 : W330×H43.5×D200mm

(単位:円)

レンタル価格	5日以内	10日以内	1ヶ月
	10,000	20,000	50,000

## BS-GU2008P / BUFFALO



主な仕様  
 ・PoE (IEEE 802.3af) 対応8ポートギガビットスイッチングハブ  
 消費電力 : 60W  
 重量 : 1kg  
 外形寸法 : W200×H41×D161mm

(単位:円)

レンタル価格	5日以内	10日以内	1ヶ月
	1,500	3,000	7,500

## SWX2100-5PoE / YAMAHA



主な仕様  
 ・PoE (IEEE 802.3at) 対応5ポートスイッチングハブ  
 消費電力 : 86W  
 重量 : 1.6kg  
 外形寸法 : W220×H40.5×D250mm

(単位:円)

レンタル価格	5日以内	10日以内	1ヶ月
	1,500	3,000	7,500

## AT-GS920/8 / Allied Telesis



主な仕様  
 ・固定設定対応8ポートスイッチングハブ  
 消費電力 : 4.5W  
 重量 : 780g  
 外形寸法 : W210×H38×D121mm

(単位:円)

レンタル価格	5日以内	10日以内	1ヶ月
	1,000	2,000	5,000

## GS105PE / NETGEAR



主な仕様  
 ・PoE受電対応5ポートスイッチングハブ  
 消費電力 : 25W  
 重量 : 450g  
 外形寸法 : W158×H27×D105mm

(単位:円)

レンタル価格	5日以内	10日以内	1ヶ月
	1,500	3,000	7,500

## GS108E-100JPS / NETGEAR



主な仕様  
 ・VLAN対応8ポートギガビットスイッチングハブ  
 消費電力 : 4.45W  
 重量 : 510g  
 外形寸法 : W158×H29×D101mm

(単位:円)

レンタル価格	5日以内	10日以内	1ヶ月
	1,000	2,000	5,000

## ギガビットスイッチングハブ

(単位:円)

品名	レンタル価格		
	5日以内	10日以内	1ヶ月
24ポート	3,000	6,000	15,000
16ポート	2,000	4,000	10,000
8ポート	500	1,000	2,500

## NAS

## WS5200D0202 / BUFFALO



主な仕様  
 ・Windows Server 2012搭載NAS (RAID1/0対応)  
 HDD容量 : 2TB  
 LANインターフェース : 1000BASE-T/100BASE-TX/10BASE-T  
 消費電力 : 40W  
 重量 : 4.0kg  
 外形寸法 : W170×H170×D230mm

(単位:円)

レンタル価格	5日以内	10日以内	1ヶ月
	8,000	16,000	40,000



## QR コードリーダー

## QK30-U / DENSO



## 主な仕様

- ・大型液晶画面対応 据置型QRコードリーダー
- 接続方式 : USB
- 重量 : 250g
- 外形寸法 : W85×H40×D125mm

レンタル価格	(単位:円)		
	5日以内	10日以内	1ヶ月
	15,000	30,000	75,000

## 1900gSR-U / Honeywell



## 主な仕様

- ・スタンド型QRコードリーダー
- 接続方式 : USB
- 重量 : 147.42g
- 外形寸法 : W71.1×H160×D104.1mm

レンタル価格	(単位:円)		
	5日以内	10日以内	1ヶ月
	10,000	20,000	50,000

## SE1-QB / DENSO



## 主な仕様

- ・Bluetooth対応ワイヤレスQRコードリーダー
- 接続方式 : Bluetooth
- 重量 : 60g
- 外形寸法 : W99.7×H27.1×D40.7mm

レンタル価格	(単位:円)		
	5日以内	10日以内	1ヶ月
	5,000	10,000	25,000

## バーコードリーダー

## FFTA10AUSB / 日栄インテック



## 主な仕様

- ・USB接続バーコードリーダー
- 接続方式 : USB
- 重量 : 118g
- 外形寸法 : W85×H52×D170mm

レンタル価格	(単位:円)		
	5日以内	10日以内	1ヶ月
	1,000	2,000	5,000

## 液晶ペンタブレット

## DTK-1301/KO / WACOM



## 主な仕様

- ・液晶ペンタブレットの利点を凝縮し、コンパクトに仕上げたCintiq 13HD
- ・優れた色性能と解像度、エルゴノミクスデザイン、筆圧対応のペン付属
- 表示サイズ/方式 : 13.3型 (IPS方式) 重量 : 本体約1.2kg / スタンド約0.4kg
- 入力 : HDMI 外形寸法 : W375×H14×D248mm (突起部、スタンドを除く)
- インターフェイス : USB 備考 : プロペン、スタンド付属
- 消費電力 : 9W

レンタル価格	(単位:円)		
	5日以内	10日以内	1ヶ月
	10,000	20,000	50,000

## カメラ付マイクスピーカー

## MEETUP / Logicool



## 主な仕様

- 品名 : カメラ付マイクスピーカー
- カメラ視角度 : 対角120°、水平113°、垂直80.7°
- マイク收音範囲 : 4m (拡張マイク使用時5m)
- 重量 : 1.04kg
- 外形寸法 : W400×H104×D85mm
- 付属品 : 拡張マイク (Meet-upEX)、リモコン

レンタル価格	(単位:円)		
	5日以内	10日以内	1ヶ月
	15,000	30,000	75,000

## CONNECT / Logicool



## 主な仕様

- 品名 : カメラ付マイクスピーカー
- カメラ視角度 : 対角90°、水平82.1°、垂直52.2°
- マイク收音範囲 : 3.6m
- 重量 : 766g
- 外形寸法 : W75×H304.2×D75mm
- 付属品 : リモコン

レンタル価格	(単位:円)		
	5日以内	10日以内	1ヶ月
	10,000	20,000	50,000

## ワイヤレスマウス・クリッカー

## M505LS / Logicool



## 主な仕様

- 品名 : ワイヤレスマウス
- 無線到達距離 : 10m
- 電源 : 単3電池×2
- 重量 : 118g

レンタル価格	(単位:円)		
	5日以内	10日以内	1ヶ月
	1,500	3,000	7,500

## BM-1000 / Logicool



## 主な仕様

- ・Bluetooth方式ワイヤレスマウス
- 無線到達距離 : 約10m
- 電源 : 単3電池×2
- 重量 : 143g
- レーザー光 : 赤

レンタル価格	(単位:円)		
	5日以内	10日以内	1ヶ月
	1,500	3,000	7,500

## Spotlight Presentation Remote / Logicool



## 主な仕様

- ・ワイヤレスクリッカー
- 無線到達距離 : 20m
- 電源 : リチウムイオン電池 (充電式)
- 重量 : 49.2g

レンタル価格	(単位:円)		
	5日以内	10日以内	1ヶ月
	1,500	3,000	7,500



## ワイヤレスマウス・クリッカー

## ELA-GU91N / コクヨ



主な仕様  
 ・2.4GHzRF方式ワイヤレスクリッカー  
 無線到達距離 : 約30M  
 電源 : 単4電池×2  
 重量 : 75g  
 レーザー光 : 緑

レンタル価格	(単位:円)		
	5日以内	10日以内	1ヶ月
	1,500	3,000	7,500

## VP4175 / SMK



主な仕様  
 ・ワイヤレスクリッカー  
 無線到達距離 : 約15m  
 電源 : 単4電池×2  
 重量 : 78g  
 レーザー光 : 緑

レンタル価格	(単位:円)		
	5日以内	10日以内	1ヶ月
	1,500	3,000	7,500

## マルチメディアスピーカー

## MM-SPL5BK / サンワサプライ



主な仕様  
 ・2chマルチメディアスピーカー  
 実用最大出力 : 10W (5W+5W)  
 電源 : AC100V (電源内蔵)  
 重量 : 1.05kg  
 外形寸法 : W82×H187×D130mm

レンタル価格	(単位:円)		
	5日以内	10日以内	1ヶ月
	1,000	2,000	5,000

## ネットワーク映像伝送システム

## CUBE 715/735 / Teradek



主な仕様  
 【送信器】 入力 : 3G-SDI×1、HDMI×1  
 使用電源/消費電力 : DC6~28V/7W  
 重量 : 328.9g  
 外形寸法 : W76.2×H27.9×D120.7mm  
 【受信器】 出力 : 3G-SDI×1、HDMI×1  
 使用電源/消費電力 : DC6~28V/7W  
 重量 : 328.9g  
 外形寸法 : W76.2×H27.9×D120.7mm

レンタル価格	(単位:円)		
	5日以内	10日以内	1ヶ月
	100,000	200,000	500,000

## ME-LEBPRO2/ME-DPSTD / MEDIAEDGE



主な仕様  
 【送信器】 入力 : HD-SDI×1、HDMI×1、デジタル/アナログ音声(L/R)×1  
 使用電源/消費電力 : AC100V/23W  
 重量 : 1.9kg  
 外形寸法 : W215×H40×D200mm  
 【受信器】 出力 : HDMI×1、コンポジット×1、デジタル/アナログ音声(L/R)×1  
 使用電源/消費電力 : AC100~240V/19.8W  
 重量 : 1.3kg  
 外形寸法 : W200×H41×D166.5mm

レンタル価格	(単位:円)			
	1日	2日	3日	以後1日
	80,000	104,000	120,000	16,000

## ME-LEB4-RCJ/ME-STB4-RCJ / grass valley



主な仕様  
 【送信器】 入力 : HD-SDI×1、HDMI×1、デジタル音声×1  
 使用電源/消費電力 : AC100~240V/25W  
 重量 : 1.6kg  
 外形寸法 : W214.5×H43×D246mm  
 【受信器】 出力 : HDMI×1、コンポジット×1、デジタル/アナログ音声(L/R)×1  
 使用電源/消費電力 : AC100V/30W  
 重量 : 1.5kg  
 外形寸法 : W288×H44×D215mm

レンタル価格	(単位:円)			
	1日	2日	3日	以後1日
	80,000	104,000	120,000	16,000

## ライブエンコーダー

## LiveShell W / Cerevo



主な仕様  
 品名 : ライブエンコーダー  
 入力 : HDMI×2  
 3.5mmステレオミニジャック×1  
 重量 : 500g  
 外形寸法 : W145×H42×D100mm  
 付属品 : 無線LANアダプタ×1

レンタル価格	(単位:円)		
	5日以内	10日以内	1ヶ月
	10,000	20,000	50,000



ライブエンコーダー

LiveShell X / Cerevo



主な仕様  
品名 : ライブエンコーダー  
入力 : HDMI×1  
3.5mmステレオミニジャック×1  
重量 : 480g  
外形寸法 : W102×H42×D100mm  
付属品 : 無線LANアダプタ×1、設定ケーブル×1

(単位:円)

レンタル価格	5日以内	10日以内	1ヶ月
	7,000	14,000	35,000

ビデオキャプチャー

ATEM Mini Pro / Blackmagic Design



主な仕様  
品名 : USBビデオキャプチャー  
入力 : HDMI×4  
3.5mmステレオミニジャック×2  
出力 : HDMI×1  
インターフェース : USB Type-C 3.1 Gen1×1  
重量 : 550g  
外形寸法 : W237.5×H35×D103.5mm  
付属品 : USB-C - USB-Cケーブル (1m) ×1、USB-C - USB-Aケーブル (1m) ×1

(単位:円)

レンタル価格	5日以内	10日以内	1ヶ月
	10,000	20,000	50,000

SDI 4K Plus / Magewell



主な仕様  
品名 : USBビデオキャプチャー  
入力 : 6G-SDI、3.5mmステレオミニジャック×1  
出力 : 6G-SDI、3.5mmステレオミニジャック×1  
インターフェース : USB Type-A 3.1 Gen1×1  
重量 : 145g  
外形寸法 : W56.8×H17×D110.7mm  
備考 : USB3.0ケーブル×1

(単位:円)

レンタル価格	5日以内	10日以内	1ヶ月
	6,000	12,000	30,000

BlackmagicWebPresenter / Blackmagic Design



主な仕様  
品名 : SDI/HDMIビデオキャプチャー  
入力 : 12G-SDI、HDMI  
出力 : 3G-SDI×2 (プログラム出力×1、ループ出力×1)、HDMI×1 (ループ出力)  
インターフェース : USB 2.0 (720p出力)  
重量 : 620g  
外形寸法 : W140×H44×D170mm  
付属品 : Teranex Mini Smart Panel、USB 2.0 (A-B) ケーブル×1、USB 2.0 (A-MicroB) ケーブル×1

(単位:円)

レンタル価格	5日以内	10日以内	1ヶ月
	5,000	10,000	25,000

UVC-01 / Roland



主な仕様  
品名 : USBビデオキャプチャー  
入力 : HDMI×1  
3.5mmステレオミニジャック×1  
インターフェース : USB3.0 Bタイプ×1  
重量 : 96g  
外形寸法 : W90×H23×D37mm  
付属品 : USB3.0ケーブル×1

(単位:円)

レンタル価格	5日以内	10日以内	1ヶ月
	2,000	4,000	10,000

VC-1-DL / Roland



主な仕様  
入力 : 3G-SDI×1、HDMI×1、TRS(L/R) × 1 / AES3(TRS) × 1  
出力 : 3G-SDI×1、HDMI×1、TRS(L/R) × 1 / AES3(TRS) × 1  
重量 : 500g  
消費電力 : 8W  
外形寸法 : W150 × H30 × D130mm(本体のみ)

(単位:円)

レンタル価格	1日	2日	3日	以後1日
	5,000	6,500	7,500	1,000

USB オーディオ MIDI インターフェース

Onyx Producer 2・2 / MACKIE



主な仕様  
品名 : USBオーディオインターフェース  
重量 : 600g  
外形寸法 : W188×H51×D114mm

(単位:円)

レンタル価格	5日以内	10日以内	1ヶ月
	3,000	6,000	15,000

UMC202HD / BEHRINGER



主な仕様  
品名 : USBオーディオインターフェース  
重量 : 500g  
外形寸法 : W170×H46.45×D125mm

(単位:円)

レンタル価格	5日以内	10日以内	1ヶ月
	3,000	6,000	15,000

UMC22 / BEHRINGER



主な仕様  
品名 : USBオーディオインターフェース  
重量 : 500g  
外形寸法 : W163×H46.45×D125mm

(単位:円)

レンタル価格	5日以内	10日以内	1ヶ月
	3,000	6,000	15,000

UA-55 / Roland



主な仕様  
品名 : USBオーディオインターフェース  
重量 : 570g  
外形寸法 : W185×H44×D134mm

(単位:円)

レンタル価格	5日以内	10日以内	1ヶ月
	3,000	6,000	15,000

UA-25EXCW / Roland



主な仕様  
品名 : USBオーディオインターフェース  
重量 : 565g  
外形寸法 : W164 × H46 × D133mm

(単位:円)

レンタル価格	5日以内	10日以内	1ヶ月
	3,000	6,000	15,000

LED

LED

プロジェクター

プロジェクター

スクリーン

スクリーン

モニター

モニター

映像周辺機器

映像周辺機器

プレイヤー&レコーダー

プレイヤー&レコーダー

カメラ

カメラ

映像特殊機器

映像特殊機器

会議用機器

会議用機器

音響機器

音響機器

IT機器

IT機器

配信機器

配信機器

# ご案内

## 1 お申込み

- ①ご希望機材名・数量・ご使用日時
  - ②運搬・設置撤去・オペレーション業務の有無
- 上記の①②をご確認の上、HPのお問い合わせフォームまたはメール、電話、FAXにてお申込み下さい。また機材の選定やシステムのご相談など、お気軽にお問い合わせ下さい。

**東京** ☎ : hmt\_rental@hibino.co.jp  
☎ : 03-6457-2070  
☎ : 03-6457-2075

**大阪** ☎ : hmt\_mnx@hibino.co.jp  
☎ : 06-6311-1951  
☎ : 06-6311-1955

※初めてご利用になるお客様には会社情報の事前登録をお願いしております。  
所定のお手続きをお願いしております。詳細はお取引の際にご案内させていただきます。  
※個人様へのレンタルは原則として行っておりません。  
※間合いによっては保証金を頂戴する事が御座います。また、事前に身分証明書のご提示をお願いする事も御座いますので、予めご了承下さい。

## 2 レンタル機器費用について

機器の価格は、弊社ホームページ又は RENTAL GUIDE に記載をさせて頂いております。  
記載価格は、消費税を含まない価格になっております。  
掲載しております機器・記載価格は、状況によって変更が生じる場合がございますので予めご了承下さい。

## 3 運搬・搬入出・設置調整費用について

内容に応じて、別途御見積させていただきます。  
早朝・夜間・日曜・祝日は割増料金になりますので、予めご了承下さい。  
※出張料金(交通費・宿泊費・諸経費)が発生する場合は、別途御見積させていただきます。

## 4 オペレーション業務

オペレーション業務 40,000 円より(8 時間以内)  
アシスタントオペレーション業務 36,000 円より(8 時間以内)

※価格は消費税を含まない価格になっております。  
※システム管理業務・ディレクション業務・カメラマン等の特殊オペレーターは別途御見積させていただきます。

## 5 キャンセル及び機器レンタルの期間・期日変更

お申し込み頂いた機器について変更が生じた場合は、機器出庫日の 3 営業日前までにご連絡下さい。  
※内容によっては、変更のご対応が出来ない場合も御座いますので予めご了承下さい。  
お申し込みいただいた機器のキャンセルについては、以下のキャンセル費が発生致します。

出庫当日のキャンセル 機材費 100%  
出庫の前日のキャンセル 機材費 60%

※尚、オペレーター等の人件費・トラック等のチャーター費用については出庫の2週間前よりキャンセル費用(100%)が発生する場合がございますので、予めご了承下さい。

## 6 お支払い方法

初回お取引の場合は、事前現金払いとなります。  
2 回目以降のお取引については、月末締め翌月末日のお支払いをお願いしております。  
案件終了後に請求書をお送りいたしますので、指定口座までお振込みをお願い致します。  
お振込みの際の手数料はお客様にてご負担をお願いしております。

## 7 営業時間

9時30分～18時(土曜日、日曜日、祝日、年末年始は休業日となります)

## 8 レンタル機器のお取扱いについてのごお願い

※機器は精密機器になりますので、お取扱いには十分ご注意ください。  
※レンタル機器は、点検・整備のうえ出庫致します。万が一不具合やトラブルが生じた場合は、可能な限りの代替品の提供をさせていただきますので、お早めにご連絡をお願い致します。  
※お客様側の事情による破損・盗難・紛失・故障の場合は、損失相当分の実費をご請求させて頂く事がございますので予めご了承ください。  
※レンタル期間が終了してからのクレームについては責任を負いかねます。

## Access map

### ヒビノメディアテクニカル株式会社

EC事業部

〒135-0062 東京都江東区東雲2-9-23 6F  
TEL:03-6457-2070 FAX:03-6457-2075  
URL:www.media-t.co.jp

電車でお越しの場合

・りんかい線「東雲駅」より徒歩3分

バスでお越しの場合

・都営バス東雲駅前バス停より徒歩2分

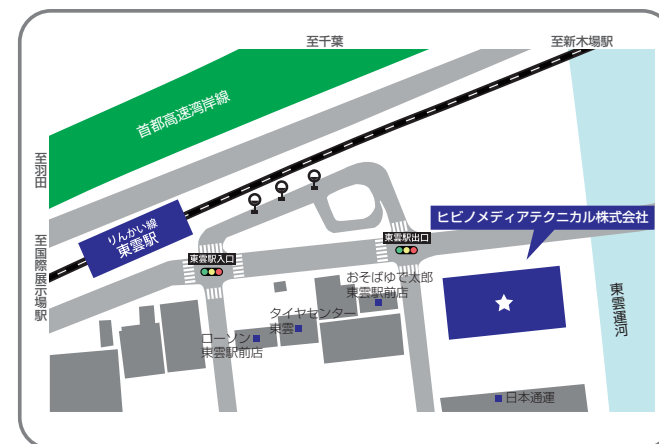

メディアニクス大阪事業部

〒530-0053 大阪市北区末広町2-37 米澤ビル2F  
TEL:06-6311-1957 FAX:06-6311-1955

電車でお越しの場合

- ・大阪市営地下鉄堺筋線「扇町駅」5番出口より徒歩1分
- ・JR環状線「天満駅」西口を出て天神橋筋商店街通りを南へ徒歩約7分
- ・JR大阪「天満宮駅」・大阪市営地下鉄「南森町駅」より徒歩7分

車でお越しの場合

- ・阪神高速扇町出口から約1km
  - ・阪神高速南森町出口から約1km
- ※駐車場：3台

